

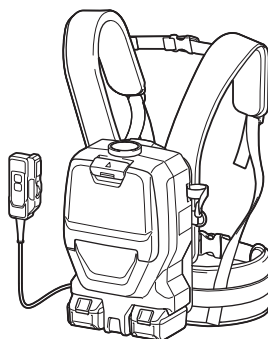

| | | | |
|----|--|-----------------------------|----|
| EN | Cordless Backpack Vacuum Cleaner | INSTRUCTION MANUAL | 9 |
| SV | Sladdlös ryggdammsugare | BRUKSANVISNING | 20 |
| NO | Trådløs ryggsekk-støvsuger | BRUKSANVISNING | 31 |
| FI | Akkukäyttöinen selkäreppumuri | KÄYTTÖOHJE | 42 |
| LV | Uz muguras pārnēsājams bezvadu putekļu sūcējs | LIETOŠANAS INSTRUKCIJA | 53 |
| LT | Akumuliatorinis nešiojamasis vakuuminis valymo įrenginys | NAUDOJIMO INSTRUKCIJA | 64 |
| ET | Juhtmeta seljakott-tolmuimeja | KASUTUSJUHEND | 75 |
| RU | Ранцевый аккумуляторный пылесос | РУКОВОДСТВО ПО ЭКСПЛУАТАЦИИ | 86 |

DVC265

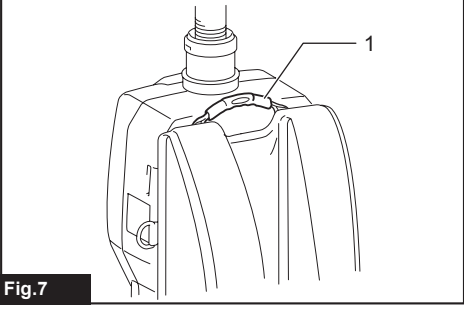

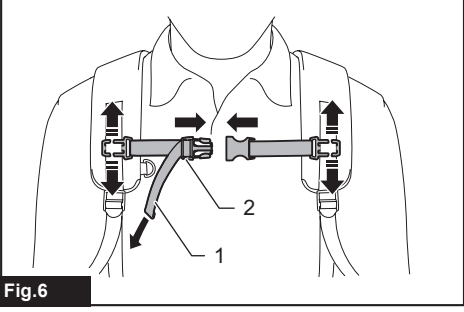
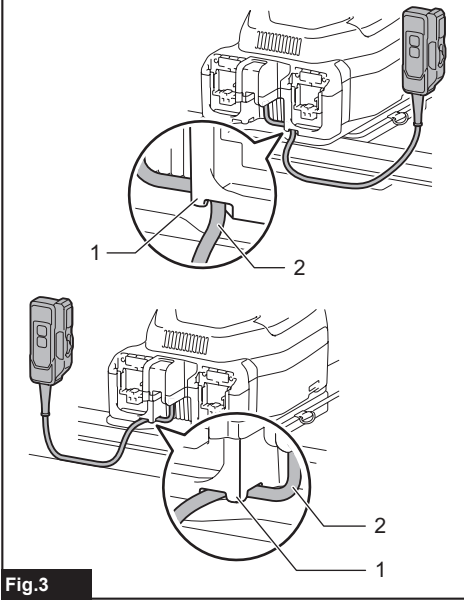
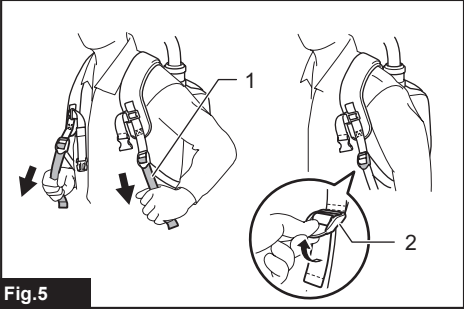
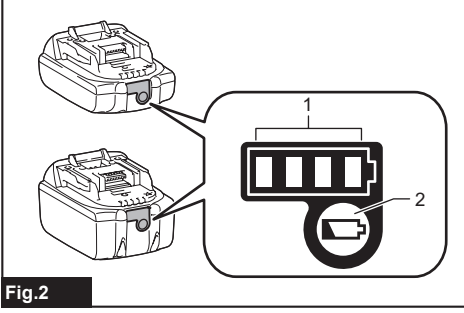
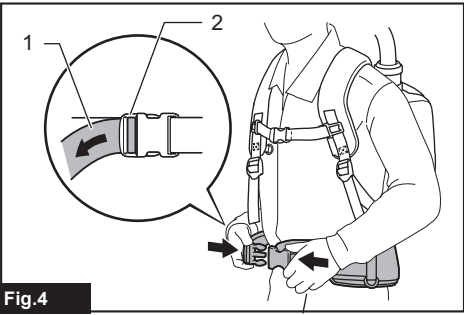
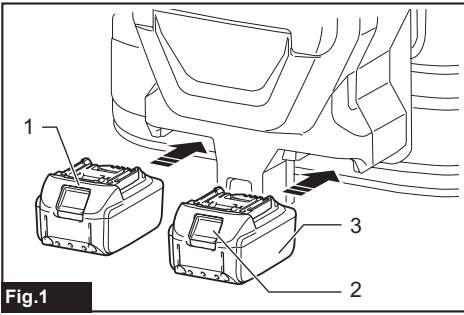

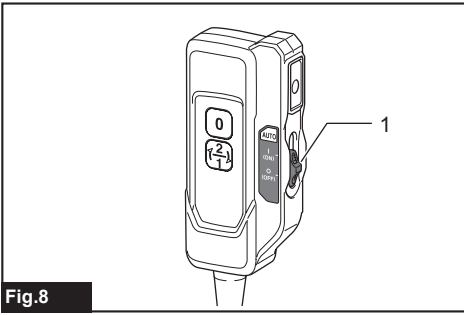

Fig. 8

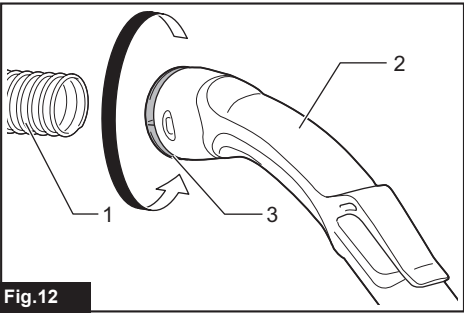

Fig. 12

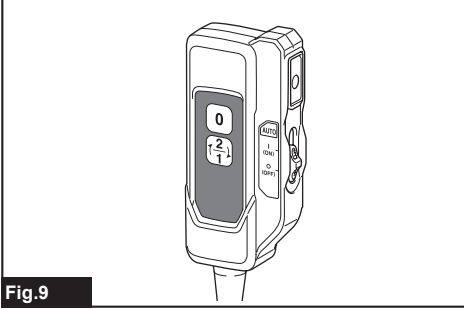

Fig. 9

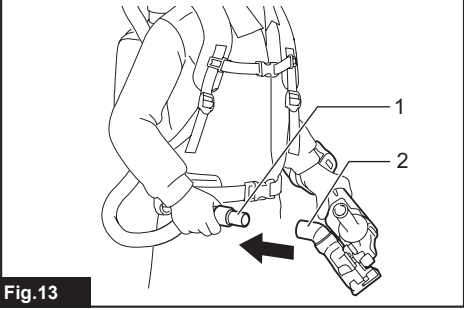

Fig. 13

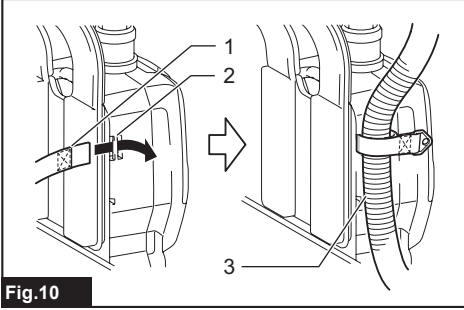

Fig. 10

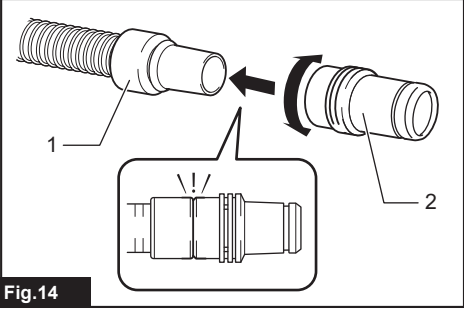

Fig. 14

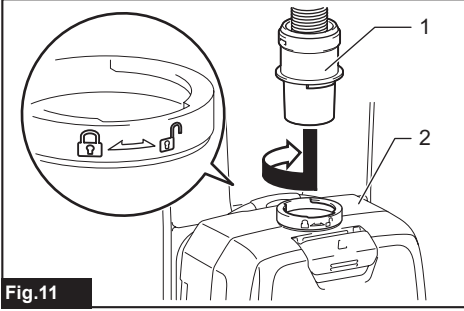

Fig. 11

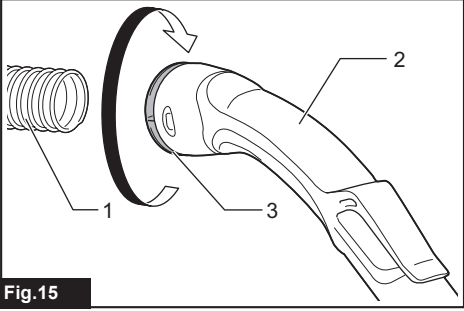

Fig. 15

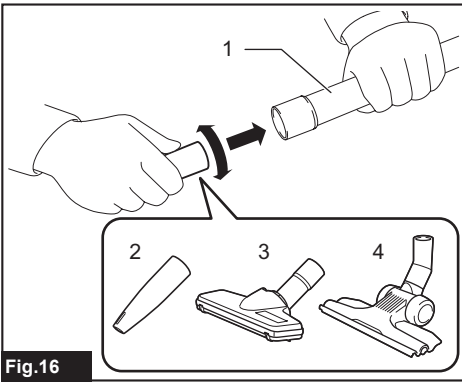

Fig.16

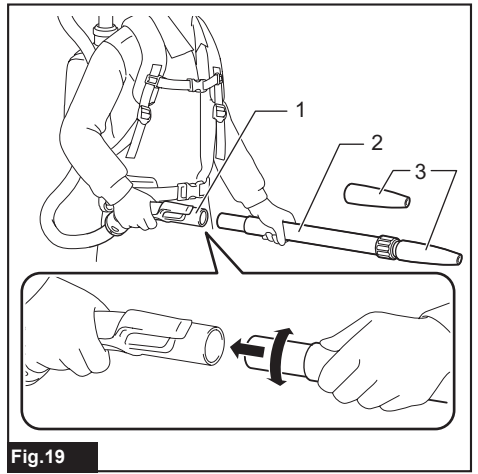

Fig.19

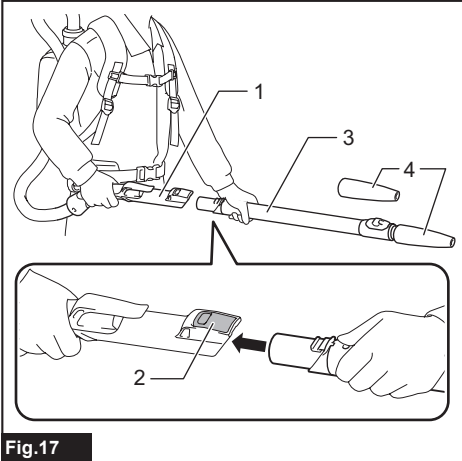

Fig.17

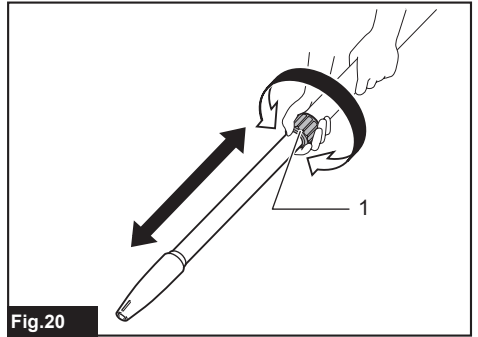

Fig.20

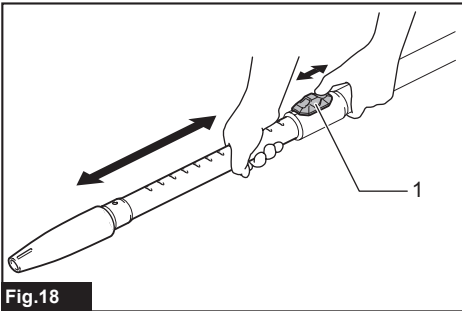

Fig.18

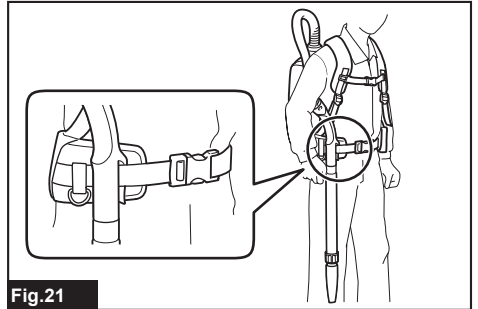

Fig.21

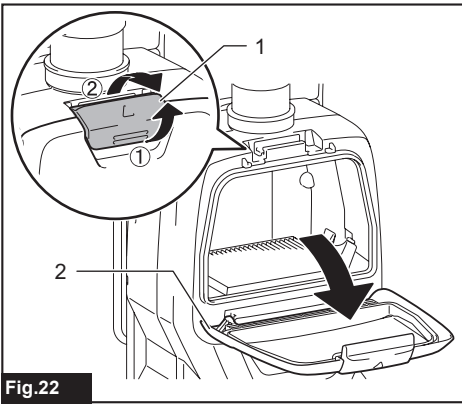

Fig.22

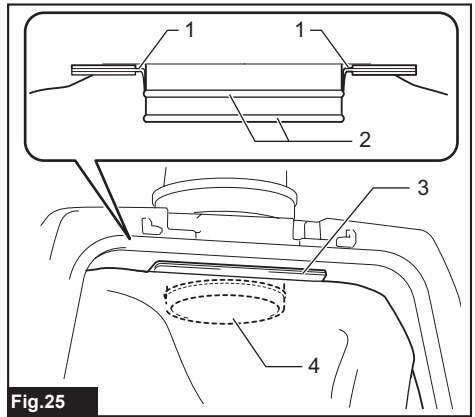

Fig.25

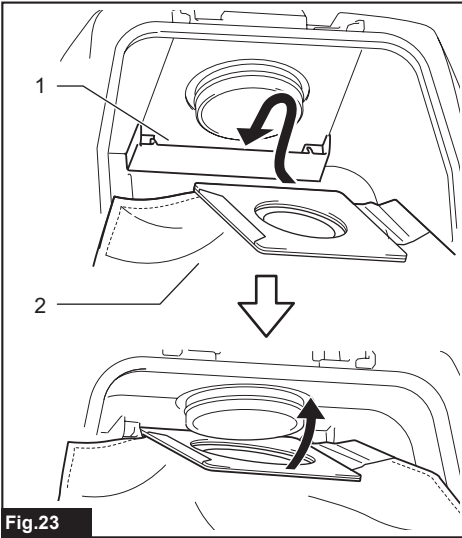

Fig.23

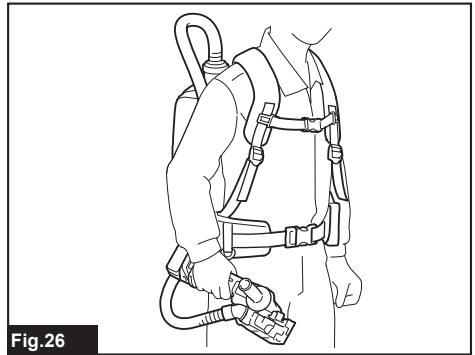

Fig.26

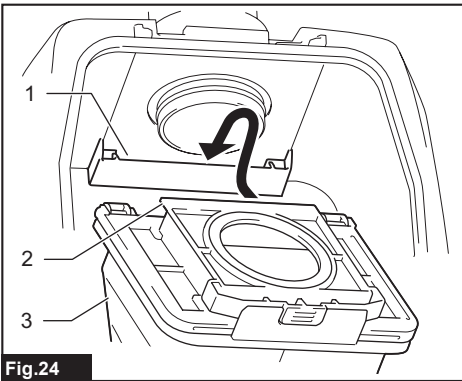

Fig.24

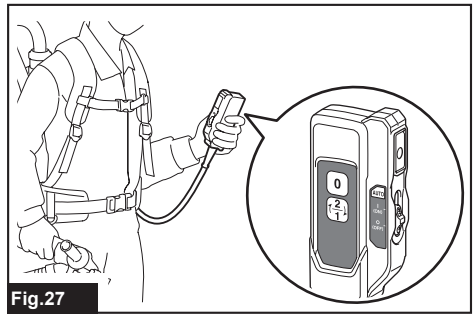

Fig.27

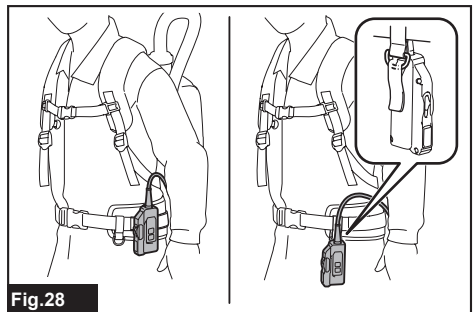

Fig.28

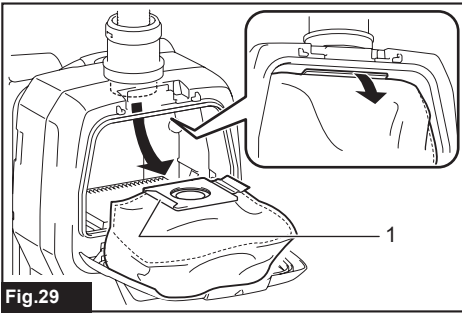

Fig.29

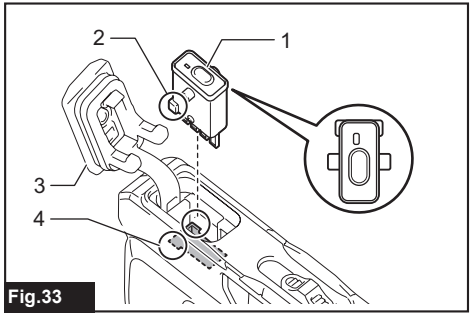

Fig.33

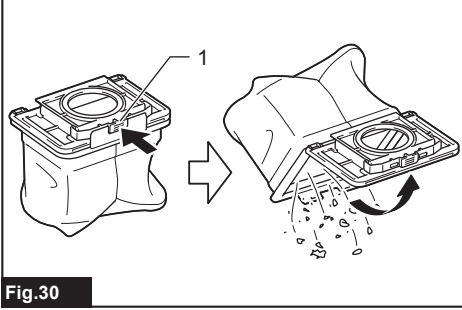

Fig.30

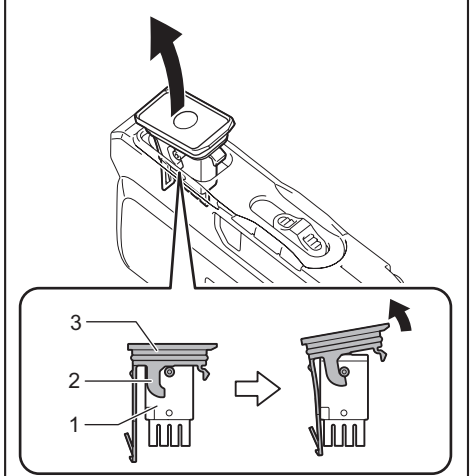

Fig.34

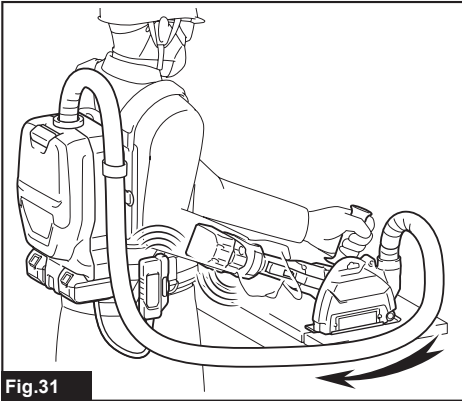

Fig.31

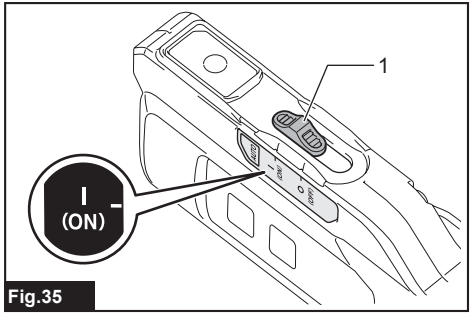

Fig.35

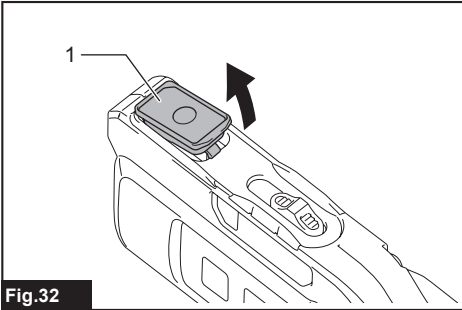

Fig.32

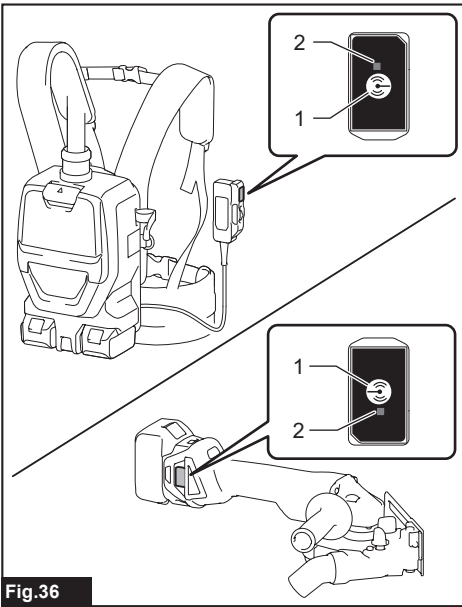

Fig.36

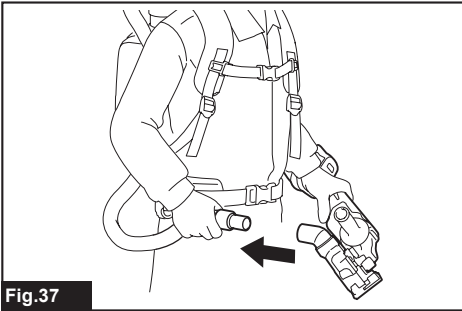

Fig.37

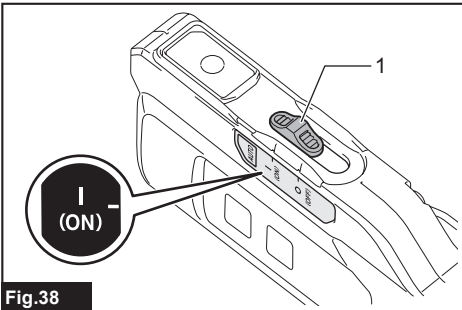

Fig.38

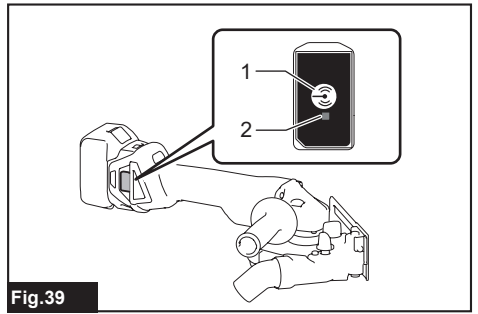

Fig.39

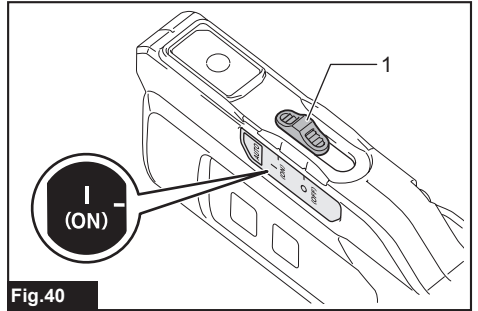

Fig.40

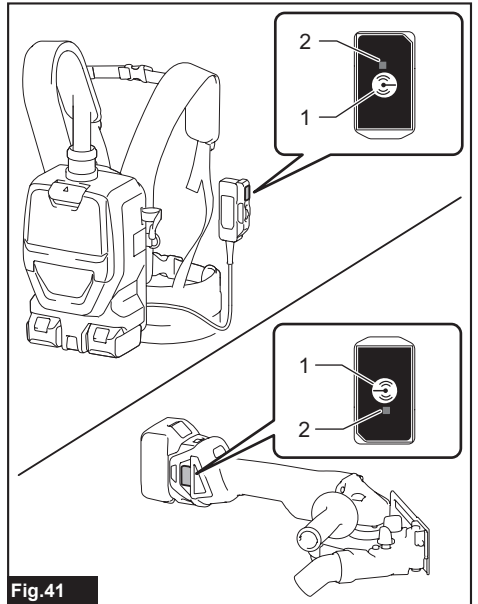

Fig.41

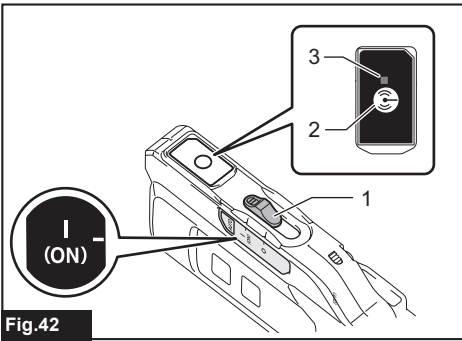

Fig.42

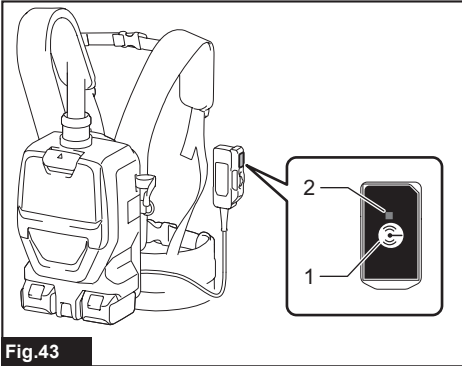

Fig.43

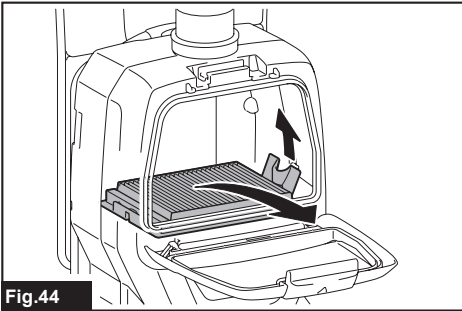

Fig.44

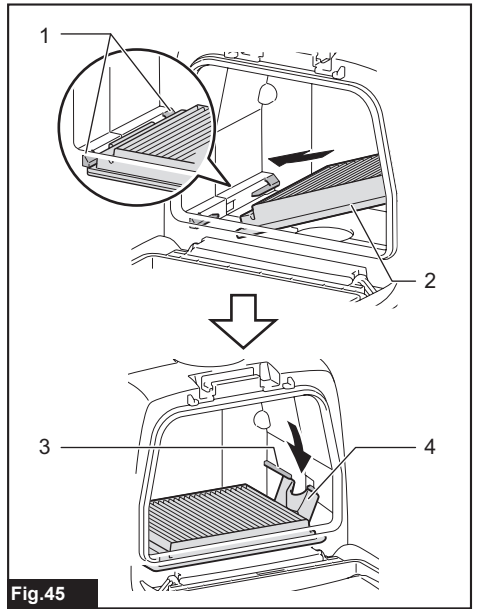

Fig.45

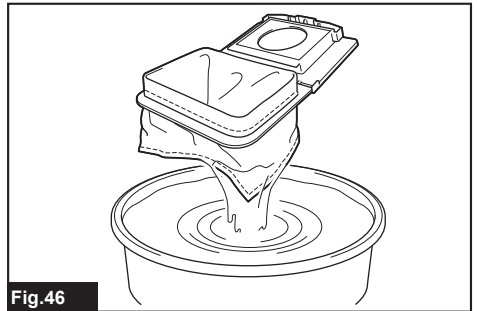

Fig.46

SPECIFICATIONS

| | | |
|---|------------|--------------------------|
| Model: | | DVC265 |
| Capacity | Filter bag | 2.0 L |
| | Dust bag | 1.5 L |
| Maximum air volume | | 1.8 m ³ /min |
| Vacuum | | 110 hPa |
| Dimensions (L x W x H) (excluding the harness) | | 230 mm x 152 mm x 373 mm |
| Rated voltage | | D.C. 36 V |
| Net weight | | 3.9 - 4.5 kg |

- Due to our continuing program of research and development, the specifications herein are subject to change without notice.
- Specifications may differ from country to country.
- The weight does not include accessories but battery cartridge(s). The lightest and heaviest combination weight of the appliance and battery cartridge(s) are shown in the table.

Applicable battery cartridge and charger

| | |
|-------------------|---|
| Battery cartridge | BL1815N / BL1820 / BL1820B / BL1830 / BL1830B / BL1840 / BL1840B / BL1850 / BL1850B / BL1860B |
| Charger | DC18RC / DC18RD / DC18RE / DC18SD / DC18SE / DC18SF |

- Some of the battery cartridges and chargers listed above may not be available depending on your region of residence.

⚠ WARNING: Only use the battery cartridges and chargers listed above. Use of any other battery cartridges and chargers may cause injury and/or fire.

Symbols

The following show the symbols used for the equipment. Be sure that you understand their meaning before use.



Read instruction manual.



Take particular care and attention.



Only for EU countries
Do not dispose of electric equipment or battery pack together with household waste material! In observance of the European Directives, on Waste Electric and Electronic Equipment and Batteries and Accumulators and Waste Batteries and Accumulators and their implementation in accordance with national laws, electric equipment and batteries and battery pack(s) that have reached the end of their life must be collected separately and returned to an environmentally compatible recycling facility.

Intended use

The tool is intended for collecting dry dust. The tool is suitable for commercial use, for example in hotels, schools, hospitals, factories, shops, offices and rental businesses.

Noise

The typical A-weighted noise level determined according to EN60335-2-69, EN60704-2-1:
Sound pressure level (L_{pA}) : 70 dB(A) or less
Uncertainty (K) : 2.5 dB(A)

The noise level under working may exceed 80 dB (A).

⚠ WARNING: Wear ear protection.

Vibration

The vibration total value (tri-axial vector sum) determined according to EN60335-2-69:
Work mode: operation without load
Vibration emission (a_h) : 2.5 m/s² or less
Uncertainty (K) : 1.5 m/s²

NOTE: The declared vibration emission value has been measured in accordance with the standard test method and may be used for comparing one tool with another.

NOTE: The declared vibration emission value may also be used in a preliminary assessment of exposure.

⚠ WARNING: The vibration emission during actual use of the power tool can differ from the declared emission value depending on the ways in which the tool is used.

⚠ WARNING: Be sure to identify safety measures to protect the operator that are based on an estimation of exposure in the actual conditions of use (taking account of all parts of the operating cycle such as the times when the tool is switched off and when it is running idle in addition to the trigger time).

EC Declaration of Conformity

For European countries only

The EC declaration of conformity is included as Annex A to this instruction manual.

SAFETY WARNINGS

Cordless vacuum cleaner safety warnings

⚠ WARNING: IMPORTANT! READ CAREFULLY all safety warnings and all instructions BEFORE USE. Failure to follow the warnings and instructions may result in electric shock, fire and/or serious injury.

1. Before use, make sure that this cleaner must be used by people who have been adequately instructed on the use of this cleaner.
 2. Do not use the cleaner without the filter. Replace a damaged filter immediately.
 3. Do not attempt to pick up flammable materials, fire works, lighted cigarettes, hot ashes, hot metal chips, sharp materials such as razors, needles, broken glass or the like.
 4. NEVER USE THE CLEANER IN THE VICINITY OF GASOLINE, GAS, PAINT, ADHESIVES OR OTHER HIGHLY EXPLOSIVE SUBSTANCES. The switch emits sparks when turned ON and OFF. And so does the motor commutator during operation. A dangerous explosion may result.
 5. Never vacuum up toxic, carcinogenic, combustible or other hazardous materials such as asbestos, arsenic, barium, beryllium, lead, pesticides, or other health endangering materials.
 6. Never use the cleaner outdoors in the rain.
 7. Do not use close to heat sources (stoves, etc.).
 8. Do not block cooling vents. These vents permit cooling of the motor. Blockage should be carefully avoided otherwise the motor will burn out from lack of ventilation.
 9. Keep proper footing and balance at all times.
 10. Do not fold, tug or step on the hose.
 11. Stop the cleaner immediately if you notice poor performance or anything abnormal during operation.
 12. DISCONNECT THE BATTERIES. When not in use, before servicing, and when changing accessories.
 13. Clean and service the cleaner immediately after each use to keep it in tiptop operating condition.
 14. MAINTAIN THE CLEANER WITH CARE. Keep the cleaner clean for better and safer performance. Follow instructions for changing accessories. Keep handles dry, clean, and free from oil and grease.
 15. CHECK DAMAGED PARTS. Before further use of the cleaner, a guard or other part that is damaged should be carefully checked to determine that it will operate properly and perform its intended function. Check for alignment of moving parts, binding of moving parts, breakage of parts, mounting, and any other conditions that may affect its operation. A guard or other part that is damaged should be properly repaired or replaced by an authorized service center unless otherwise indicated elsewhere in this instruction manual. Have defective switches replaced by authorized service center. Don't use the cleaner if switch does not turn it on and off.
 16. REPLACEMENT PARTS. When servicing, use only identical replacement parts.
 17. STORE IDLE CLEANER. When not in use, the cleaner should be stored indoors.
 18. Be kind to your cleaner. Rough handling can cause breakage of even the most sturdily built cleaner.
 19. Do not attempt to clean the exterior or interior with benzene, thinner or cleaning chemicals. Cracks and discoloration may be caused.
 20. Do not use cleaner in an enclosed space where flammable, explosive or toxic vapors are given off by oil-base paint, paint-thinner, gasoline, some mothproofing substances, etc., or in areas where flammable dust is present.
 21. Do not operate the cleaner while under the influence of drugs or alcohol.
 22. As a basic rule of safety, use safety goggles or safety glasses with side shields.
 23. Use a dust mask in dusty work conditions.
 24. This machine is not intended for use by persons including children with reduced physical, sensory or mental capabilities, or lack of experience and knowledge.
 25. Children should be supervised to ensure that they do not play with the cleaner.
 26. Never handle batteries and cleaner with wet hands.
 27. Use extreme caution when cleaning on stairs.
 28. Do not use the cleaner as a stool or work bench. The machine may fall down and may result in personal injury.
- Battery tool use and care**
1. Recharge only with the charger specified by the manufacturer. A charger that is suitable for one type of battery pack may create a risk of fire when used with another battery pack.
 2. Use power tools only with specifically designated battery packs. Use of any other battery packs may create a risk of injury and fire.

3. When battery pack is not in use, keep it away from other metal objects, like paper clips, coins, keys, nails, screws or other small metal objects, that can make a connection from one terminal to another. Shorting the battery terminals together may cause burns or a fire.
4. Under abusive conditions, liquid may be ejected from the battery; avoid contact. If contact accidentally occurs, flush with water. If liquid contacts eyes, additionally seek medical help. Liquid ejected from the battery may cause irritation or burns.
5. Do not use a battery pack or tool that is damaged or modified. Damaged or modified batteries may exhibit unpredictable behaviour resulting in fire, explosion or risk of injury.
6. Do not expose a battery pack or tool to fire or excessive temperature. Exposure to fire or temperature above 130 °C may cause explosion.
7. Follow all charging instructions and do not charge the battery pack or tool outside the temperature range specified in the instructions. Charging improperly or at temperatures outside the specified range may damage the battery and increase the risk of fire.
7. Do not incinerate the battery cartridge even if it is severely damaged or is completely worn out. The battery cartridge can explode in a fire.
8. Be careful not to drop or strike battery.
9. Do not use a damaged battery.
10. The contained lithium-ion batteries are subject to the Dangerous Goods Legislation requirements. For commercial transports e.g. by third parties, forwarding agents, special requirement on packaging and labeling must be observed. For preparation of the item being shipped, consulting an expert for hazardous material is required. Please also observe possibly more detailed national regulations. Tape or mask off open contacts and pack up the battery in such a manner that it cannot move around in the packaging.
11. Follow your local regulations relating to disposal of battery.
12. Use the batteries only with the products specified by Makita. Installing the batteries to non-compliant products may result in a fire, excessive heat, explosion, or leak of electrolyte.

Service

1. Have your power tool serviced by a qualified repair person using only identical replacement parts. This will ensure that the safety of the power tool is maintained.
2. Follow instruction for lubricating and changing accessories.
3. Keep handles dry, clean and free from oil and grease.

Important safety instructions for battery cartridge

1. Before using battery cartridge, read all instructions and cautionary markings on (1) battery charger, (2) battery, and (3) product using battery.
2. Do not disassemble battery cartridge.
3. If operating time has become excessively shorter, stop operating immediately. It may result in a risk of overheating, possible burns and even an explosion.
4. If electrolyte gets into your eyes, rinse them out with clear water and seek medical attention right away. It may result in loss of your eyesight.
5. Do not short the battery cartridge:
 - (1) Do not touch the terminals with any conductive material.
 - (2) Avoid storing battery cartridge in a container with other metal objects such as nails, coins, etc.
 - (3) Do not expose battery cartridge to water or rain.

A battery short can cause a large current flow, overheating, possible burns and even a breakdown.

6. Do not store the tool and battery cartridge in locations where the temperature may reach or exceed 50 °C (122 °F).

SAVE THESE INSTRUCTIONS.

⚠ CAUTION: Only use genuine Makita batteries. Use of non-genuine Makita batteries, or batteries that have been altered, may result in the battery bursting causing fires, personal injury and damage. It will also void the Makita warranty for the Makita tool and charger.

Tips for maintaining maximum battery life

1. Charge the battery cartridge before completely discharged. Always stop tool operation and charge the battery cartridge when you notice less tool power.
2. Never recharge a fully charged battery cartridge. Overcharging shortens the battery service life.
3. Charge the battery cartridge with room temperature at 10 °C - 40 °C (50 °F - 104 °F). Let a hot battery cartridge cool down before charging it.
4. Charge the battery cartridge if you do not use it for a long period (more than six months).

Important safety instructions for wireless unit

1. Do not disassemble or tamper with the wireless unit.
2. Keep the wireless unit away from young children. If accidentally swallowed, seek medical attention immediately.
3. Use the wireless unit only with Makita tools.
4. Do not expose the wireless unit to rain or wet conditions.
5. Do not use the wireless unit in places where the temperature exceeds 50°C (122°F).
6. Do not operate the wireless unit in places where medical instruments, such as heart pace makers are near by.

7. **Do not operate the wireless unit in places where automated devices are near by.** If operated, automated devices may develop malfunction or error.
8. **Do not operate the wireless unit in places under high temperature or places where static electricity or electrical noise could be generated.**
9. **The wireless unit can produce electromagnetic fields (EMF) but they are not harmful to the user.**
10. **The wireless unit is an accurate instrument. Be careful not to drop or strike the wireless unit.**
11. **Avoid touching the terminal of the wireless unit with bare hands or metallic materials.**
12. **Always remove the battery on the product when installing the wireless unit into it.**
13. **When opening the lid of the slot, avoid the place where dust and water may come into the slot. Always keep the inlet of the slot clean.**
14. **Always insert the wireless unit in the correct direction.**
15. **Do not press the wireless activation button on the wireless unit too hard and/or press the button with an object with a sharp edge.**
16. **Always close the lid of the slot when operating.**
17. **Do not remove the wireless unit from the slot while the power is being supplied to the tool.**
Doing so may cause a malfunction of the wireless unit.
18. **Do not remove the sticker on the wireless unit.**
19. **Do not put any sticker on the wireless unit.**
20. **Do not leave the wireless unit in a place where static electricity or electrical noise could be generated.**
21. **Do not leave the wireless unit in a place subject to high heat, such as a car sitting in the sun.**
22. **Do not leave the wireless unit in a dusty or powdery place or in a place corrosive gas could be generated.**
23. **Sudden change of the temperature may bedew the wireless unit. Do not use the wireless unit until the dew is completely dried.**
24. **When cleaning the wireless unit, gently wipe with a dry soft cloth. Do not use benzine, thinner, conductive grease or the like.**
25. **When storing the wireless unit, keep it in the supplied case or a static-free container.**
26. **Do not insert any devices other than Makita wireless unit into the slot on the tool.**
27. **Do not use the tool with the lid of the slot damaged.** Water, dust, and dirt come into the slot may cause malfunction.
28. **Do not pull and/or twist the lid of the slot more than necessary.** Restore the lid if it comes off from the tool.
29. **Replace the lid of the slot if it is lost or damaged.**

SAVE THESE INSTRUCTIONS.

FUNCTIONAL DESCRIPTION

CAUTION: Always be sure that the tool is switched off and the battery cartridge is removed before adjusting or checking function on the tool.

Installing or removing battery cartridge

CAUTION: Always switch off the tool before installing or removing of the battery cartridge.

CAUTION: Hold the tool and the battery cartridge firmly when installing or removing battery cartridge. Failure to hold the tool and the battery cartridge firmly may cause them to slip off your hands and result in damage to the tool and battery cartridge and a personal injury.

► Fig.1: 1. Red indicator 2. Button 3. Battery cartridge

To remove the battery cartridge, slide it from the tool while sliding the button on the front of the cartridge.

To install the battery cartridge, align the tongue on the battery cartridge with the groove in the housing and slip it into place. Insert it all the way until it locks in place with a little click. If you can see the red indicator on the upper side of the button, it is not locked completely.

CAUTION: Always install the battery cartridge fully until the red indicator cannot be seen. If not, it may accidentally fall out of the tool, causing injury to you or someone around you.

CAUTION: Do not install the battery cartridge forcibly. If the cartridge does not slide in easily, it is not being inserted correctly.

Tool / battery protection system

The tool is equipped with a tool/battery protection system. This system automatically cuts off power to the motor to extend tool and battery life. The tool will automatically stop during operation if the tool or battery is placed under one of the following conditions.

Overload protection

When the tool is operated in a manner that causes it to draw an abnormally high current, the tool automatically stops without any indication. In this situation, turn the tool off and stop the application that caused the tool to become overloaded. Then turn the tool on to restart.

Overheat protection

When the tool is overheated, the tool stops automatically. Let the tool cool down before turning the tool on again.

Overdischarge protection

When the battery capacity becomes low, the tool stops automatically. If the product does not operate even when the switches are operated, remove the batteries from the tool and charge the batteries.

Indicating the remaining battery capacity

Only for battery cartridges with the indicator

► Fig.2: 1. Indicator lamps 2. Check button

Press the check button on the battery cartridge to indicate the remaining battery capacity. The indicator lamps light up for a few seconds.

| Indicator lamps | | | Remaining capacity |
|-----------------|-----|----------|-------------------------------------|
| Lighted | Off | Blinking | |
| | | | 75% to 100% |
| | | | |
| | | | |
| | | | |
| | | | 50% to 75% |
| | | | 25% to 50% |
| | | | 0% to 25% |
| | | | Charge the battery. |
| | | | The battery may have malfunctioned. |
| | | | |

NOTE: Depending on the conditions of use and the ambient temperature, the indication may differ slightly from the actual capacity.

Switch box position

The switch box can be hooked on either side of the lower belt. Arrange the cord so that the switch box comes to your desired side. To prevent the cord from being damaged, pass the cord through the hook as illustrated.

► Fig.3: 1. Hook 2. Cord

Adjusting belts

The tightness of the shoulder belts, upper and lower belts can be adjusted. Put your arms through the shoulder belts first then fasten the lower and upper belts. To tighten, pull the end of the strap as illustrated. To loosen, pull up the end of the fastener.

Lower belt

► Fig.4: 1. Strap 2. Fastener

Shoulder belts

► Fig.5: 1. Strap 2. Fastener

Upper belt

► Fig.6: 1. Strap 2. Fastener

Carrying hook

Always grab the carrying hook when handling the vacuum cleaner body.

► Fig.7: 1. Carrying hook

Stand-by switch

The stand-by switch is the switch to turn on/off the wireless activation function. The vacuum cleaner is in the stand-by state regardless of the switch position and it runs when (2) button is pushed.

► Fig.8: 1. Stand-by switch

| Switch position | | Status |
|-----------------|---------|--|
| AUTO | I (ON) | The vacuum cleaner is in the stand-by state and the wireless activation function is available. |
| | O (OFF) | The vacuum cleaner is in the stand-by state however the wireless activation function is not available. |

Switch action

To start vacuuming, press (2) button once. The vacuum cleaner will start in the same suction power when you turned it off previously. When you press (2) button while the vacuum cleaner is running, the suction power switches between normal (1) and higher (2) suction power. To turn off the vacuum cleaner, press (0) button.

► Fig.9

NOTE: If you want to run the vacuum cleaner along with the switch operation of the tool connected to the vacuum cleaner (wireless activation function), set the stand-by switch to "I (ON)".

NOTE: To use the wireless activation function, finish the tool registration beforehand. Refer to "WIRELESS ACTIVATION FUNCTION" section for detail.

NOTE: When using the wireless activation function, you will not be able to stop the vacuuming by (0) button.

Hose band

Hose band can be used for holding the hose or free nozzle.

To secure the hose to the vacuum cleaner body, pass the hose band through the slot on the body. You can attach the hose band on either side.

► Fig.10: 1. Hose band 2. Slot 3. Hose

ASSEMBLY

CAUTION: Always be sure that the tool is switched off and the battery cartridge is removed before carrying out any work on the tool.

Assembling hose

Insert the hose cuff into the vacuum cleaner body and turn it clockwise.

► Fig.11: 1. Hose cuff 2. Vacuum cleaner body

Connecting the tool

If the bent pipe assembly is attached to the hose, loosen the sleeve of bent pipe assembly and remove it.

► **Fig.12:** 1. Hose 2. Bent pipe assembly 3. Sleeve

1. Attach the front cuff to the hose for dust extraction. When connecting the front cuff, make sure that it is securely screwed on the hose.

2. Connect the front cuff to the tool's extraction outlet.

► **Fig.13:** 1. Front cuff 2. Extraction outlet 3. Hose

The front cuff can be detached by turning it counter-clockwise while holding the hose.

NOTE: Always use a suitable front cuff. When using the front cuff 24, attach it to the front cuff 22 that is connected to the hose.

► **Fig.14:** 1. Front cuff 22 2. Front cuff 24

Using as a cleaner

If you want to use this product as a cleaner, follow the below procedures.

NOTICE: If the front cuff is attached to the hose, remove it beforehand.

NOTE: The bent pipe assembly, extension wand, and nozzles are supplied as optional accessories in some countries.

NOTE: There are two types of bent pipe assembly; the one for slide-type extension wand and the one for ring-type extension wand. If you prepare the bent pipe assembly, choose the one for your desired extension wand type.

1. Fasten the sleeve of bent pipe assembly onto the hose.

► **Fig.15:** 1. Hose 2. Bent pipe assembly 3. Sleeve

To remove the bent pipe assembly, loosen the sleeve of bent pipe assembly from the hose.

2. Twist and insert the nozzle to the extension wand.

► **Fig.16:** 1. Extension wand 2. Free nozzle
3. T-shape nozzle 4. T-shape nozzle (slim)

NOTE: By twisting the nozzle while inserting, the nozzle can be attached to the extension wand securely.

3. Follow the procedures below, depending on the type of the extension wand :

NOTE: The slide-type extension wand and the ring-type extension wand are not compatible with each other. If you want to change the slide-type extension wand to the ring-type extension wand or vice versa, change the bent pipe assembly also.

NOTE: The free nozzle can be attached to the bent pipe assembly directly.

For the slide-type extension wand

Shoulder the vacuum cleaner body then insert the extension wand into the bent pipe assembly until it clicks. To disconnect, extract the extension wand with pressing the button.

► **Fig.17:** 1. Bent pipe assembly 2. Button 3. Slide-type extension wand 4. Free nozzle

The length of the wand can be adjusted.

With pressing the slide button, adjust the wand length. The length is locked when release the slide button.

► **Fig.18:** 1. Slide button

For the ring-type extension wand

Shoulder the vacuum cleaner body then twist and insert the extension wand into the bent pipe assembly. To disconnect, twist and extract it.

► **Fig.19:** 1. Bent pipe assembly 2. Ring-type extension wand 3. Free nozzle

The length of the wand can be adjusted.

Loosen the ring on the wand and adjust the wand length. Tighten the ring at your desired length.

► **Fig.20:** 1. Ring

Hose hook

When you suspend the operation, the hook on the bent pipe assembly can be used for hanging the wand on the lower belt.

► **Fig.21**

Installing filter bag / dust bag

Optional accessory

CAUTION: Do not use a damaged filter bag. Always use the vacuum cleaner with the filter bag properly installed. Otherwise the vacuumed dust or particles may be exhausted from the cleaner and they may cause respiratory disease to the operator.

NOTICE: When the filter bag is already full, replace with new one. When the dust bag is already full, empty it. Continuous use with the filter bag/dust bag full results in reduced suction power.

1. Unlock the latch by lifting the bottom side. Push the grooved area to lift the front latching side. Pull the latch to open the lid.

► **Fig.22:** 1. Hook 2. Lid

2. Insert the filter bag into the slit on the upper side of the room as illustrated.

► **Fig.23:** 1. Slit 2. Filter bag

When using the dust bag, insert the brim of the dust bag into the slit.

► **Fig.24:** 1. Slit 2. Brim 3. Dust bag

3. Align the hole of the filter bag with the hose cuff and push the cardboard portion to the end. Make sure that the rubber ring on the filter bag goes over the rim on the hose cuff.

► **Fig.25:** 1. Rubber ring on the filter bag 2. Rim on the hose cuff 3. Cardboard portion of the filter bag 4. Hose cuff

OPERATION

⚠ WARNING: Operators shall be adequately instructed on the use of the vacuum cleaner.

⚠ WARNING: This vacuum cleaner is not suitable for picking up hazardous dust.

⚠ CAUTION: This cleaner is for dry use only.



⚠ CAUTION: This cleaner is for indoor use only.

⚠ CAUTION: Always insert the battery cartridge all the way until it locks in place. If you can see the red indicator on the upper side of the button, it is not locked completely. Insert it fully until the red indicator cannot be seen. If not, it may accidentally fall out of the tool, causing injury to you or someone around you.

⚠ CAUTION: During operation, be conscious of the vacuum cleaner on your back. You may lose your balance if the vacuum cleaner body bumps against a wall or the hose is hooked by an obstacles.

1. Shoulder the vacuum cleaner body and fasten lower and upper belts. Adjust the tightness as necessary.

► Fig.26

2. Press  button to start vacuuming. To change the suction power, press  button while the vacuum cleaner is running. The suction power switches between normal (1) and higher (2) suction power. Press  button to stop.

► Fig.27

During the operation, hook the switch box on the lower belt or the D-ring.

► Fig.28

3. Replace the filter bag when it becomes full. Open the lid and take out the filter bag. Pull the strip on the side of the opening to shut the filter bag and dispose of the filter bag in whole.

► Fig.29: 1. Strip

When using a dust bag, take out the dust bag and dispose of the dust by releasing the latch.

► Fig.30: 1. Latch

NOTICE: Periodically check the filter bag if it is full. Continuous use with the filter bag full results in reduced suction power.

NOTICE: Do not use an used filter bag. The filter bag is designed for single use. Using filter bag repeatedly may cause clogging of the filter and results in damage to the cleaner. If you want to use the bag repeatedly, use a dust bag.

WIRELESS ACTIVATION FUNCTION

What you can do with the wireless activation function

The wireless activation function enables clean and comfortable operation. By connecting a supported tool to the cleaner, you can run the cleaner automatically along with the switch operation of the tool.

► Fig.31

NOTICE: Be sure to refer to the instruction manual of the tool when using the cleaner with wireless activation function.

NOTICE: Do not disassemble or tamper with the wireless unit.

NOTICE: To prevent dust coming into the slot of the wireless unit, always close the lid securely during operation and storage.

NOTICE: Do not remove the wireless unit while the power is being supplied. Doing so may cause a malfunction of the wireless unit.

NOTICE: Do not press the wireless activation button too hard and/or press the button with an object with a sharp edge.

NOTE: Wireless activation needs Makita tools equipped with the wireless unit.

NOTE: Prior to the initial use of the wireless activation function with each tool, the tool registration is required. Once the registration is finished with the tool, the re-registration is not required unless it is cancelled.

NOTE: Before registration, be sure that the wireless unit is properly inserted.

NOTE: One wireless unit can register up to 10 links with other wireless units. If more than 10 other wireless units are registered to one wireless unit, the one registered earliest will be cancelled automatically.

NOTE: The position of the wireless activation button varies depending on the tool.

NOTE: The cleaner also starts by pressing  button when the stand-by switch is set to "I (ON)".

However the  button will not work when the wireless activation function is used.

Installing the wireless unit

CAUTION: Place the cleaner on a flat and stable surface when installing the wireless unit.

NOTICE: Clean the dust and dirt on the cleaner before installing the wireless unit. Dust or dirt may cause malfunction if it comes into the slot of the wireless unit.

NOTICE: To prevent the malfunction caused by static, touch a static discharging material, such as a metallic part, before picking up the wireless unit.

NOTICE: When installing the wireless unit, always be sure that the wireless unit is inserted in the correct direction and the lid is completely closed.

1. Open the lid on the cleaner as shown in the figure.
▶ **Fig.32:** 1. Lid

2. Insert the wireless unit to the slot and then close the lid.
When inserting the wireless unit, align the projections with the recessed portions on the slot.

▶ **Fig.33:** 1. Wireless unit 2. Projection 3. Lid
4. Recessed portion

When removing the wireless unit, open the lid slowly. The hooks on the back of the lid will lift the wireless unit as you pull up the lid.

▶ **Fig.34:** 1. Wireless unit 2. Hook 3. Lid

After removing the wireless unit, keep it in the supplied case or a static-free container.

NOTICE: Always use the hooks on the back of the lid when removing the wireless unit. If the hooks do not catch the wireless unit, close the lid completely and open it slowly again.

Tool registration for the cleaner

NOTE: A Makita tool supporting the wireless activation function is required for the tool registration.

NOTE: Finish installing the wireless unit to the tool before starting the tool registration.

NOTE: During the tool registration, do not pull the switch trigger on the tool or push the cleaner's switch for vacuuming.

NOTE: Refer to the instruction manual of the tool, too.

If you wish to activate the cleaner along with the switch operation of the tool, finish the tool registration beforehand.

1. Install the wireless units to the cleaner and the tool, respectively.
2. Install the batteries to the cleaner and the tool.
3. Set the stand-by switch on the cleaner to "I (ON)".
▶ **Fig.35:** 1. Stand-by switch

4. Press the wireless activation button on the cleaner for 3 seconds until the wireless activation lamp blinks in green. And then press the wireless activation button on the tool in the same way.

▶ **Fig.36:** 1. Wireless activation button 2. Wireless activation lamp

If the cleaner and the tool are linked successfully, the wireless activation lamps will light up in green for 2 seconds and start blinking in blue.

NOTE: The wireless activation lamps finish blinking in green after 20 seconds elapsed. Press the wireless activation button on the tool while the wireless activation lamp on the cleaner is blinking. If the wireless activation lamp does not blink in green, push the wireless activation button briefly and hold it down again.

NOTE: When performing two or more tool registration for the cleaner, finish the tool registration one by one.

Starting the wireless activation function

NOTE: Finish the tool registration for the cleaner for wireless activation.

NOTE: Always place the cleaner so that you can see the status of the wireless activation lamp.

NOTE: Refer to the instruction manual of the tool, too.

After registering a tool to the cleaner, the cleaner will automatically runs along with the switch operation of the tool.

1. Install the wireless units to the cleaner and the tool, respectively.

2. Install the batteries to the cleaner and the tool.

3. Connect the hose of the cleaner with the tool.

▶ **Fig.37**

4. Set the stand-by switch on the cleaner to "I (ON)". The wireless activation lamp will blink in blue.

▶ **Fig.38:** 1. Stand-by switch

5. Push the wireless activation button on the tool briefly. The wireless activation lamp will blink in blue.

▶ **Fig.39:** 1. Wireless activation button 2. Wireless activation lamp

6. Pull the switch trigger of the tool. Check if the cleaner runs while the switch trigger on the tool is being pulled.

CAUTION: Always check if the wireless activation function works before starting a work with the tool.

To stop the wireless activation, push the wireless activation button on the tool or set the stand-by switch on the cleaner to "O (OFF)".

NOTE: The wireless activation lamp on the tool will stop blinking in blue when there is no operation for 2 hours. In this case, press the wireless activation buttons on the tool again.

NOTE: The cleaner starts/stops with a delay. There is a time lag when the cleaner detects a switch operation of the tool.

NOTE: The transmission distance of the wireless unit may vary depending on the location and surrounding circumstances.

NOTE: When two or more tools are registered to one cleaner, the cleaner may start running even if you don't pull the switch trigger because other user is using the wireless activation function.

Cancelling tool registration for the cleaner

Perform the following procedure when cancelling the tool registration for the cleaner.

1. Install the wireless units to the cleaner and the tool, respectively.
2. Install the batteries to the cleaner and the tool.
3. Set the stand-by switch on the cleaner to "I (ON)".

► **Fig.40:** 1. Stand-by switch

4. Press the wireless activation button on the cleaner for 6 seconds. The wireless activation lamp blinks in green and then become red. After that, press the wireless activation button on the tool in the same way.

► **Fig.41:** 1. Wireless activation button 2. Wireless activation lamp

If the cancellation is performed successfully, the wireless activation lamps will light up in red for 2 seconds and start blinking in blue.

NOTE: The wireless activation lamps finish blinking in red after 20 seconds elapsed. Press the wireless activation button on the tool while the wireless activation lamp on the cleaner is blinking. If the wireless activation lamp does not blink in red, push the wireless activation button briefly and hold it down again.

Erasing all tool registrations

You can erase all tool registrations from the cleaner as follows.

► **Fig.42:** 1. Stand-by switch 2. Wireless activation button 3. Wireless activation lamp











1. Install the wireless unit to the cleaner.
2. Install the batteries to the cleaner.
3. Set the stand-by switch to "I (ON)".
4. Hold down the wireless activation button for about 6 seconds until the wireless activation lamp blinks in red (about twice per one second).
5. When the wireless activation lamp starts blinking in red, release your finger from the wireless activation button. Thereafter, hold down the wireless activation button again for about 6 seconds.
6. When the wireless activation lamp starts blinking fast (about 5 times per one second) in red, release your finger from the wireless activation button. When the wireless activation lamp lights up in red and later lights off, all tool registrations are erased.

NOTE: If the wireless activation lamp does not blink in red, press the wireless activation button briefly and try again.

Description of the wireless activation lamp status

► **Fig.43:** 1. Wireless activation button 2. Wireless activation lamp

The wireless activation lamp shows the status of the wireless activation function. Refer to the below table for the meaning of the lamp status.

| Status | Wireless activation lamp | | | Description | |
|--------------------------------------|--------------------------|---|--|--|--|
| | Color |  On |  Blinking | | Duration (approximate) |
| Standby | Blue |  | | Cleaner: continuing Tool: 2 hours | Waiting for the tool registration or the wireless activation function is available. The lamp on the cleaner blinks when the stand-by switch is set in "I (ON)". The lamp on the tool blinks when the wireless activation button is pushed. The lamp on the tool will automatically turn off when no operation is performed for 2 hours. |
| | |  | | When the tool is running. | |
| Tool registration | Green |  | | 20 seconds | Ready for the tool registration. Searching the tool to be registered. |
| | |  | | 2 seconds | The tool registration has been finished. The wireless activation lamp will start blinking in blue. |
| Cancelling/erasing tool registration | Red |  (slow: 2 times/sec.) | | 20 seconds | Ready for the cancellation of the tool registration. Searching the tool to be cancelled. |
| | |  (fast: 5 times/sec.) | | When the wireless activation button is pressed down. | Ready to erase all tool registrations. |
| | |  | | 2 seconds | The tool registration has been cancelled/erased. The wireless activation lamp will start blinking in blue. |
| Others | Red |  | | 3 seconds | The power is supplied to the wireless unit and the wireless activation function is starting up. |
| | Off | - | | - | The stand-by switch is not set to "I (ON)". |

Troubleshooting for wireless activation function

Before asking for repairs, conduct your own inspection first. If you find a problem that is not explained in the manual, do not attempt to dismantle the tool. Instead, ask Makita Authorized Service Centers, always using Makita replacement parts for repairs.

| State of abnormality | Probable cause (malfunction) | Remedy |
|--|--|--|
| The wireless activation lamp does not light/blink. | The wireless unit is not installed into the cleaner and/or the tool. The wireless unit is improperly installed into the cleaner and/or the tool. | Install the wireless unit correctly. |
| | The terminal of the wireless unit and/or the slot is dirty. | Gently wipe off dust and dirt on the terminal of the wireless unit and clean the slot of the cleaner and/or the tool. |
| | The wireless activation button on the tool have not been pushed. | Push the wireless activation button on the tool briefly. Make sure that the wireless activation lamp is blinking in blue. |
| | The stand-by switch on the cleaner is not set to " I (ON)". | Set the stand-by switch on the cleaner to " I (ON)". |
| | No power supply | Supply the power to the tool and the cleaner. |
| Cannot finish tool registration / cancelling tool registration successfully. | The wireless unit is not installed into the cleaner and/or the tool. The wireless unit is improperly installed into the cleaner and/or the tool. | Install the wireless unit correctly. |
| | The terminal of the wireless unit and/or the slot is dirty. | Gently wipe off dust and dirt on the terminal of the wireless unit and clean the slot of the cleaner and/or the tool. |
| | The stand-by switch on the cleaner is not set to " I (ON)". | Set the stand-by switch on the cleaner to " I (ON)". |
| | No power supply | Supply the power to the tool and the cleaner. |
| | Incorrect operation | Push the wireless activation button briefly and perform the tool registration/cancellation procedures again. |
| | The tool and cleaner are away from each other (out of the transmission range). | Get the tool and the cleaner closer to each other. The maximum transmission distance is approximately 10 m however it may vary according to the circumstances. |
| | Before finishing the tool registration/cancellation; - the switch trigger on the tool is pulled or; - the cleaner's switch to start vacuuming is pushed. | Push the wireless activation button briefly and perform the tool registration/cancellation procedures again. |
| | The tool registration procedures for the tool or the cleaner has not been finished. | Perform the tool registration procedures for the tool and the cleaner at the same timing. |
| | Radio disturbance by other appliances which generate high-intensity radio waves. | Keep the tool and the cleaner away from the appliances such as Wi-Fi devices and microwave ovens. |
| The cleaner does not run along with the switch operation of the tool. | The wireless unit is not installed into the cleaner and/or the tool. The wireless unit is improperly installed into the cleaner and/or the tool. | Install the wireless unit correctly. |
| | The terminal of the wireless unit and/or the slot is dirty. | Gently wipe off dust and dirt on the terminal of the wireless unit and clean the slot of the cleaner and/or the tool. |
| | The wireless activation button on the tool have not been pushed. | Push the wireless activation button on the tool briefly. Make sure that the wireless activation lamp is blinking in blue. |
| | The stand-by switch on the cleaner is not set to " I (ON)". | Set the stand-by switch on the cleaner to " I (ON)". |
| | More than 10 tools are registered to the cleaner. | Perform the tool registration again. If more than 10 tools are registered to the cleaner, the tool registered earliest will be cancelled automatically. |
| | The cleaner erased all tool registrations. | Perform the tool registration again. |
| | No power supply | Supply the power to the tool and the cleaner. |
| | The tool and cleaner are away from each other (out of the transmission range). | Get the tool and the cleaner closer to each other. The maximum transmission distance is approximately 10 m however it may vary according to the circumstances. |
| | Radio disturbance by other appliances which generate high-intensity radio waves. | Keep the tool and the cleaner away from the appliances such as Wi-Fi devices and microwave ovens. |

| State of abnormality | Probable cause (malfunction) | Remedy |
|---|--|--|
| The cleaner runs while the tool's switch trigger is not pulled. | Other users are using the wireless activation of the cleaner with their tools. | Perform one of the following way; - set the stand-by switch on the cleaner to "O" position or; - turn off the wireless activation button of the other tools or; - cancel the tool registration of the other tools. |
| Cannot erase all tool registrations in the cleaner. | Pressing the wireless button on the tool. | Press the wireless button on the cleaner for erasing all tool registrations. |
| | The stand-by switch on the cleaner is not set to "I (ON)". | Set the stand-by switch on the cleaner to "I (ON)". |
| | The wireless activation button is not held down correctly. | Hold down the wireless activation button for more than 6 seconds and then release it when the wireless activation lamp blinks in red. Hold down the wireless activation button for more than 6 seconds again until the wireless activation button rapidly blinks in red and then release the button. |

MAINTENANCE

CAUTION: Always be sure that the tool is switched off and the battery cartridge is removed before attempting to perform inspection or maintenance.

NOTICE: Never use gasoline, benzine, thinner, alcohol or the like. Discoloration, deformation or cracks may result.

To maintain product SAFETY and RELIABILITY, repairs, any other maintenance or adjustment should be performed by Makita Authorized or Factory Service Centers, always using Makita replacement parts.

Cleaning the HEPA filter

CAUTION: Do not use the vacuum cleaner without a filter or continue to use dirty or damaged filter. Vacuumed dust or particles may be exhausted from the cleaner and they may cause respiratory disease to the operator.

NOTICE: To keep optimum suction power and clean exhaust, clean the filter periodically. If enough suction power is not obtained even after the cleaning, replace the filter with new one.

NOTICE: To prevent the filter from being damaged, do not use following tools and similar items for cleaning :

- Air duster
- High pressure washer
- Tools made of hard materials such as a metallic brush

1. Open the lid and take out the filter bag. Release the hook on the filter and remove it from the vacuum cleaner body.
▶ Fig.44

2. Beat the dust off from the filter. The filter can be washed with water. Rinse away the dust and particles on the filter every 1 or 2 month. After that, dry the filter completely in a shaded and well-ventilated place to prevent unpleasant odor or malfunctions.

3. To install the filter, insert the side without the flap into the holder then push the filter downward until the flap is secured by the rib.

▶ Fig.45: 1. Holder 2. HEPA filter 3. Rib 4. Flap

Cleaning the dust bag

Regularly clean the dust bag with soap and water. Turn the dust bag inside out and remove the sticky dust. Wash lightly by hand and rinse well with water. Dry completely before installing to the vacuum cleaner.

▶ Fig.46

NOTICE: Wet dust bag lowers the vacuuming performance as well as the life of the motor.

OPTIONAL ACCESSORIES

CAUTION: These accessories or attachments are recommended for use with your Makita tool specified in this manual. The use of any other accessories or attachments might present a risk of injury to persons. Only use accessory or attachment for its stated purpose.

If you need any assistance for more details regarding these accessories, ask your local Makita Service Center.

- Hose (for dust extraction type)
- Hose (for vacuum cleaner type)
- Extension wand
- Free nozzle
- T-shape nozzle
- Seat nozzle
- Corner nozzle
- Shelf brush
- Round brush
- Filter bag
- Dust bag
- Front cuff
- HEPA filter
- Wireless unit
- Makita genuine battery and charger

NOTE: Some items in the list may be included in the tool package as standard accessories. They may differ from country to country.

SPECIFIKATIONER

| | | |
|--|------------|--------------------------|
| Modell: | | DVC265 |
| Kapacitet | Filterpåse | 2,0 L |
| | Dampmpåse | 1,5 L |
| Maximal luftvolym | | 1,8 m ³ /min |
| Dammsugning | | 110 hPa |
| Dimensioner (L x B x H) (utan sele) | | 230 mm x 152 mm x 373 mm |
| Märkspänning | | 36 V likström |
| Nettovikt | | 3,9 - 4,5 kg |

- På grund av vårt pågående program för forskning och utveckling kan dessa specifikationer ändras utan föregående meddelande.
- Specifikationerna kan variera mellan olika länder.
- Vikten inkluderar inte tillbehör men batterikassett(er). Den lättaste och tyngsta vikt-kombinationen för maskin och batterikassett(er) visas i tabellen.

Tillgänglig batterikassett och laddare

| | |
|----------------|---|
| Batterikassett | BL1815N / BL1820 / BL1820B / BL1830 / BL1830B / BL1840 / BL1840B / BL1850 / BL1850B / BL1860B |
| Laddare | DC18RC / DC18RD / DC18RE / DC18SD / DC18SE / DC18SF |

- Vissa av batterikassetterna och laddarna på listan ovan kanske inte finns tillgängliga i din region.

⚠ VARNING: Använd endast batterikassetter och laddare från listan ovan. Användning av andra batterikassetter och laddare kan orsaka personskada och/eller brand.

Symboler

Följande visar symbolerna som används för utrustningen. Se till att du förstår innebörden innan du använder bormaskinen.



Läs igenom bruksanvisningen.



Var extra försiktig och uppmärksam.



Gäller endast EU-länder
Elektrisk utrustning eller batteripaket får inte kastas i hushållsavfallet! Enligt EU-direktiven som avser förbrukad elektrisk och elektronisk utrustning, batterier, ackumulatorer, förbrukade batterier och ackumulatorer, samt direktivens tillämpning enligt nationell lagstiftning, ska uttjänt elektrisk utrustning, batterier och batteripaket sorteras separat och lämnas till miljövänlig återvinning.

Avsedd användning

Det här redskapet är avsett för insamling av torrt damm. Maskinen är avsedd för kommersiellt bruk, till exempel i hotell, skolor, sjukhus, fabriker, affärer, kontor och uthyrningsrörelser.

Buller

Den normala bullernivån för A-belastning är bestämd enligt EN60335-2-69, EN60704-2-1:
Ljudtrycksnivå (L_{pA}): 70 dB (A) eller lägre
Måttolerans (K): 2,5 dB (A)

Bullernivån vid arbete kan överstiga 80 dB (A).

⚠ VARNING: Använd hörselskydd.

Vibration

Det totala vibrationsvärdet (treaxlad vektorsumma) bestämt enligt EN60335-2-69:
Arbetsläge: skivsågning
Vibrationsemission (a_h): 2,5 m/s² eller lägre
Måttolerans (K): 1,5 m/s²

OBS: Det deklarerade vibrationsemissionsvärdet har uppmätts i enlighet med standardtestmetoden och kan användas för att jämföra en maskin med en annan.

OBS: Det deklarerade vibrationsemissionsvärdet kan också användas i en preliminär bedömning av exponering för vibration.

⚠ VARNING: Vibrationsemissionen under faktisk användning av maskinen kan skilja sig från det deklarerade emissionsvärdet, beroende på hur maskinen används.

⚠ VARNING: Var noga med att identifiera säkerhetsåtgärder för att skydda användaren, vilka är grundade på en uppskattning av graden av exponering för vibrationer under de faktiska användningsförhållandena, (ta, förutom avtryckartiden, med alla delar av användarcykeln i beräkningen, som till exempel tiden då maskinen är avstängd och när den går på tomgång).

EG-försäkringen om överensstämmelse

Gäller endast inom EU

EG-försäkringen om överensstämmelse inkluderas som bilaga A till denna bruksanvisning.

SÄKERHETSVARNINGAR

Säkerhetsvarningar för sladdlös ryggdammsugare

⚠ VARNING: VIKTIGT! LÄS NOGGRANT igenom alla säkerhetsvarningar och anvisningar FÖRE ANVÄNDNING. Underlåtenhet att följa varningar och instruktioner kan leda till elstöt, brand och/eller allvariga personskador.

1. Före användning bör du se till att denna dammsugare endast används av personer som har fått korrekta instruktioner om hur dammsugaren ska användas.
 2. Använd inte dammsugaren utan filtret. Byt genast ut ett skadat filter.
 3. Försök inte att suga upp lättantändliga material, fyrverkerier, tända cigaretter, het aska, heta metallflisor, vassa material som rakblad, nålar, krossat glas eller liknande.
 4. ANVÄND ALDRIG DAMMSUGAREN I NÄRHETEN AV BENSIN, GAS, FÄRG, LIM ELLER ANDRA HÖGEXPLOSIVA ÄMNEN. Strömbrytaren avger gnistor när den slås PÅ och AV. Det gör även motorkommutatorn under användning. En farlig explosion kan uppstå.
 5. Sug aldrig upp giftiga, cancerframkallande, brännbara eller andra farliga material som asbest, arsenik, barium, beryllium, bly, bekämpningsmedel eller annat hälsofarliga material.
 6. Använd aldrig dammsugaren utomhus i regnet.
 7. Använd inte dammsugaren nära värmekällor (spisar osv.).
 8. Blockera inte kylventiler. Dessa ventiler kyler ner motorn. Var noggrann med att inte blockera dessa, då motorn bränns ut om det inte finns någon ventilation.
 9. Stå alltid stabilt och ha god balans hela tiden.
 10. Slangen får inte vikas, ryckas i eller trampas på.
 11. Stäng genast av dammsugaren om den suger dåligt eller något onormalt sker med den under användningen.
 12. TA UR BATTERIERNA. När dammsugaren inte används, före service och vid byte av tillbehör.
 13. Rengör och serva dammsugaren omedelbart efter varje användning för att hålla den i perfekt skick.
 14. UNDERHÅLL DAMMSUGAREN MED OMSORG. Håll dammsugaren ren för bättre och säkrare användning. Följ anvisningarna för byte av tillbehör. Håll handtagen torra, rena och fria från olja och smuts.
 15. KONTROLLERA SKADADE DELAR. Före fortsatt användning av dammsugaren ska ett skadat skydd eller annan del som är skadad noggrant kontrolleras för att avgöra om den kommer att fungera korrekt och utföra det arbete som den är avsedd för. Kontrollera inriktningen och fästet för rörliga delar, om det finns trasiga delar, monteringen eller andra förhållanden som kan påverka användningen av dammsugaren. Ett skydd eller annan del som är skadad ska repareras ordentligt eller bytas ut av ett auktoriserat servicecenter om inte något annat anges i denna bruksanvisning. Låt ett auktoriserat servicecenter byta ut trasiga strömbrytare. Använd inte dammsugaren om strömbrytaren inte sätter på eller stänger av den.
 16. RESERVDELAR. Vid service ska endast identiska reservdelar användas.
 17. FÖRVARA DAMMSUGARE SOM INTE ANVÄNDS. Dammsugaren ska förvaras inomhus när den inte används.
 18. Ta hand om din dammsugare. Hård hantering kan orsaka skada även på den mest robust byggda dammsugaren.
 19. Försök inte att rengöra utsidan eller insidan med bensin, thinner eller rengörande kemikalier. Det kan orsaka sprickor och missfärgning.
 20. Använd inte dammsugaren i ett slutet rum där lättantändliga, explosiva eller giftiga ångor avges från oljebaserad färg, thinner, bensin, malbehandlingsmedel osv., eller i områden där lättantändligt damm finns.
 21. Använd inte dammsugaren under påverkan av droger eller alkohol.
 22. Som en grundläggande säkerhetsregel ska korgglasögon eller skyddsglasögon med sidoskydd användas.
 23. Använd en dammask under dammiga förhållanden.
 24. Denna maskin är inte avsedd för användning av personer med nedsatta fysiska, sensoriska eller mentala förmågor, eller som inte har nog med erfarenhet eller kunskap.
 25. Barn ska övervakas så att de inte leker med dammsugaren.
 26. Hantera aldrig batterier eller dammsugaren med blöta händer.
 27. Var mycket försiktig vid rengöring av trappor.
 28. Använd inte dammsugaren som sittplats eller arbetsbänk. Maskinen kan ramla omkull och orsaka personskada.
- Användning och underhåll av batteri
1. Ladda endast med den batteriladdare som angetts av tillverkaren. En laddare som passar en viss typ av batterier kan skapa risk för brand när den används tillsammans med annat batteri.
 2. Använd endast maskiner tillsammans med tillhörande batterier. Om andra batterier används kan risken för personskada och brand öka.
 3. När batteriet inte används bör det hållas borta från andra metallföremål som till exempel gem, mynt, nycklar, spik, skruv eller andra små metallföremål som kan skapa anslutning från en terminal till en annan. Kortslutning av batteripolerna kan orsaka brännskador eller brand.

- Under hårda förhållande kan det komma vätska ur batteriet. Undvik kontakt. Spola med vatten om kontakt ändå råkar uppstå. Om vätskan kommer i kontakt med ögonen bör läkare uppsökas. Vätska från batteriet kan orsaka irritation på huden eller ge brännskador.
- Använd inte ett batteripaket eller maskin som är skadat eller ändrat. Skadade eller ändrade batterier kan uppföra sig opålitligt, vilket kan leda till brand, explosion eller skaderisk.
- Utsätt inte batteripaket eller maskiner för brand eller höga temperaturer. Exponering för brand eller temperaturer över 130 °C kan leda till explosion.
- Följ alla laddningsinstruktioner och ladda inte batteripaketet eller maskinen utanför det temperaturintervall som anges i instruktionerna. Felaktig laddning, eller vid temperaturer utanför det angivna intervallet, kan skada batteriet och öka risken för brand.
- De medföljande litiumjonbatterierna är föremål för kraven i gällande lagstiftning för farligt gods. För kommersiella transporter (av t.ex. tredje parter som speditorsfirmor) måste de särskilda transportkrav som anges på emballaget och etiketter iakttagas. För att förbereda den produkt som ska avsändas krävs att du konsulterar en expert på riskmaterial. Var också uppmärksam på att det i ditt land kan finnas ytterligare föreskrifter att följa. Tejpja över eller maskera blottade kontakter och packa batteriet på sådant sätt att det inte kan röra sig fritt i förpackningen.
- Följ lokala föreskrifter beträffande avfallshandtering av batteriet.
- Använd endast batterierna med de produkter som specificerats av Makita. Att använda batterierna med ej godkända produkter kan leda till brand, överdriven värme, explosion eller utläckande elektrolyt.

Service

- Lämna maskinen till en auktoriserad verkstad för service och underhåll med originalreservdelar. Detta garanterar fortsatt säker användning av maskinen.
- Följ instruktionerna för smörjning och byte av tillbehör.
- Håll handtagen torra, rena och fria från olja och smuts.

Viktiga säkerhetsanvisningar för batterikassetten

- Innan batterikassetten används ska alla instruktioner och varningsmärken på (1) batteriladdaren, (2) batteriet och (3) produkten läsas.
- Montera inte isär batterikassetten.
- Om drifttiden blivit avsevärt kortare ska användningen avbrytas omedelbart. Det kan uppstå överhettning, brännskador och t o m en explosion.
- Om du får elektrolyt i ögonen ska de sköljas med rent vatten och läkare uppsökas omedelbart. Det finns risk för att synen förloras.
- Kortslut inte batterikassetten.
 - Rör inte vid polerna med något strömförande material.
 - Undvik att förvara batterikassetten tillsammans med andra metallobjekt som t.ex. spikar, mynt o.s.v.
 - Skydda batteriet mot vatten och regn. En batterikortslutning kan orsaka ett stort strömflöde, överhettning, brand och maskinhaveri.
- Förvara inte maskinen och batterikassetten på platser där temperaturen kan nå eller överstiga 50 °C.
- Bränn inte upp batterikassetten även om den är svårt skadad eller helt utsliten. Batterikassetten kan explodera i öppen eld.
- Var försiktig så att du inte råkar tappa batteriet och utsätt det inte för stötar.
- Använd inte ett skadat batteri.

SPARA DESSA ANVISNINGAR.

⚠ FÖRSIKTIGT: Använda endast äkta Makita-batterier. Användning av oäkta Makita-batterier eller batterier som har manipulerats kan leda till person- och utrustningsskador eller till att batteriet fattar eld. Det upphäver också Makitas garanti för verktyget och laddaren.

Tips för att uppnå batteriets maximala livslängd

- Ladda batterikassetten innan den är helt urladdad. Stanna alltid maskinen och ladda batterikassetten när du märker att maskinen blir svagare.
- Ladda aldrig en fulladdad batterikassetten. Överladdning förkortar batteriets livslängd.
- Ladda batterikassetten vid en rumstemperatur på 10 °C - 40 °C. Låt en varm batterikasset svalna innan den laddas.
- Ladda batterikassetten om du inte har använt den på länge (mer än sex månader).

Viktiga säkerhetsanvisningar för den trådlösa enheten

- Montera inte isär eller manipulera den trådlösa enheten.
- Förvara den trådlösa enheten utom räckhåll för barn. Om den råkar sväljas, sök omedelbart läkarhjälp.
- Använd den trådlösa enheten endast ihop med Makita-verktyg.
- Utsätt inte den trådlösa enheten för regn eller våta förhållanden.
- Använd inte den trådlösa enheten på platser där temperaturen överstiger 50 °C.
- Använd inte den trådlösa enheten på platser där medicinska instrument som pacemakers finns i närheten.
- Använd inte den trådlösa enheten på platser där automatiska enheter finns i närheten. Om de är igång kan automatiska enheter utveckla funktionsstörningar eller fel.

8. Använd inte den trådlösa enheten på platser med hög temperatur eller där det kan skapas statisk elektricitet eller elektriskt brus.
9. Den trådlösa enheten kan alstra elektromagnetiska fält (EMF) men dessa är inte skadliga för användaren.
10. Den trådlösa enheten är ett noggrant instrument. Var försiktig så att du inte råkar tappa den trådlösa enheten eller utsätta den för stötar.
11. Undvik att vidröra den trådlösa enhetens terminal med bara händer eller metallmaterial.
12. Ta alltid bort batteriet på produkten när du installerar den trådlösa enheten på den.
13. När du öppnar skårens lock, undvik då det ställe där damm och vatten kan komma in i skåran. Håll alltid skårens inlopp rent.
14. Sätt alltid in den trådlösa enheten i rätt riktning.
15. Tryck inte för hårt på knappen för trådlös aktivering på den trådlösa enheten, och tryck inte på knappen med ett föremål med vass kant.
16. Stäng alltid skårens lock vid körning.
17. Ta inte bort den trådlösa enheten från skåran medan ström tillförs till verktyget. Att göra det kan orsaka funktionsfel på den trådlösa enheten.
18. Ta inte bort dekalen på den trådlösa enheten.
19. Sätt inte någon dekal på den trådlösa enheten.
20. Lämna inte den trådlösa enheten någonstans där det kan skapas statisk elektricitet eller elektriskt brus.
21. Lämna inte den trådlösa enheten någonstans där den utsätts för hög värme, t.ex. en bil i solen.
22. Lämna inte den trådlösa enheten på ett dammigt eller pulvrigt ställe eller någonstans där korrosiv gas kan bildas.
23. Plötsliga temperaturförändringar kan göra den trådlösa enheten daggbestänkt. Använd inte den trådlösa enheten förrän daggen helt har torkat bort.
24. När den trådlösa enheten rengörs, torka den då med en torr mjuk duk. Använd inte tvättbensin, thinner, konduktivt fett eller liknande.
25. När den trådlösa enheten ska tas i förvar, ha den då i det tillhörande fodralet eller en behållare med skydd mot statisk laddning.
26. Sätt inte in några andra enheter än den trådlösa Makita-enheten i skåran på verktyget.
27. Använd inte verktyget om skårens lock är skadat. Det kan komma in vatten, damm och smuts i skåran som orsakar funktionsfel.
28. Dra eller vrid inte skårens lock mer än nödvändigt. Sätt tillbaka locket om det lossnar från verktyget.
29. Ersätt skårens lock om det går förlorat eller skadas.

SPARA DESSA ANVISNINGAR.

FUNKTIONSBESKRIVNING

⚠FÖRSIKTIGT: Se alltid till att maskinen är avstängd och batterikassetten borttagen innan du justerar maskinen eller kontrollerar dess funktioner.

Montera eller demontera batterikassetten

⚠FÖRSIKTIGT: Stäng alltid av maskinen innan du monterar eller tar bort batterikassetten.

⚠FÖRSIKTIGT: Håll stadigt i maskinen och batterikassetten när du monterar eller tar bort batterikassetten. I annat fall kan det leda till att de glider ur dina händer och orsakar skada på maskinen och batterikassetten samt personskada.

► Fig. 1: 1. Röd indikator 2. Knapp 3. Batterikassett

Ta bort batterikassetten genom att skjuta ner knappen på kassetten framsida samtidigt som du drar ut batterikassetten.

Sätt i batterikassetten genom att rikta in tungan på batterikassetten mot spåret i höljets och skjut den på plats. Tryck in batterikassetten ordentligt tills den låser fast med ett klick. Om du kan se den röda indikatorn på knappens ovansida är den inte låst ordentligt.

⚠FÖRSIKTIGT: Sätt alltid i batterikassetten helt tills den röda indikatorn inte längre syns. I annat fall kan den oväntat falla ur maskinen och skada dig eller någon annan.

⚠FÖRSIKTIGT: Montera inte batterikassetten med våld. Om kassetten inte lätt glider på plats är den felinsatt.

Skyddssystem för maskinen/batteriet

Maskinen är utrustad med ett skyddssystem för maskinen-/batteriet. Detta system bryter automatiskt strömmen till motorn för att förlänga maskinens och batteriets livslängd. Maskinen stoppar automatiskt under användningen om maskinen eller batteriet hamnar i en av följande situationer. Indikatorerna tänds i vissa situationer.

Överbelastningsskydd

Om maskinen används på ett sätt som gör att den drar onormalt mycket ström kan den stoppas automatiskt utan någon varning. När detta sker stänger du av maskinen och upphör med arbetet som gjorde att maskinen överbelastades. Starta därefter upp maskinen igen.

Överhettningsskydd

När maskinen överhettas stoppar den automatiskt. Låt maskinen svalna innan du startar den igen.

Överurladdningsskydd

När batteriets kapacitet är låg stoppar maskinen automatiskt. Om produkten inte fungerar trots att knapparna fungerar som de ska tar du bort batterierna från maskinen och laddar dem.

Indikerar kvarvarande batterikapacitet

Endast för batterikassetter med indikator

► **Fig.2:** 1. Indikatorlampor 2. Kontrollknapp

Tryck på kontrollknappen på batterikassetten för att se kvarvarande batterikapacitet. Indikatorlamporna lyser i ett par sekunder.

| Indikatorlampor | | | Kvarvarande kapacitet |
|-----------------|----|---------|---------------------------|
| Upplyst | Av | Blinkar | |
| ■ | □ | ◐ | 75% till 100% |
| ■ | ■ | ■ | |
| ■ | ■ | □ | |
| ■ | ■ | □ | |
| ■ | □ | □ | 50% till 75% |
| ■ | □ | □ | 25% till 50% |
| ■ | □ | □ | 0% till 25% |
| ◐ | □ | □ | Ladda batteriet. |
| ■ | ■ | □ | Batteriet kan ha skadats. |
| □ | □ | ■ | |

OBS: Beroende på användningsförhållanden och den omgivande temperaturen kan indikationen skilja sig lätt från den faktiska batterikapaciteten.

Knappdosans position

Knappdosan kan hakas fast på båda sidor av det nedre bältet. Justera kabeln så att knappdosan är på önskad sida. För kabeln genom kroken enligt bilden för att förhindra att kabeln skadas.

► **Fig.3:** 1. Krok 2. Kabel

Justera bälten

Stramheten hos axelremmarna och de övre och nedre bältena kan justeras. För armarna genom axelremmarna först och fäst sedan de nedre och övre bältena. Dra i remmen enligt bilden för att dra åt. Lyft änden på plastlåset för att lossa.

Nedre bälte

► **Fig.4:** 1. Rem 2. Plastlås

Axelremmar

► **Fig.5:** 1. Rem 2. Plastlås

Övre bälte

► **Fig.6:** 1. Rem 2. Plastlås

Bärkrok

Håll alltid i bärkroken när du hanterar dammsugarkroppen.

► **Fig.7:** 1. Bärkrok

Stand-by-knapp

Stand-by-knappen är den knapp som används för att sätta på/stänga av den trådlösa aktiveringsfunktionen. Dammsugaren är i stand-by-läge oavsett knappens läge och körs när man trycker på knappen (2).

► **Fig.8:** 1. Stand-by-knapp

| Knappens position | | Status |
|-------------------|---------|--|
| AUTO | I (ON) | Dammsugaren är i stand-by-läge och den trådlösa aktiveringsfunktionen är tillgänglig. |
| | O (OFF) | Dammsugaren är i stand-by-läge men den trådlösa aktiveringsfunktionen är inte tillgänglig. |

Avtryckarens funktion

Tryck på knappen (2) en gång för att börja dammsuga. Dammsugaren startar med samma sugkraft som när du tidigare stängde av den. Om du trycker på knappen (2) när dammsugaren är igång växlas sugkraften mellan normal (1) och hög (2). Tryck på knappen (0) för att stänga av dammsugaren.

► **Fig.9**

OBS: Om du vill köra dammsugaren tillsammans med knappfunktionen för verktyget anslutet till dammsugaren (trådlös aktiveringsfunktion) sätter du stand-by-knappen på "I (PÅ)".

OBS: För att använda den trådlösa aktiveringsfunktionen avslutar du verktygsregistreringen på förhand. Se detaljer i avsnittet "TRÅDLÖS AKTIVERINGSFUNKTION".

OBS: När du använder den trådlösa aktiveringsfunktionen kommer du inte att kunna stoppa dammsugningen med knappen (0).

Slangklämman

Slangklämman kan användas till att hålla slangen eller det fria munstycket.

För slangklämman genom skåran på dammsugarkroppen för att fästa slangen till kroppen. Det går att fästa slangklämman på båda sidor.

► **Fig.10:** 1. Slangklämman 2. Skåra 3. Slang

MONTERING

⚠FÖRSIKTIGT: Se alltid till att maskinen är avstängd och batterikassetten borttagen innan du underhåller maskinen.

Montera slang

För in slanghylsan i dammsugarkroppen och vrid den medurs.

► **Fig.11:** 1. Slanghylsa 2. Dammsugarkropp

Ansluta verktyget

Om den vinklade rörtillsatsen är fäst vid slangen, lossar du hylsan på den vinklade rörtillsatsen och tar bort den.

► **Fig.12:** 1. Slang 2. Vinklad rörtillsats 3. Hylsa

1. Sätt fast den främre kopplingen på slangen för dammuppsugning.

Se till när du kopplar på den främre kopplingen att den är ordentligt påskruvad på slangen.

2. Anslut den främre kopplingen till verktygets uppsugningsutlopp.

► **Fig.13:** 1. Främre koppling 2. Uppsugningsutlopp 3. Slang

Den främre kopplingen kan kopplas loss genom att vrida den moturs samtidigt som du håller i slangen.

OBS: Använd alltid en lämplig främre koppling. När den främre kopplingen 24 används ska den fästas på den främre kopplingen 22 som är ansluten till slangen.

► **Fig.14:** 1. Främre koppling 22 2. Främre koppling 24

Använd som en dammsugare

Om du vill använda denna produkt som en dammsugare följer du rutinerna nedan.

OBSERVERA: Om den främre kopplingen är fäst på slangen ska den tas bort på förhand.

OBS: Den vinklade rörtillsatsen, förlängningsröret och munstyckena levereras som valfria tillbehör i vissa länder.

OBS: Det finns två typer av vinklad rörtillsats; den för förlängningsrör av skjuttyp och den för förlängningsrör av ringtyp. Om du gör i ordning den vinklade rörtillsatsen, välj den för din önskade typ av förlängningsrör.

1. Fäst hylsan på den vinklade rörtillsatsen på slangen.

► **Fig.15:** 1. Slang 2. Vinklad rörtillsats 3. Hylsa

För att ta bort den vinklade rörtillsatsen lossar du hylsan på den vinklade rörtillsatsen från slangen.

2. Vrid och sätt ihop munstycket med förlängningsröret.

► **Fig.16:** 1. Förlängningsrör 2. Fritt munstycke 3. Golvmunstycke 4. Golvmunstycke (smalt)

OBS: Om du vrider på munstycket medan du sätter dit det kan det fästas på förlängningsröret på ett säkert sätt.

3. Följ rutinerna nedan, beroende på typ av förlängningsrör:

OBS: Förlängningsröret av skjuttyp och förlängningsröret av ringtyp är inte kompatibla med varandra. Om du vill ändra förlängningsröret av skjuttyp till förlängningsrör av ringtyp eller tvärtom, byter du den vinklade rörtillsatsen också.

OBS: Det fria munstycket kan fästas direkt på den vinklade rörtillsatsen.

För förlängningsröret av skjuttyp

Ta på dig dammsugarkroppen och sätt sedan in förlängningsröret i den vinklade rörtillsatsen tills det klickar.

Koppla loss genom att dra ut förlängningsröret med ett tryck på knappen.

► **Fig.17:** 1. Vinklad rörtillsats 2. Knapp 3. Förlängningsrör av skjuttyp 4. Fritt munstycke

Det går att justera längden på röret.

Tryck på skjutknappen, håll in den och justera rörets längd. Längden blir läst när du lossar skjutknappen.

► **Fig.18:** 1. Skjutknapp

För förlängningsröret av ringtyp

Ta på dig dammsugarkroppen och vrid sedan och sätt in förlängningsröret i den vinklade rörtillsatsen. Ta loss det genom att vrida och dra ut det.

► **Fig.19:** 1. Vinklad rörtillsats 2. Förlängningsrör av ringtyp 3. Fritt munstycke

Det går att justera längden på röret.

Lossa ringen på röret och justera längden. Dra åt ringen vid önskad längd.

► **Fig.20:** 1. Ring

Slangkrok

När du avbryter användningen kan kroken på den vinklade rörtillsatsen användas till att hänga röret på den nedre bältet.

► **Fig.21**

Installera filterpåse/damppåse

Valfria tillbehör

⚠FÖRSIKTIGT: Använd inte en skadad filterpåse. Använd alltid dammsugaren med filterpåsen korrekt isatt. I annat fall kan det hända att det uppsugna dammet eller partiklar avges från dammsugaren, vilket kan leda till luftvägssjukdomar hos användaren.

OBSERVERA: När filterpåsen är full ska den bytas ut mot en ny. När damppåsen är full ska den tömmas. Fortsatt användning med full filterpåse/damppåse leder till minskad sugkraft.

1. Lås upp spärren genom att lyfta den nedre sidan. Tryck på den spårade biten för att lyfta den främre spärnsidan. Dra i spärren för att öppna luckan.

► **Fig.22:** 1. Krok 2. Lucka

2. För in filterpåsen i springan på den övre sidan enligt bilden.

► **Fig.23:** 1. Springa 2. Filterpåse

När du använder damppåsen för du in damppåsens kant i springan.

► **Fig.24:** 1. Springa 2. Kant 3. Damppåse

3. Rikta in hålet på filterpåsen mot slanghylsan och tryck på kartongbiten så långt det går. Se till att gummiringen på filterpåsen går över kanten på slanghylsan.

► **Fig.25:** 1. Gummiring på filterpåsen 2. Kanten på slanghylsan 3. Kartongbit på filterpåsen 4. Slanghylsa

ANVÄNDNING

⚠ VARNING: Användare måste ha tillräcklig kunskap om hur denna dammsugare fungerar.

⚠ VARNING: Denna dammsugare är inte lämplig att suga upp farligt damm med.

⚠ FÖRSIKTIGT: Denna dammsugare är endast avsedd för torr sugning.



⚠ FÖRSIKTIGT: Denna dammsugare är endast till för inomhusanvändning.

⚠ FÖRSIKTIGT: Skjut alltid in batterikassetten ordentligt tills den låses på plats. Om du kan se den röda indikatorn på knappens ovansida är den inte låst ordentligt. Skjut in den helt tills den röda indikatorn inte syns längre. I annat fall kan batterikassetten plötsligt lossna från maskinen och skada dig eller någon annan.

⚠ FÖRSIKTIGT: Var uppmärksam på dammsugaren på ryggen under användning. Du kan tappa balansen om dammsugarkroppen stöter mot en vägg eller slangen hakar fast i hinder.

1. Ta på dig dammsugarkroppen och fäst de nedre och övre bältena. Justera stramheten efter behov.

► Fig.26

2. Tryck på knappen  för att börja dammsuga. Ändra sugkraften genom att trycka på knappen  medan dammsugaren är igång. Sugkraften växlar mellan normal (1) och hög (2). Tryck på knappen  för att stoppa.

► Fig.27

Under användning hakar du fast knappdosan på det nedre bältet eller D-ringen.

► Fig.28

3. Byt ut filterpåsen när den är full. Öppna luckan och ta ut filterpåsen. Dra i remsan på sidan av öppningen för att stänga filterpåsen och kassera hela filterpåsen.

► Fig.29: 1. Remsa

Om du använder en dammpåse tar du ut dammpåsen och kastar dammet genom att frigöra spärren.

► Fig.30: 1. Spärr

OBSERVERA: Kontrollera med jämna mellanrum om filterpåsen är full. Fortsatt användning med full filterpåsen leder till minskad sugkraft.

OBSERVERA: Använd inte en använd filterpåse. Filterpåsen är avsedd för engångsbruk. Att använda filterpåsen upprepade gånger kan få filtret att sättas igen, med skada på dammsugaren som följd. Om du vill använda påsen flera gånger ska du använda en dammpåse.

FUNKTION FÖR TRÅDLÖS AKTIVERING

Vad du kan göra med funktionen för trådlös aktivering

Funktionen för trådlös aktivering möjliggör en ren och bekväm körning. Genom att ansluta en maskin som stöds till dammsugaren, kan du göra så att dammsugaren automatiskt körs samtidigt som du använder maskinens knappfunktion.

► Fig.31

OBSERVERA: Se till att läsa maskinens bruksanvisning när du använder dammsugaren med trådlös aktiveringsfunktion.

OBSERVERA: Montera inte isär eller manipulera den trådlösa enheten.

OBSERVERA: För att hindra att damm kommer in i skåran på den trådlösa enheten ska du alltid stänga locket ordentligt under användning och förvaring.

OBSERVERA: Ta inte bort den trådlösa enheten medan ström tillförs. Att göra det kan orsaka funktionsfel på den trådlösa enheten.

OBSERVERA: Tryck inte för hårt på knappen för trådlös aktivering och/eller tryck inte på knappen med ett föremål med vass kant.

OBS: Trådlös aktivering erfordrar Makita-maskiner utrustade med trådlös enhet.

OBS: Innan den trådlösa aktiveringsfunktionen används för första gången krävs att maskinen registreras. När registreringen är avslutad för maskinen krävs ingen ny registrering, såvida inte den avbröts.

OBS: Innan registrering måste den trådlösa enheten vara ordentligt monterad.

OBS: En trådlös enhet kan registrera upp till 10 länkar med andra trådlösa enheter. Om fler än 10 andra trådlösa enheter registreras till en trådlös enhet, blir den som registrerades tidigast automatiskt upphävt.

OBS: Placeringen av den trådlösa aktiveringsknappen varierar med maskin.

OBS: Dammsugaren startar även när man trycker på knappen  när stand-by-knappen är inställd på "I (PÅ)".

Knappen  fungerar emellertid inte när den trådlösa aktiveringsfunktionen används.

Installera den trådlösa enheten

⚠ FÖRSIKTIGT: Placera dammsugaren på en platt och stabil yta när den trådlösa enheten installeras.

OBSERVERA: Rensa bort damm och smuts från dammsugaren innan den trådlösa enheten installeras. Damm eller smuts kan orsaka funktionsfel om det kommer in i skåran på den trådlösa enheten.

OBSERVERA: För att förebygga funktionsfel till följd av statisk laddning vidrör du ett statiskt urladdande material, t.ex. en metalldel, innan du plockar upp den trådlösa enheten.

OBSERVERA: Se alltid till när du installerar den trådlösa enheten att den är insatt i rätt riktning och att locket är helt stängt.

1. Öppna locket på dammsugaren enligt bilden.

► **Fig.32:** 1. Lucka

2. Sätt in den trådlösa enheten i skåran och stäng sedan locket.

När du sätter in den trådlösa enheten, passa då in de utskjutande delarna med de insänkta delarna i skåran.

► **Fig.33:** 1. Trådlös enhet 2. Utskjutande del 3. Lucka 4. Insänkt del

Öppna locket långsamt när du tar bort den trådlösa enheten. Krokarna på lockets baksida lyfter den trådlösa enheten när du drar upp locket.

► **Fig.34:** 1. Trådlös enhet 2. Krok 3. Lucka

När den trådlösa enheten tagits bort, ha den då i det tillhörande fodralet eller en behållare med skydd mot statisk laddning.

OBSERVERA: Använd alltid krokarna på lockets baksida när du tar bort den trådlösa enheten. Om krokarna inte fångar upp den trådlösa enheten, stänger du locket helt och öppnar det långsamt igen.

Maskinregistrering för dammsugaren

OBS: För maskinregistreringen krävs en Makita-maskin som har stöd för den trådlösa aktiveringsfunktionen.

OBS: Avsluta installationen av den trådlösa enheten till maskinen innan du inleder maskinregistreringen.

OBS: Använd inte verktygets avtryckare under verktygsregistreringen och tryck inte på dammsugarens knapp för dammsugning.

OBS: Se även maskinens bruksanvisning.

Om du vill aktivera dammsugaren tillsammans med maskinens knappfunktion, ska du slutföra maskinregistreringen i förväg.

1. Installera batterierna i dammsugaren resp. verktyget.

2. Installera batterierna i dammsugaren och maskinen.

3. Sätt dammsugarens stand-by-knapp på "I (PÅ)".

► **Fig.35:** 1. Stand-by-omkopplare

4. Tryck på knappen för trådlös aktivering på dammsugaren i 3 sekunder tills lampan för trådlös aktivering blinkar grönt. Tryck sedan på knappen för trådlös aktivering på maskinen på samma sätt.

► **Fig.36:** 1. Knapp för trådlös aktivering 2. Lampa för trådlös aktivering

Om dammsugaren och maskinen har kopplats ihop ordentligt, kommer lamporna för trådlös aktivering att lysa grönt i 2 sekunder och börja blinka i blått.

OBS: Lamporna för trådlös aktivering slutar blinka grönt efter att 20 sekunder har gått. Tryck på knappen för trådlös aktivering på maskinen när lampan för trådlös aktivering på dammsugaren blinkar. Om lampan för trådlös aktivering inte blinkar grönt, trycker du kort på knappen för trådlös aktivering och håller in den igen.

OBS: När du utför två eller flera maskinregistreringar för en dammsugare avslutar du maskinregistreringarna en och en.

Starta funktionen för trådlös aktivering

OBS: Avsluta maskinregistreringen för dammsugaren för den trådlösa aktiveringen.

OBS: Placera alltid dammsugaren så att du kan se status för lampan för den trådlösa aktiveringen.

OBS: Se även maskinens bruksanvisning.

Efter att en maskin registrerats till dammsugaren kommer den att köras automatiskt tillsammans med maskinens knappfunktion.

1. Installera batterierna i dammsugaren resp. verktyget.

2. Installera batterierna i dammsugaren och verktyget.

3. Anslut dammsugarsslängen till maskinen.

► **Fig.37**

4. Sätt dammsugarens stand-by-knapp på "I (PÅ)". Lampan för trådlös aktivering blinkar blått.

► **Fig.38:** 1. Stand-by-omkopplare

5. Tryck kort på knappen för trådlös aktivering på maskinen. Lampan för trådlös aktivering blinkar blått.

► **Fig.39:** 1. Knapp för trådlös aktivering 2. Lampa för trådlös aktivering

6. Tryck på maskinens avtryckare. Kontrollera om dammsugaren är igång medan maskinens avtryckare är intryckt.

⚠ FÖRSIKTIGT: Kontrollera alltid om den trådlösa aktiveringsfunktionen fungerar innan du börjar arbeta med verktyget.

För att stoppa den trådlösa aktiveringen, tryck på knappen för den trådlösa aktiveringen på verktyget, eller ställ dammsugarens stand-by-knapp i läge "O (AV)".

OBS: Lampan för trådlös aktivering på verktyget slutar blinka blått när ingen användning har skett på 2 timmar. Tryck i så fall på de trådlösa aktiveringsknapparna på verktyget igen.

OBS: Dammsugaren startar/stannar med en fördröjning. Det blir en tidsfördröjning när dammsugaren känner av en knappfunktion från maskinen.

OBS: Sändningsavståndet till den trådlösa enheten kan variera beroende på plats och omständigheter i omgivningen.

OBS: När två eller flera maskiner är registrerade till en dammsugare, kan dammsugaren gå igång även om du inte trycker på avtryckaren eftersom en annan användare använder funktionen för trådlös aktivering.

Upphåver maskinregistrering för dammsugaren

Utför följande rutin vid upphävande av maskinregistreringen för dammsugaren.

1. Installera batterierna i dammsugaren resp. verktyget.
2. Installera batterierna i dammsugaren och maskinen.
3. Sätt dammsugarens stand-by-knapp på "I (PÅ)".
▶ **Fig.40:** 1. Stand-by-omkopplare
4. Tryck på knappen för trådlös aktivering på dammsugaren i 6 sekunder. Lampan för trådlös aktivering blinkar grönt och blir sedan röd. Tryck sedan på knappen för trådlös aktivering på maskinen på samma sätt.
▶ **Fig.41:** 1. Knapp för trådlös aktivering 2. Lampa för trådlös aktivering

Om upphävandet har utförts ordentligt, kommer lamporna för trådlös aktivering att lysa rött i 2 sekunder och börja blinka i blått.

OBS: Lamporna för trådlös aktivering slutar blinka rött efter att 20 sekunder har gått. Tryck på knappen för trådlös aktivering på maskinen när lampan för trådlös aktivering på dammsugaren blinkar. Om lampan för trådlös aktivering inte blinkar rött, trycker du kort på knappen för trådlös aktivering och håller in den igen.

Radera alla maskinregistreringar

Du kan radera alla maskinregistreringar från dammsugaren på följande sätt.

▶ **Fig.42:** 1. Stand-by-omkopplare 2. Knapp för trådlös aktivering 3. Lampa för trådlös aktivering











1. Installera den trådlösa enheten till dammsugaren.
2. Installera batterierna i dammsugaren.
3. Sätt stand-by-knappen på "I (PÅ)".
4. Håll knappen för trådlös aktivering nedtryckt i ca 6 sekunder till lampan för trådlös aktivering blinkar rött (ca två gånger per sekund).
5. Släpp fingret från knappen för den trådlösa aktiveringen när lampan för trådlös aktivering börjar blinka rött. Håll därefter knappen för trådlös aktivering nedtryckt igen ca 6 sekunder.
6. Släpp fingret från knappen för den trådlösa aktiveringen när lampan för trådlös aktivering börjar blinka rött snabbt (ca 5 gånger per sekund). När lampan för trådlös aktivering lyser rött och sedan slocknar har alla maskinregistreringar raderats.

OBS: Om lampan för trådlös aktivering inte blinkar rött trycker du kort på knappen för trådlös aktivering och provar igen.

Beskrivning av status för lampan för trådlös aktivering

▶ **Fig.43:** 1. Knapp för trådlös aktivering 2. Lampa för trådlös aktivering

Lampan för trådlös aktivering visar status för den trådlösa aktiveringsfunktionen. Se lampans status i tabellen nedan.

| Status | Lampa för trådlös aktivering | | | | Beskrivning |
|--|------------------------------|--|---|--|--|
| | Färg |  På |  Blinkar | Tidsåtgång (ca) | |
| Standby | Blå |  | | Dammsugare: fortsättning Maskin: 2 timmar | Vänta tills verktygsregistrering eller trådlös aktiveringsfunktion är tillgänglig. Lampan på dammsugaren blinkar när stand-by-knappen ställs i läge "I (PÅ)". Lampan på verktyget blinkar när knappen för den trådlösa aktiveringen trycks in. Lampan på verktyget slocknar automatiskt när ingen användning har ägt rum på 2 timmar. |
| | |  | | När maskinen är igång. | Den trådlösa aktiveringen av dammsugaren är tillgänglig och maskinen är igång. |
| Maskinregistrering | Grön |  | | 20 sekunder | Redo för maskinregistrering. Letar efter maskin som ska registreras. |
| | |  | | 2 sekunder | Maskinregistreringen har avslutats. Lampan för trådlös aktivering börjar blinka blått. |
| Avbryta/ radera maskinregistrering | Röd |  (sakt: 2 gånger/ sekund) | | 20 sekunder | Redo för att upphäva maskinregistreringen. Letar efter maskin som ska avbrytas. |
| | |  (snabbt: 5 gånger/ sekund) | | När knappen för trådlös aktivering trycks ner. | Redo att radera alla maskinregistreringar. |
| | |  | | 2 sekunder | Maskinregistreringen har avbrutits/raderats. Lampan för trådlös aktivering börjar blinka blått. |
| Övriga | Röd |  | | 3 sekunder | Ström tillförs till den trådlösa enheten och funktionen för trådlös aktivering startar. |
| | Av | - | | - | Stand-by-knappen inte satt på "I (PÅ)". |

Felsökning för funktionen för trådlös aktivering

Innan du ber om reparation ska du först utföra en egen kontroll. Om du hittar ett problem som inte finns förklarat i bruksanvisningen ska du inte försöka att ta isär maskinen. Fråga istället ett auktoriserad servicecenter för Makita, och använd alltid reservdelar från Makita för reparationer.

| Feltillstånd | Trolig orsak (felsfunktion) | Åtgärd |
|--|---|---|
| Lampan för trådlös aktivering lyser/ blinkar inte. | Den trådlösa enheten är inte installerad i dammsugaren och/eller verktyget. Den trådlösa enheten är felaktigt installerad i dammsugaren och/eller verktyget. | Installera den trådlösa enheten korrekt. |
| | Den trådlösa enhetens kontakt och/eller skåran är smutsig. | Torka försiktigt av damm och smuts på den trådlösa enhetens kontakt och rengör skåran på dammsugaren och/eller verktyget. |
| | Knappen för trådlös aktivering på verktyget har inte tryckts. | Tryck kort på knappen för trådlös aktivering på verktyget. Försäkra dig om att lampan för trådlös aktivering blinkar blått. |
| | Stand-by-knappen på dammsugaren är inte satt på "I (PÅ)". | Sätt dammsugarens stand-by-knapp på "I (PÅ)". |
| | Ingen strömtillförsel | Koppla in ström till maskinen och dammsugaren. |
| Kan inte avsluta maskinregistrering/ upphäva maskinregistrering. | Den trådlösa enheten är inte installerad i dammsugaren och/eller verktyget. Den trådlösa enheten är felaktigt installerad i dammsugaren och/eller verktyget. | Installera den trådlösa enheten korrekt. |
| | Den trådlösa enhetens kontakt och/eller skåran är smutsig. | Torka försiktigt av damm och smuts på den trådlösa enhetens kontakt och rengör skåran på dammsugaren och/eller verktyget. |
| | Stand-by-knappen på dammsugaren är inte satt på "I (PÅ)". | Sätt dammsugarens stand-by-knapp på "I (PÅ)". |
| | Ingen strömtillförsel | Koppla in ström till maskinen och dammsugaren. |
| | Felaktig funktion | Tryck kort på knappen för trådlös aktivering och utför rutinerna för maskinregistrering/-upphävande igen. |
| | Maskinen och dammsugaren är åtskilda från varandra (utanför sändningsområdet). | Se till att maskinen och dammsugaren hamnar närmare varandra. Det maximala sändningsavståndet är ca 10 m, men det kan variera beroende på omständigheterna. |
| | Innan verktygsregistreringen/-upphävandet avslutas: – tryck på avtryckaren på verktyget, – sätt på dammsugarens knapp för att börja dammsuga. | Tryck kort på knappen för trådlös aktivering och utför rutinerna för maskinregistrering/-upphävande igen. |
| | Verktygsregistreringsrutinerna för verktyget eller dammsugaren har inte slutförts. | Utför maskinregistreringsrutinerna för både maskinen och dammsugaren på samma gång. |
| | Radiostörningar från andra apparater som skapar högintensiva radiovågor. | Håll maskinen och dammsugaren borta från apparater som WiFi-enheter och mikrovågsugnar. |
| Dammsugaren är inte igång samtidigt som maskinens knappfunktion. | Den trådlösa enheten är inte installerad i dammsugaren och/eller verktyget. Den trådlösa enheten är felaktigt installerad i dammsugaren och/eller verktyget. | Installera den trådlösa enheten korrekt. |
| | Den trådlösa enhetens kontakt och/eller skåran är smutsig. | Torka försiktigt av damm och smuts på den trådlösa enhetens kontakt och rengör skåran på dammsugaren och/eller verktyget. |
| | Knappen för trådlös aktivering på verktyget har inte tryckts. | Tryck kort på knappen för trådlös aktivering på verktyget. Försäkra dig om att lampan för trådlös aktivering blinkar blått. |
| | Stand-by-knappen på dammsugaren är inte satt på "I (PÅ)". | Sätt dammsugarens stand-by-knapp på "I (PÅ)". |
| | Fler än 10 maskiner är registrerade till dammsugaren. | Utför maskinregistreringen igen. Om fler än 10 maskiner är registrerade till dammsugaren blir den maskin som registrerades tidigast automatiskt upphävt. |
| | Dammsugaren har raderat alla maskinregistreringar. | Utför maskinregistreringen igen. |
| | Ingen strömtillförsel | Koppla in ström till maskinen och dammsugaren. |
| | Maskinen och dammsugaren är åtskilda från varandra (utanför sändningsområdet). | Se till att maskinen och dammsugaren hamnar närmare varandra. Det maximala sändningsavståndet är ca 10 m, men det kan variera beroende på omständigheterna. |
| | Radiostörningar från andra apparater som skapar högintensiva radiovågor. | Håll maskinen och dammsugaren borta från apparater som WiFi-enheter och mikrovågsugnar. |

| Feltillstånd | Trolig orsak (felsfunktion) | Åtgärd |
|--|--|--|
| Dammsugaren är igång fast maskinens avtryckare inte är intryckt. | Andra användare använder den trådlösa aktiveringen av dammsugaren med sina maskiner. | Utför ett av följande: – ställ in stand-by-knappen på dammsugaren i "O"-läge eller – stäng av knappen för trådlös aktivering på de andra verktygen eller – upphäv verktygsregistreringen för de andra verktygen. |
| Kan inte radera alla maskinregistreringar på dammsugaren. | Tryck på knappen trådlös på maskinen. | Tryck på knappen trådlös på dammsugaren för att radera alla maskinregistreringar. |
| | Stand-by-knappen på dammsugaren är inte satt på "I (PA)". | Sätt dammsugarens stand-by-knapp på "I (PA)". |
| | Knappen för trådlös aktivering trycks inte ner ordentligt. | Håll knappen för trådlös aktivering nedtryckt i mer än 6 sekunder och släpp den igen när lampan för trådlös aktivering blinkar rött. Håll knappen för trådlös aktivering nedtryckt i mer än 6 sekunder igen tills knappen för trådlös aktivering blinkar rött snabbt och släpp den igen. |

UNDERHÅLL

⚠ FÖRSIKTIGT: Se alltid till att maskinen är avstängd och batterikassetten borttagen innan inspektion eller underhåll utförs.

OBSERVERA: Använd inte bensin, förtunningsmedel, alkohol eller liknande. Missfärgning, deformation eller spricker kan uppstå.

För att upprätthålla produktens SÄKERHET och TILLFÖRLITLIGHET bör allt underhålls- och justeringsarbete utföras av ett auktoriserat Makita servicecenter och med reservdelar från Makita.

Rengöring av HEPA-filtret

⚠ FÖRSIKTIGT: Använd inte dammsugaren utan ett filter eller med ett smutsigt eller skadat filter. Det uppsugna dammet eller partiklar kan avgas från dammsugaren, vilket kan leda till luftvägssjukdomar hos användaren.

OBSERVERA: Rengör filtret med jämna mellanrum för att upprätthålla optimal sugkraft och ren utströmning. Om dammsugaren inte uppnår tillräcklig sugkraft även efter rengöring ska filtret bytas ut mot ett nytt.

OBSERVERA: Använd inte följande verktyg och liknande artiklar för rengöring, då detta kan skada filtret:

- Luftblåsare
- Högtryckstvätt
- Verktyg av hårt material, t.ex. metallborste

1. Öppna luckan och ta ut filterpåsen. Frigör kroken på filtret och ta ut det ur dammsugarkroppen.
▶ Fig.44

2. Slå bort dammet från filtret. Filtret kan tvättas med vatten. Skölj bort damm och partiklar från filtret varje eller varannan månad. Efter det låter du filtret torka helt i en skuggad och välventilerad plats för att förhindra obehagliga dofter eller funktionsfel.

3. Montera filtret genom att föra in sidan utan klaff i hållaren och skjut sedan filtret nedåt tills klaffen hålls på plats av skenan.

▶ Fig.45: 1. Hållare 2. HEPA-filter 3. Skena 4. Klaff

Rengöring av dammpåsen

Rengör dammpåsen regelbundet med tvål och vatten. Vänd dammpåsen in och ut och ta bort det klubbiga dammet. Tvätta lätt för hand och skölj noga med vatten. Låt torka helt innan du sätter in dammpåsen i dammsugaren igen.

▶ Fig.46

OBSERVERA: En dammpåse som är våt minskar dammsugarens effekt och förkortar motorns livslängd.

VALFRIA TILLBEHÖR

⚠ FÖRSIKTIGT: Följande tillbehör eller tillsatser rekommenderas för användning med den Makita-maskin som denna bruksanvisning avser. Om andra tillbehör eller tillsatser används kan det uppstå risk för personsador. Använd endast tillbehören eller tillsatserna för de syften de är avsedda för.

Kontakta ditt lokala Makita servicecenter om du behöver ytterligare information om dessa tillbehör.

- Slang (för dammuppsamlingstyp)
- Slang (för dammsugartyp)
- Förlängningsrör
- Fritt munstycke
- Golvmunstycke
- Sättesmunstycke
- Hörmunstycke
- Hyllborste
- Rund borste
- Filterpåse
- Dammpåse
- Främre koppling
- HEPA-filter
- Trådlös enhet
- Makitas originalbatteri och -laddare

OBS: Några av tillbehören i listan kan vara inkluderade i maskinpaketet som standardtillbehör. De kan variera mellan olika länder.

TEKNISKE DATA

| | | |
|-------------------------------------|------------|--------------------------|
| Modell: | | DVC265 |
| Kapasitet | Filterpose | 2,0 L |
| | Støvpose | 1,5 L |
| Maksimalt luftvolum | | 1,8 m ³ /min |
| Vakuuum | | 110 hPa |
| Mål (L x W x H) (Uten seletøyet) | | 230 mm x 152 mm x 373 mm |
| Nominell spenning | | DC 36 V |
| Nettovekt | | 3,9 – 4,5 kg |

- På grunn av vårt kontinuerlige forsknings- og utviklingsprogram kan spesifikasjonene som oppgis i dette dokumentet endres uten varsel.
- Spesifikasjonene kan variere fra land til land.
- Vekten omfatter ikke tilbehør, men batteri(er). Den letteste og tyngste vektkombinasjonen av innretningen og batteri(er) vises i tabellen.

Passende batteri og lader

| | |
|----------------|---|
| Batteriinnsett | BL1815N / BL1820 / BL1820B / BL1830 / BL1830B / BL1840 / BL1840B / BL1850 / BL1850B / BL1860B |
| Lader | DC18RC / DC18RD / DC18RE / DC18SD / DC18SE / DC18SF |

- Noen av batteriene og laderne som er opplistet ovenfor er kanskje ikke tilgjengelige, avhengig av hvor du bor.

⚠ ADVARSEL: Bruk kun de batteriene og laderne som er opplistet ovenfor. Bruk av andre batterier og ladere kan føre til personskader og/eller brann.

Symboler

Nedenfor ser du symbolene som brukes for dette utstyret. Forviss deg om at du forstår hva de betyr, før du begynner å bruke maskinen.



Les bruksanvisningen.



Vær spesielt forsiktig og oppmerksom.



Kun for land i EU
Kast aldri elektroutstyr eller batteripakker i husholdningsavfallet! I henhold til EU-direktivene om kasserte elektriske og elektroniske produkter og om batterier og akkumulatører og brukte batterier og akkumulatører og direktivene iverksetting i nasjonal rett, må elektriske produkter og batterier og batteripakker som ikke lenger skal brukes, samles separat og returneres til et miljøvennlig gjenvinningsanlegg.

Riktig bruk

Denne maskinen er laget for å samle opp tørt støv. Maskinen er egnet for kommersiell bruk, f.eks. på hoteller, sykehus, kontorer, fabrikker, butikker, og i utleievirksomhet.

Støy

Typisk A-vektet lydtryknivå er bestemt i henhold til EN60335-2-69, EN60704-2-1:

Lydtryknivå (L_{pA}): 70 dB (A) eller mindre

Usikkerhet (K): 2,5 dB (A)

Støynivået under arbeid kan overskride 80 dB (A).

⚠ ADVARSEL: Bruk hørselsvern.

Vibrasjoner

Den totale vibrasjonsverdien (triaksial vektorsum) bestemt i henhold EN60335-2-69:

Arbeidsmodus: Skjæreføljør

Genererte vibrasjoner (a_{h1}): 2,5 m/s² eller mindre

Usikkerhet (K): 1,5 m/s²

MERK: Den angitte verdien for de genererte vibrasjonene er målt i samsvar med standardtestmetoden og kan brukes til å sammenlikne et verktøy med et annet.

MERK: Den angitte verdien for de genererte vibrasjonene kan også brukes til en foreløpig vurdering av eksponeringen.

⚠ ADVARSEL: De genererte vibrasjonene ved faktisk bruk av elektroverktøyet kan avvike fra den angitte vibrasjonsverdien, avhengig av hvordan verktøyet brukes.

⚠ ADVARSEL: Sørg for å identifisere vernetiltak for å beskytte operatøren, som er basert på et estimat av eksponeringen under de faktiske bruksforholdene (idet det tas hensyn til alle deler av driftssyklusen, dvs. hvor lenge verktøyet er slått av, hvor lenge det går på tomgang og hvor lenge startbryteren faktisk holdes trykket).

EFs samsvarserklæring

Gjelder kun for land i Europa

EFs samsvarserklæring er lagt til som vedlegg A i denne bruksanvisningen.

SIKKERHETSADVARSEL

Sikkerhetsadvarsel for trådløs støvsuger

⚠ ADVARSEL: VIKTIG. LES NØYE alle sikkerhetsadvarsel og instruksjoner FØR BRUK. Hvis du ikke følger alle advarslene og instruksjonene som er oppført nedenfor, kan det føre til elektriske støt, brann og/eller alvorlige helseskader.

1. Støvsugeren skal kun benyttes av personer som har fått tilstrekkelig opplæring i hvordan den skal brukes.
2. Ikke bruk støvsugeren uten filter. Hvis filteret er skadet, må det skiftes ut umiddelbart.
3. Ikke bruk støvsugeren på brennbart materiale, fyrverkeri, tente sigaretter, varm aske, varmt metallspen eller skarpe materialer som f.eks. barberblader, nåler, knust glass eller lignende.
4. **ALDRI BRUK STØVSUGEREN I NÆRHETEN AV BENSIN, GASS, MALING, LIM ELLER ANDRE HØYEKSPLOSIVE STOFFER.** Bryteren slår gnister når den slås PÅ og AV. Det samme gjør kommutatormotoren når den er i bruk. Dette kan forårsake farlig eksplosjon.
5. **Bruk aldri støvsugeren på giftige, kreftfremkallende, brennbare eller andre farlige materialer som f.eks. asbest, arsen, barium, beryllium, bly, skadedyrsmidler eller andre helseskadelige stoffer.**
6. **Bruk aldri støvsugeren utendørs i regnvær.**
7. **Ikke bruk støvsugeren nær varmekilder (for eksempel ovner).**
8. **Ikke blokker ventilasjonsåpningene.** Disse åpningene er der for å kjøle motoren. Hvis ventilasjonsåpningene tilstoppes, vil motoren bli overopphetet.
9. **Pass alltid på at du holder balansen og har godt fotfeste.**
10. **Ikke brett, rykk i eller trakk på slangen.**
11. **Slå av støvsugeren umiddelbart hvis den oppfører seg unormalt (f.eks. hvis effekten er svak).**
12. **KOBLE FRA BATTERIENE.** Støvsugeren skal være frakoblet når den ikke er i bruk, før utføring av service-/reparasjonsarbeid og ved bytte av tilbehør.
13. **For å holde støvsugeren i tipp topp stand er det viktig at du rengjør og vedlikeholder den etter hver bruk.**
14. **VÆR NØYE MED VEDLIKEHOLDET.** Rengjør støvsugeren for å holde den i sikker og god stand. Følg instruksjonene for bytte av tilbehør. Hold håndtakene tørre, rene og fri for olje og smørefett.

15. **KONTROLLER SKADDE DELER.** Før videre bruk av støvsugeren må du foreta en grundig sjekk av ev. skadde deler, som f.eks. vern eller lignende, for å fastslå om de vil fungere som de skal. Kontroller at bevegelige deler beveger seg riktig i forhold til hverandre, at bevegelige deler kan bevege seg fritt, om noen deler er brukket, om monteringen er som den skal, eller om andre forhold kan påvirke hvordan støvsugeren vil fungere. Vern eller andre skadede deler må repareres eller skiftes ut hos et autorisert servicesenter, med mindre noe annet er angitt i denne bruksanvisningen. Sørg for at defekte brytere skiftes ut hos et autorisert servicesenter. Ikke bruk støvsugeren hvis AV/PÅ-bryteren er defekt.
16. **RESERVEDELER.** Ved utføring av vedlikeholdsarbeid, skal det kun brukes identiske reservedeler.
17. **OPPBEVARING.** Støvsugeren oppbevares innendørs, når den ikke er i bruk.
18. **Vær forsiktig når du håndterer støvsugeren.** Hardhendt og uforsiktig håndtering kan forårsake skader på støvsugeren.
19. **Ikke bruk bensin, tynningsmidler eller kjemiske rengjøringsmidler for å rengjøre støvsugeren innvendig eller utvendig.** Dette kan forårsake sprekker og misfarging.
20. **Ikke bruk støvsugeren i områder med brennbart støv, eller i lukkede rom hvor oljebasert maling, malingstynner, bensin, møllmidler eller lignende avgir brennbar, eksplosiv eller giftig damp.**
21. **Ikke bruk støvsugeren hvis du er under påvirkning av alkohol eller narkotiske stoffer.**
22. **Alltid bruk vernebriller eller briller med sideskytelse.**
23. **Bruk støvmaske hvis det er mye støv der du jobber.**
24. **Denne maskinen skal ikke brukes av personer med reduserte fysiske, sensoriske eller mentale evner, eller personer som mangler erfaring og kunnskap.**
25. **Små barn må være under oppsyn for å sikre at de ikke leker med støvsugeren.**
26. **Håndter aldri batteriene og støvsugeren mens du er våt på hendene.**
27. **Vær svært forsiktig når du bruker støvsugeren i trapper.**
28. **Ikke bruk støvsugeren som en krakk eller arbeidsbenk. Den kan falle ned, noe som kan føre til personskade.**

Bruk og vedlikehold av batteridrevne maskiner

1. **Batteriet må kun lades opp igjen med en lader spesifisert av produsenten.** En lader som passer til én batteritype, kan være brannfarlig når den brukes med en annen batteritype.
2. **Bruk elektroverktøy kun med spesifikt angitte batterier.** Hvis det brukes et hvilket som helst annet batteri, kan dette utgjøre en fare for helseskader og brann.
3. **Når batteriet ikke er i bruk, må du holde verktøyet unna metallgjenstander som f.eks. binders, mynter, nøkler, spiker, skruer og andre små metallgjenstander som kan skape forbindelse mellom de to polene.** Hvis batteripolene kortsluttes, kan du få brannskader, eller det kan begynne å brenne.

4. Hvis batteriet utsettes for hardhendt bruk, kan det lekkе væske fra batteriet. Unngå kontakt med væsken. Hvis du kommer i kontakt med batterivæsken, må du skylle med vann. Hvis du får batterivæske i øynene, må du i tillegg oppsøke lege. Væske som kommer ut av batteriet, kan forårsake irritasjon eller forbrenninger.
5. Ikke bruk et batteri eller verktøy som er skadet eller endret på. Batterier som er skadet eller endret på kan oppføre seg upålitelig og medføre brann, eksplosjon eller fare for personskader.
6. Et batteri eller verktøy må ikke utsettes for brann eller for høy temperatur. Brann eller en temperatur over 130 °C kan forårsake eksplosjon.
7. Følg alle ladeinstruksjoner, og ikke lad batteriet eller verktøyet utenfor temperaturområdet som er angitt i instruksjonene. Feil lading eller ved temperaturer utenfor det angitte området, kan skadet batteriet og øke faren for brann.
9. Ikke bruk batterier som er skadet.
10. Lithium-ion-batteriene som medfølger er gjenstand for krav om spesialavfall. For kommersiell transport, f.eks av tredjeparter eller speditorer, må spesielle krav om pakking og merking følges. Før varen blir sendt, må du forhøre deg med en ekspert på farlig materiale. Ta også hensyn til muligheten for mer detaljerte nasjonale bestemmelser. Bruk teip eller maskeringsteip for å skjule åpne kontakter og pakk inn batteriet på en slik måte at den ikke kan bevege seg rundt i emballasjen.
11. Følg lokale bestemmelser for avhengig av batterier.
12. Bruk batteriene kun med produkter spesifisert av Makita. Montere batteriene i produkter som ikke er konforme kan føre til brann, overheting eller elektrolyttlekkasje.

Service

1. La en kvalifisert reparatør utføre service på det elektriske verktøyet ditt, og se til at vedkommende kun bruker originale reservedeler. Dette vil opprettholde sikkerheten til det elektriske verktøyet.
2. Følg instruksjonene for smøring og skifting av tilbehør.
3. Hold håndtakene tørre, rene og fri for olje og smørefett.

Viktige sikkerhetsanvisninger for batteriinnsetts

1. Før du begynner å bruke batteriet, må du lese alle anvisninger og forsiktighetsregler på (1) batteriladeren, (2) batteriet og (3) det produktet batteriet skal brukes i.
2. Ikke ta fra hverandre batteriet.
3. Hvis driftstiden er blitt vesentlig kortere, må du omgående slutte å bruke maskinen. Hvis ikke kan resultatet bli overoppheting, mulige forbrenninger eller til og med en eksplosjon.
4. Hvis du får elektrolytt i øynene, må du skylle dem med store mengder rennende vann og oppsøke lege med én gang. Denne typen uhell kan føre til varig blindhet.
5. Ikke kortslett batteriet:
 - (1) De kan være ekstremt varme og du kan brenne deg.
 - (2) Ikke lagre batteriet i samme beholder som andre metallgjenstander, som for eksempel spiker, mynter osv.
 - (3) Ikke la batteriet komme i kontakt med vann eller regn.
 En kortslutning av batteriet kan føre til et kraftig strømstøt, overoppvarming, mulige forbrenninger og til og med til at batteriet går i stykker.
6. Ikke lagre maskinen og batteriet på steder hvor temperaturen kan komme opp i eller overskride 50 °C.
7. Ikke sett fyr på batteriet, ikke engang om det er sterkt skadet eller helt utslitt. Batteriet kan eksplodere hvis det begynner å brenne.
8. Vær forsiktig så du ikke mister batteriet eller utsetter det for slag.

TA VARE PÅ DISSE INSTRUKSENE.

⚠FORSIKTIG: Bruk kun originale Makita-batterier. Bruk av batterier som har endret seg, eller som ikke er originale Makita-batterier, kan føre til at batteriet sprekker og forårsaker brann, personskader og andre skader. Det vil også ugyldiggjøre garantien for Makita-verktøyet og -laderen.

Tips for å opprettholde maksimal batterilevetid

1. Lad batteriinnsettsen før den er helt utladet. Stopp alltid driften av verktøyet og lad batteriinnsettsen når du merker at effekten reduseres.
2. Lad aldri en batteriinnsettsen som er fulladet. Overopplading forkorter batteriets levetid.
3. Lad batteriet i romtemperatur ved 10 °C - 40 °C. Et varmt batteri må kjøles ned før lading.
4. Lad batteriet hvis det ikke har vært brukt på en lang stund (over seks måneder).

Viktige sikkerhetsanvisninger for trådløs enhet

1. Du må ikke demontere eller tukle med den trådløse enheten.
2. Hold den trådløse enheten unna små barn. Hvis enheten ved et uhell svelges, skal lege kontaktes umiddelbart.
3. Den trådløse enheten skal kun brukes med Makita-verktøy.
4. Ikke utsett den trådløse enheten for regn eller fuktighet.
5. Ikke bruk den trådløse enheten på steder den temperaturen overskrider 50 °C.
6. Ikke bruk den trådløse enheten på steder der medisinsk utstyr, som pacemakere, er i nærheten.
7. Ikke bruk den trådløse enheten på steder der automatiserte enheter er i nærheten. Hvis automatiserte enheter tas i bruk, kan det oppstå en funksjonssvikt eller feil.

8. Ikke bruk den trådløse enheten på steder med høye temperaturer eller der det kan genereres statisk elektrisitet eller elektrisk støy.
9. Den trådløse enheten kan skape elektromagnetiske felt (EMF), men de er ikke skadelige for brukeren.
10. Den trådløse enheten er presisjonsinstrument. Vær forsiktig så du ikke mister eller utsetter den trådløse enheten for slag.
11. Unngå å berøre den trådløse enhetens tilkoblingspunkt med ubeskyttede hender eller metallmaterialer.
12. Du må alltid ta batteriet ut av produktet når du skal installere den trådløse enheten.
13. Når du skal åpne sporets lokk, må du unngå steder der støv og vann kan trenge inn i sporet. Du må alltid sørge for at sporets innløp er rent.
14. Sett alltid den trådløse enheten inn i riktig retning.
15. Ikke trykk for hardt på trådløse aktiveringsknappen på den trådløse enheten, og trykk heller ikke på knappen med en gjenstand med skarp kant.
16. Du må alltid lukke sporets lokk under bruk.
17. Ikke fjern den trådløse enheten fra sporet mens verktøyet forsynes med strøm. Det kan føre til en funksjonsfeil i den trådløse enheten.
18. Ikke fjern klebemerket på den trådløse enheten.
19. Ikke sett klebemerker på den trådløse enheten.
20. Ikke etterlat den trådløse enheten på et sted der det kan genereres statisk elektrisitet eller elektrisk støy.
21. Ikke etterlat den trådløse enheten på et sted der den kan utsettes for mye varme, som i en bil som er parkert i solen.
22. Ikke etterlat den trådløse enheten på et sted med mye støv eller pulver, eller på et sted der det kan genereres korroderende gass.
23. En plutselig temperaturendring kan få den trådløse enheten til å dugge. Ikke bruk den trådløse enheten før duggen har tørket helt bort.
24. Når du rengjør den trådløse enheten, tørker du forsiktig av den med en tørr, myk klut. Ikke bruk bensin, tynner, ledende fett eller lignende.
25. Når den trådløse enheten skal lagres, oppbevares den i esken som følger med eller en beholder som ikke er statisk.
26. Ikke sett andre enheter med Makitas trådløse enhet inn i sporet på verktøyet.
27. Ikke bruk verktøyet hvis sporets lokk er skadet. Vann, støv om smuss som trenger inn i sporet kan føre til funksjonsfeil.
28. Ikke dra i og/eller vri sporets lokk mer enn nødvendig. Sett lokket tilbake på plass hvis det løsner fra verktøyet.
29. Erstatt sporets lokk hvis det går tapt eller blir skadet.

TA VARE PÅ DISSE INSTRUKSENE.

FUNKSJONSBEKRIVELSE

⚠FORSIKTIG: Forviss deg alltid om at maskinen er slått av og batteriet tatt ut før du justerer maskinen eller kontrollerer dens mekaniske funksjoner.

Sette inn eller ta ut batteri

⚠FORSIKTIG: Slå alltid av verktøyet før du setter inn eller fjerner batteriet.

⚠FORSIKTIG: Hold verktøyet og batteripatronen i et fast grep når du monterer eller fjerner batteripatronen. Hvis du ikke holder verktøyet og batteripatronen godt fast, kan du miste grepet, og dette kan føre til skader på verktøyet og batteripatronen samt personskader.

► Fig.1: 1. Rød indikator 2. Knapp 3. Batteriinnstas

For å ta ut batteriet må du skyve på knappen foran på batteriet og trekke det ut.

Når du skal sette inn batteriet, må du plassere tungen på batteriet på linje med sporet i huset og skyve batteriet på plass. Skyv det helt inn til det går i inngrep med et lite klikk. Hvis du kan se den røde anviseren på oversiden av knappen, er det ikke fullstendig låst.

⚠FORSIKTIG: Batteriet må alltid settes helt inn, så langt at den røde anviseren ikke lenger er synlig. Hvis dette ikke gjøres, kan batteriet komme til å falle ut av maskinen og skade deg eller andre som oppholder seg i nærheten.

⚠FORSIKTIG: Ikke bruk makt når du setter i batteriet. Hvis batteriet ikke glir lett inn, er det fordi det ikke settes inn på riktig måte.

Batterivernsystem for verktøy/batteri

Verktøyet er utstyrt med et batterivernsystem for verktøy/batteri. Dette systemet slår automatisk av strømmen til motoren for å forlenge verktøyets og batteriets levetid. Verktøyet stopper automatisk under drift hvis verktøyet eller batteriet utsettes for en av følgende tilstander. Indikatorene lyser i noen tilfeller.

Overlastsikring

Når verktøyet brukes på en måte som gjør at det bruker unormalt mye strøm, vil verktøyet stoppe, helt automatisk og uten forvarsel. I dette tilfellet må du slå av verktøyet og avslutte bruken som forårsaket at verktøyet ble overbelastet. Slå deretter verktøyet på for å starte det igjen.

Overopphetingsvern

Når verktøyet er overopphetet, stopper verktøyet automatisk. La verktøyet kjøle seg ned før du slår på verktøyet igjen.

Overutladingsvern

Når det blir lite batteri igjen, stopper verktøyet automatisk. Hvis produktet ikke går selv om bryterne aktiveres, må du ta batteriene ut av verktøyet og lade batteriene.

Indikere gjenværende batterikapasitet

Kun for batterier med indikatoren

► **Fig.2:** 1. Indikatorlamper 2. Kontrollknapp

Trykk på sjekk-knappen på batteriet for vise gjenværende batterikapasitet. Indikatorlampene lyser i et par sekunder.

| Indikatorlamper | | | Gjenværende batterinivå |
|-----------------|----|---------|---------------------------|
| Tent | Av | Blinker | |
| ■ | □ | ▬ | 75 % til 100 % |
| ■ | ■ | ■ | |
| ■ | ■ | □ | 50 % til 75 % |
| ■ | ■ | □ | 25 % til 50 % |
| ■ | □ | □ | 0 % til 25 % |
| ▬ | □ | □ | Lad batteriet. |
| ■ | ■ | □ | Batteriet kan ha en feil. |
| □ | □ | ■ | |

MERK: Det angitte nivået kan avvike noe fra den faktiske kapasiteten alt etter bruksforholdene og den omgivende temperaturen.

Stillingen til bryterboksen

Bryterboksen kan festes på begge sider av underbåndet. Ordne ledningen slik at bryterboksen kommer på ønsket side. For å hindre skade på ledningen må du trekke den gjennom kroken, som vist.

► **Fig.3:** 1. Krok 2. Ledning

Justeringsbelter

Du kan justere hvor stramme skulderbeltene og over- og underbeltene skal være. Stikk først armene gjennom skulderstroppene og så fester du det nedre og øvre beltet. For å feste må du dra i enden av reimen, som vist. For å løsne må du trekke opp spennen.

Underbånd

► **Fig.4:** 1. Stropp 2. Festemekanisme

Skulderbelter

► **Fig.5:** 1. Stropp 2. Festemekanisme

Overbånd

► **Fig.6:** 1. Stropp 2. Festemekanisme

Bærekrok

Hold alltid i bærekroken når du bruker støvsugeren.

► **Fig.7:** 1. Bærekrok



Ventebryter

Ventebryteren er bryteren som skruer på/av den trådløse aktiveringsfunksjon. Støvsugeren er i ventestatus uansett bryterposisjon og den går når -knappen trykkes inn.

► **Fig.8:** 1. Ventebryter

| Bryterposisjon | Status |
|----------------|---|
| AUTO | I (ON) Støvsugeren er i standby-tilstand og aktivering av den trådløse funksjonen til støvsugeren er tilgjengelig. |
| | O (OFF) Støvsugeren er i standby-tilstand, men aktivering av den trådløse funksjonen til støvsugeren er ikke tilgjengelig. |

Bryterfunksjon

For å starte støvsugingen, trykker du på -knappen én gang. Støvsugeren vil starte med den samme sugeeffekten som den hadde da du sist skrudde den av. Hvis du trykker på -knappen mens støvsugeren er i gang, veksler sugeeffekten mellom normal (1) og høy (2). For å slå av støvsugeren, må du trykke på -knappen.

► **Fig.9**

MERK: Hvis du vil bruke støvsugeren sammen med bryterfunksjonen til verktøyet som er koblet til støvsugeren (trådløs aktiveringsfunksjon), setter du standby-bryteren til "I (PÅ)".

MERK: Hvis du vil bruke den trådløse aktiveringsfunksjonen, må du fullføre registreringen først. Se i avsnittet "TRÅDLØS AKTIVERINGSFUNKSJON" for mer informasjon om dette.

MERK: Ved bruk av den trådløse aktiveringsfunksjonen, vil du ikke kunne stanse støvsugingen med -knappen.

Slangeklemme

Slangeklemmen kan brukes til å holde slangen eller for å løse munnstykket.

For å feste slangen til støvsugeren må du presse slangeklemmen gjennom åpningen på støvsugeren. Du kan feste slangeklemmen på begge sider.

► **Fig.10:** 1. Slangeklemme 2. Åpning 3. Slange

MONTERING

⚠FORSIKTIG: Forviss deg alltid om at maskinen er slått av og batteriet tatt ut før du utfører noe arbeid på maskinen.

Sette sammen slangen

Sett slangeklappen på støvsugeren, og skru den med klokken.

► **Fig.11:** 1. Slangeklappen 2. Støvsuger kroppen

Koble til utstyret

Hvis det bøyde munnstykket er festet til slangen, løsne hylsen på det bøyde røret og ta det av.

► **Fig.12:** 1. Slange 2. Bøyd rør 3. Hylse

1. Sett frontmansjetten på slangen for støvavsug. Når du setter på frontmansjetten må du kontrollere at den er godt skrudd på.

2. Koble frontmansjetten på verktøyets støvavsug.
► **Fig.13:** 1. Fronthylse 2. Avsug 3. Slange

Frontmansjetten kobles fra ved å dreie den mot urviseren mens du holder i slangen.

MERK: Bruk alltid en egnet frontmansjett. Når du bruker frontmansjett 24, setter du den inn i frontmansjett 22 som er koblet til slangen.

► **Fig.14:** 1. Frontmansjett 22 2. Frontmansjett 24

Ved bruk til rengjøring

Hvis du vil bruke dette produktet til rengjøring, følger du fremgangsmåten nedenfor.

OBS: Hvis frontmansjetten er festet til slangen, ta den av først.

MERK: Det bøyde røret, forlengelsesrøret og munnstykker leveres som ekstra tilbehør i noen land.

MERK: Det er to typer bøyde rør, ett for den glidende typen forlengelsesrør og ett for forlengelsesrør av ringtypen. Hvis du forbereder det bøyde røret, velg det som passer til forlengelsesrøret av typen du skal bruke.

1. Fest hylsen til det bøyde røret på slangen.

► **Fig.15:** 1. Slange 2. Bøyd rør 3. Hylse

Når du skal ta av det bøyde røret, løsner du hylsen til det bøyde røret fra slangen.

2. Dreie og sett inn munnstykket i forlengelsesrøret.

► **Fig.16:** 1. Forlengelsesrør 2. Løst munnstykke 3. T-formet munnstykke 4. T-formet munnstykke (tynt)

MERK: Ved å dreie munnstykket mens du setter det på, kan munnstykket festes sikkert på forlengelsesrøret.

3. Følg fremgangsmåten nedenfor, avhengig av typen forlengelsesrør:

MERK: Den glidende typen forlengelsesrør og forlengelsesrøret av ringtypen er ikke gjensidig kompatible. Hvis du ønsker å skifte den glidende forlengelsesrør-typen med ringtypen, eller omvendt, må det bøyde røret også skiftes.

MERK: Det løse munnstykket kan festes direkte på det bøyde røret.

For forlengelsesrør av glidertypen

Ta på deg støvsugerhuset og sett så inn forlengelsesrøret inn i det bøyde røret til det klikker. For å koble fra, trekk ut forlengelsesrøret ved å trykke på knappen.

► **Fig.17:** 1. Bøyd rør 2. Knapp 3. Forlengelsesrør av glidertypen 4. Løst munnstykke

Du kan justere lengden på staven.

Du justerer teleskoplengden ved å trykke på glideknappen. Lengden låses når du frigir glideknappen.

► **Fig.18:** 1. Glideknapp

For forlengelsesrør av glidertypen

Ta på deg støvsugerhuset og dreie og sett forlengelsesrøret inn i det bøyde røret. Hvis du vil koble fra, vrir og trekker ut.

► **Fig.19:** 1. Bøyd rør 2. Forlengelsesrør av ringtypen 3. Løst munnstykke

Du kan justere lengden på staven.

Løsne ringen på staven for å justere lengden. Fest ringen når du har oppnådd ønsket lengde.

► **Fig.20:** 1. Ring

Slangekrok

Når du stopper støvsugingen, kan du bruke kroken på det bøyde røret for å henge stangen på det nedre beltet.

► **Fig.21**

Å sette på filterpose / støvpose

Valgfritt tilbehør

⚠FORSIKTIG: Ikke bruk filterposen dersom den er skadet. Bruk alltid støvsugeren med filterposen riktig installert. Ellers kan støv og partikler pumpes ut av støvsugeren, og brukeren kan utvikle luftveissykdommer.

OBS: Når filterposen er full, må den byttes ut. Når støvposen er full, må den byttes ut. Ved fortsatt bruk av full filterpose/støvpose vil sugeeffekten reduseres.

1. Lås opp låsen ved å løfte undersiden. Skyv det riflete området for å løfte låsen på forsiden. Dra i låsen for å åpne lokket.

► **Fig.22:** 1. Krok 2. Lokk

2. Sett inn filterposen i sprekk på oversiden av rommet, som vist.

► **Fig.23:** 1. Sprekk 2. Filterpose

Når du bruker støvposen, setter du kanten av støvposen inn i sporet.

► **Fig.24:** 1. Sprekk 2. Kant 3. Støvpose

3. Juster hullet i filterposen med slangeklaspens og press pappdelen til enden. Forsikre deg om at gummiringen å filterposen dekker kanten på slangeklaspens.

► **Fig.25:** 1. Gummiringen på filterposen 2. Kanten på slangeklaspens 3. Pappdelen av filterposen 4. Slangeklaspens

BRUK

⚠ ADVARSEL: Operatører må få tilstrekkelig opplæring i bruk av støvsugeren.

⚠ ADVARSEL: Støvsugeren er ikke egnet for oppsuging av farlig støv.

⚠ FORSIKTIG: Støvsugeren er bare for tørr bruk.



⚠ FORSIKTIG: Støvsugeren skal bare brukes innendørs.

⚠ FORSIKTIG: Batteriet må alltid settes helt inn, til det låses på plass. Hvis du kan se den røde anviseren på oversiden av knappen, er det ikke fullstendig låst. Sett batteriet helt inn, så langt at den røde anviseren ikke lenger er synlig. Hvis dette ikke gjøres, kan batteriet falle ut av maskinen og skade deg eller andre som oppholder seg i nærheten.

⚠ FORSIKTIG: Vær oppmerksom når du har støvsugeren på ryggen under bruk. Du kan miste balansen hvis støvsugeren dunker borti en vegg eller hvis slangen hekter seg opp i noen forhindringer.

1. Ta på deg støvsugerhuset og fest øvre og nedre belter. Stram om nødvendig.

► Fig.26

2. Trykk på -knappen for å starte støvsugingen. For å skifte sugeeffekten, trykker du på -knappen mens støvsugeren er i gang. Sugeeffekten veksler mellom normal (1) og høyere (2) sugeeffekt. Trykk på -knappen for å slå av støvsugeren.

► Fig.27

Mens du støvsuger, kan du hekte bryterboksen på det nederste beltet eller i D-ringen.

► Fig.28

3. Tøm filterposen når den er full. Åpne lokket og ta ut filterposen. Dra i remsen på siden av åpningen for å stenge filterposen og kast så hele filterposen.

► Fig.29: 1. Remse

Når du bruker en støvpose, tar du ut støvposen og fjerner støvet ved å åpne smekklåsen.

► Fig.30: 1. Smekklåsen

OBS: Sjekk regelmessig om filterposen er full. Ved fortsatt bruk av full filterpose vil sugeeffekten reduseres.

OBS: Ikke bruk filterposen mer enn én gang. Filterposen er laget for engangsbruk. Stadig bruk av en filterpose kan forårsake at filteret blir tett og medføre at støvsugeren blir skadet. Dersom du ønsker å bruke posen flere ganger, må du bruke en støvpose.

TRÅDLØSAKTIVERINGSFUNKSJON

Hva du kan gjøre med trådløsaktiveringsfunksjonen

Trådløsaktiveringsfunksjonen muliggjør ren og behagelig bruk. Hvis du kobler et støttet verktøy til støvsugeren, kan du bruke støvsugeren automatisk sammen med verktøyets bryterfunksjon.

► Fig.31

OBS: Les brukerveiledningen når du skal bruke støvsugeren med trådløsaktiveringsfunksjonen.

OBS: Du må ikke demontere eller tukle med den trådløse enheten.

OBS: For å forhindre at det kommer støv inn i sporet på den trådløse enheten må du alltid lukke lokket godt ved bruk og oppbevaring.

OBS: Ikke ta ut den trådløse enheten mens verktøyet er koblet til strøm. Det kan føre til en funksjonsfeil i den trådløse enheten.

OBS: Ikke trykk for hardt på trådløsaktiveringsknappen, og trykk heller ikke på knappen med en gjenstand med skarp kant.

MERK: Trådløsaaktivering krever Makita-verktøy som er utstyrt med den trådløse enheten.

MERK: Før du bruker trådløsaaktiveringsfunksjonen for første gang på et verktøy, må verktøyet registreres. Når registreringen av verktøyet er fullført, trenger du ikke å registrere verktøyet på nytt med mindre du fjerner registreringer.

MERK: Før registrering må du kontrollere at den trådløse enheten er satt riktig inn.

MERK: Én trådløs enhet kan registrere opptil 10 koblinger til andre trådløse enheter. Hvis flere enn 10 andre trådløse enheter er registrert til én trådløs enhet, vil det først registrerte verktøyet bli fjernet automatisk.

MERK: Trådløsaaktiveringsknappens plassering varierer avhengig av verktøyet.

MERK: Du kan også starte støvsugeren ved å trykke på -knappen mens standby-bryteren står på "I (PÅ)".

-knappen vil imidlertid ikke aktiveres når den trådløse aktiveringsfunksjonen er i bruk.

Installere den trådløse enheten

⚠FORSIKTIG: Plasser støvsugeren på et flatt og stabilt underlag når du skal installere den trådløse enheten.

OBS: Fjern støv og smuss på støvsugeren før du installerer den trådløse enheten. Støv eller smuss kan føre til funksjonsfeil hvis det trenger inn i den trådløse enhetens spor.

OBS: For å unngå funksjonsfeil som følge av statisk elektrisitet, berører du et statisk utladningsmateriale, som en metalldele, før du tar opp den trådløse enheten.

OBS: Når du installerer den trådløse enheten, må du passe på at den trådløse enheten settes inn i riktig rettet og at lokket lukkes helt igjen.

1. Åpne logget på støvsugeren som vist i figuren.
▶ **Fig.32:** 1. Lokk
2. Sett den trådløse enheten inn i sporet, og lukk lokket.

Når du setter inn den trådløse enheten, innretter du fremspringene med de utsparte delene på sporet.

- ▶ **Fig.33:** 1. Trådløs enhet 2. Fremspring 3. Lokk
4. Utspart del

Når du fjerner den trådløse enheten, må du åpne lokket sakte. Krokene på baksiden av lokket vil løfte den trådløse enheten når du drar i lokket.

- ▶ **Fig.34:** 1. Trådløs enhet 2. Krok 3. Lokk

Etter at du har fjernet den trådløse enheten, oppbevares den i esken som følger med eller en beholder som ikke er statisk.

OBS: Du må alltid bruke krokene på baksiden av lokket når du fjerner den trådløse enheten. Hvis krokene ikke hefter seg fast i den trådløse enheten, lukker du lokket helt og åpner det sakte på nytt.

Verktøyregistrering for støvsugeren

MERK: Et Makita-verktøy som støtter trådløse aktiveringsfunksjonen er nødvendig for verktøyregistrering.

MERK: Fullfør installasjonen av den trådløse enheten i verktøyet før du starter verktøyregistreringen.

MERK: Du må ikke dra i startbryteren på verktøyet eller slå på strømbryteren på støvsugeren mens verktøyet registreres.

MERK: Les i tillegg brukerveiledningen for verktøyet.

Hvis du ønsker å aktivere støvsugeren sammen med verktøyet bryterfunksjon, må du fullføre verktøyregistreringen på forhånd.

1. Installer den trådløse enheten i henholdsvis støvsugeren og verktøyet.
2. Sett batteriene i støvsugeren og verktøyet.
3. Still standby-bryteren til støvsugeren på "I (PÅ)".
▶ **Fig.35:** 1. Ventebryter
4. Trykk på trådløse aktiveringsknappen på støvsugeren i 3 sekunder til trådløse aktiveringslampen blinker grønt. Deretter trykker du på trådløse aktiveringsknappen på verktøyet på samme måte.
▶ **Fig.36:** 1. Trådløse aktiveringsknapp
2. Trådløse aktiveringslampe

Hvis koblingen av støvsugeren og verktøyet lykkes, vil trådløse aktiveringslampene lyse grønt i 2 sekunder og begynne å blinke blått.

MERK: Trådløse aktiveringslampene slutter å blinke grønt når det har gått 20 sekunder. Trykk på trådløse aktiveringsfunksjonen på verktøyet mens trådløse aktiveringslampen på støvsugeren blinker. Hvis trådløse aktiveringslampen ikke blinker grønt, trykker du på trådløse aktiveringsknappen et kort øyeblikk og holder den inne igjen.

MERK: Når du utfører to eller flere verktøyregistreringer for støvsugeren, fullfører du verktøyregistreringen én etter én.

Starte trådløse aktiveringsfunksjonen

MERK: Fullfør verktøyregistreringen for støvsugeren for trådløse aktivering.

MERK: Støvsugeren må alltid plasseres slik at du kan se trådløse aktiveringslampens status.

MERK: Les i tillegg brukerveiledningen for verktøyet.

Etter at et verktøy er registrert til støvsugeren, vil støvsugeren automatisk svive sammen med verktøyet bryterfunksjon.

1. Installer den trådløse enheten i henholdsvis støvsugeren og verktøyet.
2. Sett batteriene i støvsugeren og verktøyet.
3. Koble støvsugerens slange til verktøyet.
▶ **Fig.37**

4. Still standby-bryteren til støvsugeren på "I (PÅ)". Trådløse aktiveringslampen vil blinke blått.

- ▶ **Fig.38:** 1. Ventebryter

5. Trykk et kort øyeblikk på trådløse aktiveringsknappen på verktøyet. Trådløse aktiveringslampen vil blinke blått.

- ▶ **Fig.39:** 1. Trådløse aktiveringsknapp
2. Trådløse aktiveringslampe

6. Dra i verktøyet startbryter. Kontroller om støvsugeren sviver mens du drar i startbryteren på verktøyet.

⚠FORSIKTIG: Du må alltid kontrollere at aktiveringsfunksjonen for trådløs bruk virker før du starter arbeid med et verktøy.

Hvis du vil stoppe den trådløse aktiveringen, trykker du på knappen for trådløse aktivering på verktøyet eller setter standby-bryteren på støvsugeren på "O (AV)".

MERK: Trådløse aktiveringslampen på verktøyet vil slutte å blinke blått når verktøyet ikke har blitt brukt på 2 timer. Trykk et kort øyeblikk på knappen for trådløse aktivering på verktøyet igjen.

MERK: Støvsugeren starter/stopper med en forsinkelse. Det er en tidsforsinkelse når støvsugeren oppdater at en bryter på verktøyet er trykket på.

MERK: Den trådløse enhetens overføringsavstand kan variere avhengig av sted og omgivelsesforhold.

MERK: Når to eller flere verktøy er registrert til én støvsuger, kan det hende at støvsugeren begynner å svive selv om du ikke drar i startbryteren, fordi en annen bruker trådløse aktiveringsfunksjonen.

Avbryte verktøyregistrering for støvsugeren

Gå frem på følgende måte når du skal avbryte verktøyregistrering for støvsugeren.

1. Installer den trådløse enheten i henholdsvis støvsugeren og verktøyet.
2. Sett batteriene i støvsugeren og verktøyet.
3. Still standby-bryteren til støvsugeren på "I (PÅ)".
► **Fig.40:** 1. Ventebryter
4. Trykk på trådløsskiveringsknappen på støvsugeren i 6 sekunder. Trådløsskiveringslampen blinker grønt og blir deretter rød. Deretter trykker du på trådløsskiveringsknappen på verktøyet på samme måte.
► **Fig.41:** 1. Trådløsskiveringsknapp
2. Trådløsskiveringslampe

Hvis avbrytingen er vellykket, vil trådløsskiveringslampene lyse rødt i 2 sekunder og begynne å blinke blått.

MERK: Trådløsskiveringslampene slutter å blinke rødt når det har gått 20 sekunder. Trykk på trådløsskiveringsfunksjonen på verktøyet mens trådløsskiveringslampen på støvsugeren blinker. Hvis trådløsskiveringslampen ikke blinker rødt, trykker du på trådløsskiveringsknappen et kort øyeblikk og holder den inne igjen.

Slette alle verktøyregistreringer

Du kan slette alle verktøyregistreringer fra støvsugeren på følgende måte.

- **Fig.42:** 1. Ventebryter 2. Trådløsskiveringsknapp
3. Trådløsskiveringslampe

1. Installer den trådløse enheten i støvsugeren.
2. Installer batteriene i støvsugeren.
3. Still standby-bryteren på "I (PÅ)".
4. Hold inne trådløsskiveringsknappen i omtrent 6 sekunder til trådløsskiveringslampen blinker rødt (omtrent to ganger i sekundet).
5. Når trådløsskiveringslampen begynner å blinke rødt, fjerner du fingeren fra trådløsskiveringsknappen. Deretter holder du inne trådløsskiveringsknappen igjen i omtrent 6 sekunder.
6. Når trådløsskiveringslampen begynner å blinke fort (omtrent 5 ganger i sekundet) i rødt, fjerner du fingeren fra trådløsskiveringsknappen. Når trådløsskiveringslampen lyser rødt og senere slår seg av, er alle verktøyregistreringer slettet.

MERK: Hvis trådløsskiveringslampen ikke blinker rødt, trykker du på trådløsskiveringsknappen et kort øyeblikk og prøver på nytt.

Beskrivelse av trådløsskiveringslampens status

- **Fig.43:** 1. Trådløsskiveringsknapp
2. Trådløsskiveringslampe

Trådløsskiveringslampen viser statusen til trådløsskiveringsfunksjonen. Du finner informasjon om lampestatusens betydning i tabellen nedenfor.

| Status | Trådløsskiveringslampe | | | Varighet (ca.) | Beskrivelse |
|------------------------------------|------------------------|---|---|---|--|
| | Farge |  På |  Blinker | | |
| Ventemodus | Blå |  | | Støvsuger: kontinuerlig Verktøy: 2 timer | Venting på verktøyregistrering eller aktivering av trådløs funksjon er tilgjengelig. Lampen på støvsugeren blinker når standby-bryteren er stilt på "I (PÅ)". Lampen på verktøyet blinker når du trykker på trådløsskiveringsknappen. Lampen på verktøyet vil slå seg av automatisk når verktøyet ikke har blitt brukt på 2 timer. |
| | |  | | Når verktøyet sviver. | Trådløsskivering av støvsugeren er tilgjengelig, og verktøyet sviver. |
| Verktøyregistrering | Grønn |  | | 20 sekunder | Klar for verktøyregistrering. Søker etter verktøyet som skal registreres. |
| | |  | | 2 sekunder | Verktøyregistreringen er fullført. Trådløsskiveringslampen vil begynne å blinke blått. |
| Avbryte/slette verktøyregistrering | Rød |  (sakte: 2 ganger/sek) | | 20 sekunder | Klar for å avbryte verktøyregistrering. Søker etter verktøyet som skal fjernes. |
| | |  (raskt: 5 ganger/sek) | | Når du trykker på trådløsskiveringsknappen. | Klar til å slette alle verktøyregistreringer. |
| | |  | | 2 sekunder | Verktøyregistreringen er avbrutt/slettet. Trådløsskiveringslampen vil begynne å blinke blått. |
| Andre | Rød |  | | 3 sekunder | Den trådløse enheten forsynes med strøm, og trådløsskiveringsfunksjonen starter opp. |
| | Av | - | | - | Standby-bryteren er ikke stilt inn på "I (PÅ)". |

Feilsøking for trådløstiveringsfunksjonen

Insipser utstyret selv før du bestiller reparasjon. Ikke prøv å demontere verktøyet hvis du finner et problem som ikke er forklart i brukerveiledningen. I stedet bør du ta kontakt med et av Makitas autoriserte servicesentre, som alltid bruker reservedeler fra Makita til reparasjoner.

| Unormal tilstand | Sannsynlig årsak (feil) | Løsning |
|--|--|--|
| Trådløstiveringslampen tennes/ blinker ikke. | Den trådløse enheten er ikke installert i støvsugeren og/eller verktøyet. Den trådløse enheten er feilinstallert i støvsugeren og/eller verktøyet. | Installer den trådløse enheten på riktig måte. |
| | Det trådløse enhetens tilkoblingspunkt og/eller spor er tilsmusset. | Tørk forsiktig bort støv og smuss på terminalen til den trådløse enhetens tilkoblingspunkt, og rengjør sporet til støvsugeren og/eller verktøyet. |
| | Du har ikke trykket på knappen for aktivering av trådløs bruk. | Trykk et kort øyeblikk på trådløstiveringsknappen på verktøyet. Kontroller at lampen for trådløstivering blinker blått. |
| | Ventebryteren på støvsugeren er ikke stilt inn på "I (PA)". | Still standby-bryteren til støvsugeren på "I (PA)". |
| | Ingen strømforsyning | Sørg for at verktøyet og støvsugeren har strømforsyning. |
| Kan ikke fullføre verktøyregistrering/ avbryte verktøyregistrering. | Den trådløse enheten er ikke installert i støvsugeren og/eller verktøyet. Den trådløse enheten er ikke installert korrekt i støvsugeren og/eller verktøyet. | Installer den trådløse enheten på riktig måte. |
| | Det trådløse enhetens tilkoblingspunkt og/eller spor er tilsmusset. | Tørk forsiktig bort støv og smuss på terminalen til den trådløse enhetens tilkoblingspunkt, og rengjør sporet til støvsugeren og/eller verktøyet. |
| | Ventebryteren på støvsugeren er ikke stilt inn på "I (PA)". | Still standby-bryteren til støvsugeren på "I (PA)". |
| | Ingen strømforsyning | Sørg for at verktøyet og støvsugeren har strømforsyning. |
| | Feil bruk | Trykk på trådløstiveringsknappen et kort øyeblikk, og utfør verktøyregistrering/-fjerning på nytt. |
| | Verktøyet og støvsugeren er for langt unna hverandre (utenfor overføringsområdet). | Sørg for at verktøyet og støvsugeren er nærmere hverandre. Maksimal overføringsavstand er ca. 10 m, men den kan variere avhengig av forholdene. |
| | Før du fullfører verktøyregistrering/fjerning; – dra i startbryteren på verktøyet eller – slå på startknappen på støvsugeren. | Trykk på trådløstiveringsknappen et kort øyeblikk, og utfør verktøyregistrering/-fjerning på nytt. |
| | Verktøyregistreringen for verktøyet eller støvsugeren er ikke fullført. | Følg fremgangsmåten for verktøyregistrering for verktøyet og støvsugeren samtidig. |
| | Radioforstyrrelse fra andre innretninger som genererer radiobølger med høy intensitet. | Hold verktøyet og støvsugeren borte fra innretninger som WiFi-enheter og mikrobølgeovner. |
| Støvsugeren svinger ikke sammen med verktøets bryterfunksjon. | Den trådløse enheten er ikke installert i støvsugeren og/eller verktøyet. Den trådløse enheten er feilinstallert i støvsugeren og/eller verktøyet. | Installer den trådløse enheten på riktig måte. |
| | Det trådløse enhetens tilkoblingspunkt og/eller spor er tilsmusset. | Tørk forsiktig bort støv og smuss på terminalen til den trådløse enhetens tilkoblingspunkt, og rengjør sporet til støvsugeren og/eller verktøyet. |
| | Du har ikke trykket på knappen for aktivering av trådløs bruk. | Trykk et kort øyeblikk på trådløstiveringsknappen på verktøyet. Kontroller at lampen for trådløstivering blinker blått. |
| | Ventebryteren på støvsugeren er ikke stilt inn på "I (PA)". | Still standby-bryteren til støvsugeren på "I (PA)". |
| | Mer enn 10 verktøy er registrert til støvsugeren. | Utfør verktøyregistreringen på nytt. Hvis mer enn 10 verktøy er registrert til støvsugeren, vil det først registrerte verktøyet bli fjernet automatisk. |
| | Støvsugeren slettet alle verktøyregistreringer. | Utfør verktøyregistreringen på nytt. |
| | Ingen strømforsyning | Sørg for at verktøyet og støvsugeren har strømforsyning. |
| | Verktøyet og støvsugeren er for langt unna hverandre (utenfor overføringsområdet). | Sørg for at verktøyet og støvsugeren er nærmere hverandre. Maksimal overføringsavstand er ca. 10 m, men den kan variere avhengig av forholdene. |
| | Radioforstyrrelse fra andre innretninger som genererer radiobølger med høy intensitet. | Hold verktøyet og støvsugeren borte fra innretninger som WiFi-enheter og mikrobølgeovner. |

| Unormal tilstand | Sannsynlig årsak (feil) | Løsning |
|---|--|--|
| Støvsugeren sviver når du ikke drar i startbryteren. | Andre brukere bruker støvsugerens trådløsaivering med verktøyene sine. | Utfør en av de følgende fremgangsmåtene; -sett standby-bryteren på støvsugeren til "O"-stilling eller; -slå av de andre verktøyenes trådløsaiveringsknapp eller -avbryt verktøyregistrering for de andre verktøyene. |
| Kan ikke slette alle verktøyregistreringer i støvsugeren. | Trykker på trådløsaiveringsknappen på verktøyet. | Trykk på trådløsaiveringsknappen på bryteren for å slette alle verktøyregistreringer. |
| | Ventebryteren på støvsugeren er ikke stilt inn på "I (PA)". | Still standby-bryteren til støvsugeren på "I (PA)". |
| | Du holder ikke trådløsaiveringsknappen inne på riktig måte. | Hold inne trådløsaiveringsknappen i mer enn 6 sekunder, og deretter slipper du den nå trådløsaiveringslampen blinker rødt. Hold inne trådløsaiveringsknappen i mer enn 6 sekunder igjen til trådløsaiveringslampen blinker raskt rødt, og deretter slipper du knappen. |

VEDLIKEHOLD

⚠FORSIKTIG: Forviss deg alltid om at maskinen er slått av og batteriet tatt ut før du foretar inspeksjon eller vedlikehold.

OBS: Aldri bruk gasolin, bensin, tynner alkohol eller lignende. Det kan føre til misfarging, deformering eller sprekkdannelse.

For å opprettholde produktets SIKKERHET og PÅLITELIGHET, må reparasjoner, vedlikehold og justeringer utføres av autoriserte Makita servicesentre eller fabrikkerservicesentre, og det må alltid brukes reservedeler fra Makita.

Rengjøre HEPA-filteret

⚠FORSIKTIG: Bruk ikke støvsugeren uten filter eller dersom filteret er skittent eller ødelagt. Støv og partikler kan pumpes ut av støvsugeren, og brukeren kan utvikle luftveissykdommer.

OBS: For å bevare optimal sugeeffekt og ren avgass må filteret rengjøres regelmessig. Hvis du ikke får god nok sugeeffekt etter å ha renset filteret, må du bytte det ut med et nytt.

OBS: For å hindre at filteret skades, må du ikke benytte deg av følgende til rengjøring av det:

- Luftstøvfjerner
- Høytrykksspyler
- Redskap laget av harde materialer som metallbørster

1. Åpne lokket og ta ut filterposen. Slipp opp kroken på filteret og ta den ut av støvsugeren.

► Fig.44

2. Bank støvet av filteret. Filteret kan vaskes med vann. Rens vekk støvet og partiklene fra filteret en gang hver måned / annenhver måned. Etterpå lar du filteret tørke helt på et skyggefullt og godt ventilert sted, for å unngå ubehagelig lukt eller funksjonsfeil.

3. For å sette inn filteret setter du siden uten klaff i holden og skyver filteret nedover til klaffen er sikret med rillen.

► Fig.45: 1. Holder 2. HEPA-filter 3. Rille 4. Klaff

Rengjøring av støvposen

Du må rengjøre støvposen regelmessig med vann og såpe. Vend støvposen med innsiden ut og fjern støv som har klistret seg fast. Vask lett for hånd og skyll godt med vann. Den må være helt tørr før du setter den tilbake i støvsugeren.

► Fig.46

OBS: En fuktig støvpåse gjør at sugeeffekten på støvsugeren svekkes, og også levetiden på motoren.

VALGFRITT TILBEHØR

⚠FORSIKTIG: Det anbefales at du bruker dette tilbehøret eller verktøyet sammen med den Makita-maskinen som er spesifisert i denne håndboken. Bruk av annet tilbehør eller verktøy kan forårsake personskader. Tilbehør og verktøy må kun brukes til det formålet det er beregnet på.

Ta kontakt med ditt lokale Makita-servicesenter hvis du trenger mer informasjon om dette tilbehøret.

- Slange (for støvavsugstypen)
- Slange (for støvsugertypen)
- Ekspansjonsstav
- Løst munnstykke
- T-formet munnstykke
- Setedyse
- Hjørnemunnstykke
- Hyllebørste
- Rund børste
- Filterpose
- Støvpose
- Frontmansjett
- HEPA-filter
- Trådløs enhet
- Makita originalbatteri og lader

MERK: Enkelte elementer i listen kan være inkludert som standardtilbehør i verktøypakken. Elementene kan variere fra land til land.

TEKNISET TIEDOT

| | | |
|---------------------------------------|--------------------------|-------|
| Malli: | DVC265 | |
| Kapasiteetti | Suodatinpussi | 2,0 L |
| | Pölypussi | 1,5 L |
| Suurin ilmatilavuus | 1,8 m ³ /min | |
| Imu | 110 hPa | |
| Mitat (P x L x K) (ilman valjaita) | 230 mm x 152 mm x 373 mm | |
| Nimellisjännite | DC 36 V | |
| Nettopaino | 3,9 – 4,5 kg | |

- Jatkuvasta tutkimus- ja kehitystyöstämme johtuen esitetyt tekniset tiedot saattavat muuttua ilman erillistä ilmoitusta.
- Tekniset ominaisuudet voivat vaihdella maittain.
- Paino sisältää akkupaketit, mutta ei varusteita. Kevyin ja painavin laite- ja akkupakettiyhdistelmän paino kuvataan taulukossa.

Käytettävä akkupaketti ja laturi

| | |
|-------------|---|
| Akkupaketti | BL1815N / BL1820 / BL1820B / BL1830 / BL1830B / BL1840 / BL1840B / BL1850 / BL1850B / BL1860B |
| Laturi | DC18RC / DC18RD / DC18RE / DC18SD / DC18SE / DC18SF |

- Tiettyjä yläpuolella kuvattuja akkuja ja latureita ei ehkä ole saatavana asuinalueestasi johtuen.

VAROITUS: Käytä vain edellä eriteltyjä akkupaketteja ja latureita. Muiden akkupakettien ja laturien käyttäminen voi aiheuttaa loukkaantumisen ja/tai tulipalon.

Symbolit

Laitteessa on käytetty seuraavia symboleja. Opettele niiden merkitys ennen käyttöä.



Lue käyttöohje.



Noudata erityistä varovaisuutta ja kiinnitä huomiota.



Ni-MH
Li-ion

Koskee vain EU-maita
Älä hävitä sähkölaitteita tai akkuja tavallisen kotitalousjätteen mukana! Sähkö- ja elektroniikkalaiteromua koskevan EU-direktiivin ja paristoja ja akkuja sekä käytettyjä paristoja ja akkuja koskevan direktiivin ja niiden maakoh-
taisten sovellusten mukaisesti käytetyt sähkö-
laitteet ja akkupaketti (-paketit) on toimitettava ongelmajätteen keräyspisteeseen ja ohjattava ympäristöystävälliseen kierrätykseen.

Käyttötarkoitus

Laitte on tarkoitettu kuivan pölyn imuroimiseen. Tämä työkalu sopii kaupalliseen käyttöön esimerkiksi hotelleissa, kouluissa, sairaaloissa, tehtaissa, myymälöissä, toimistoissa tai vuokraamoissa.

Melutaso

Tyyppillinen A-painotettu melutaso määräytyy standardin EN60335-2-69, EN60704-2-1 mukaan:

Äänenpainetaso (L_{pA}): 70 dB (A) tai vähemmän

Virhemarginaali (K): 2,5 dB (A)

Työskentelyn aikana melutaso voi ylittää 80 dB (A).

VAROITUS: Käytä kuulosuojaimia.

Tärinä

Kokonaistärinä (kolmen akselin vektorien summa) määräytyy standardin EN60335-2-69 mukaan:

Työtila: levyjen sahaaminen

Tärinäpäästö (a_h): 2,5 m/s² tai alhaisempi

Virhemarginaali (K): 1,5 m/s²

HUOMAA: Ilmoitettu tärinäpäästöarvo on mitattu standarditestausten mukaisesti, ja sen avulla voidaan vertailla työkaluja keskenään.

HUOMAA: Ilmoitettua tärinäpäästöarvoa voidaan käyttää myös altistumisen alustavaan arviointiin.

VAROITUS: Työkalun käytön aikana mitattu todellinen tärinäpäästöarvo voi poiketa ilmoitetusta tärinäpäästöarvosta työkalun käytötavan mukaan.

VAROITUS: Selvitä käyttäjän suojaamiseksi tarvittavat varoimet todellisissa käyttöolosuhteissa tapahtuvan arvioidun altistumisen mukaisesti (ottaen huomioon käyttäjän kokonaisuudessaan, myös jaksot, joiden aikana työkalu on sammutettuna tai käy tyhjäkäynnillä).

EY-vaatimustenmukaisuusvakuutus

Koskee vain Euroopan maita

EY-vaatimustenmukaisuusvakuutus on liitetty tähän käyttöoppaaseen.

TURVAVAROITUKSET

Akkukäyttöisen pölynimurin turvaohjeet

VAROITUS: LUE HUOLELLISESTI kaikki turvavaroitukset ja käyttöohjeet ENNEN KÄYTTÖÄ. Jos varoitusten ja ohjeiden noudattaminen laiminlyödään, seurauksena voi olla sähköisku, tulipalo ja/tai vakava vammautuminen.

1. Varmista, ennen käyttöä, että tämän pölynimurin käyttäjillä on riittävä käyttökoulutus.
2. Älä käytä imuria ilman suodatinta. Vaihda vaurioitunut suodatin välittömästi uuteen.
3. Älä imuroi palavia aineita, ilotulitteita, palavia savukkeita, kuumaa tuhkaa, kuumia metallilastuja tai teräviä esineitä, kuten partateriä, neuloja, lasinsirpaleita tms.
4. **ÄLÄ KOSKAAN KÄYTÄ IMURIA, JOS LÄHELLÄ ON BENSIINIÄ, KAASUA, MAALIA, LIIMAA TAI MUITA RÄJÄHDYSALTTEITA AINEITA.** Kytkimestä lähtee kipinä, kun se kytketään päälle tai pois päältä. Myös moottorin kommutaattori kipinöi käytön aikana. Seurauksena voi olla vaarallinen räjähdys.
5. Älä koskaan imuroi myrkyllisiä, karsinogeenisiä, syttyviä tai muuten haitallisia aineita, kuten asbestia, arsenikkia, bariumia, berylliumia, lyijyä, hyönteismyrkkyjä tai muita terveydelle vaarallisia aineita.
6. Älä koskaan käytä imuria ulkona sateella.
7. Älä käytä imuria lämmönlähteiden (uunin tms.) läheisyydessä.
8. Älä tuki jäähdytysaukkoja. Moottori jäähdytetään näiden aukkojen kautta. Jäähdytysaukot täytyy pitää avoimina, sillä muutoin moottori palaa rikki puutteellisen ilmanvaihdon takia.
9. Seiso tukevassa asennossa ja säilytä tasapainosi.
10. Älä taita tai kisko letkua äläkä astu sen päälle.
11. Pysäytä imuri heti, jos se ei toimi täydellä teholla tai toimii muuten epänormaalisti.
12. **IRROTA AKUT.** Kun imuri ei ole käytössä tai kun huollat imuria tai vaihdat sen lisävarusteita.
13. Puhdista ja huolla imuri aina heti käytön jälkeen, jotta se pysyy hyvässä käyttökunnossa.
14. **HUOLLA IMURIA SÄÄNNÖLLISESTI.** Pidä imuri puhtaana, jotta sen suorituskyky ja turvallisuus säilyvät. Noudata lisävarusteiden vaihtamista koskevia ohjeita. Pidä kahvat kuivina ja puhtaina öljystä ja rasvasta.
15. **TARKISTA, ONKO IMURISSA VAURIOITA.** Ennen kuin imurin käyttöä jatketaan, on syytä varmistaa, että suojuukset tai muut vaurioituneet osat toimivat tarkoituksensa mukaisella tavalla oikein. Varmista, että liikkuvat osat ovat oikeissa asennoissa ja pääsevät liikkumaan esteettä. Tarkasta myös osien eheys, kiinnitykset sekä muut toimitintaan mahdollisesti vaikuttavat seikat. Suojus tai muu vaurioitunut osa tulee viedä valtuutettuun huoltoliikkeeseen

korjattavaksi tai vaihdettavaksi, jollei tässä käyttöoppaassa muuta mainita. Vaihdata epäkuntoiset kytkimet valtuutetussa huoltoliikkeessä. Älä käytä imuria, jos sitä ei voi kytkeä päälle tai pois päältä virtakytkimellä.

16. **VARAOSAT.** Käytä huoltojen yhteydessä ainoastaan alkuperäisiä osia vastaavia varaosia.
17. **VARASTOI IMURI, KUN SITÄ EI KÄYTETÄ.** Säilytä imuria sisätiloissa, kun sitä ei käytetä.
18. Käsittele imuria varoen. Kovakourainen käsittely voi rikkoa vahvatekoisimurin imurin.
19. Älä käytä imurin ulko- tai sisäpintojen puhdistamiseen bensiiniä, ohenteita tai puhdistusaineita. Ne voivat aiheuttaa halkeamia tai värjäytymä.
20. Älä käytä imuria suljetuissa tiloissa, jossa säilytetään palavia, räjähtäviä tai myrkyllisiä höyryjä tuottavia aineita, kuten öljypohjaisia maaleja, maaliohenteita, bensiiniä ja tietytjää koinestoaineita tms. Vältä myös tiloja, joissa on tulenarkaa pölyä.
21. Älä käytä imuria, kun olet lääkkeiden tai alkoholin vaikutuksen alainen.
22. Käytä aina sivusuojilla varustettuja suojalaseja.
23. Irrota kone pistorasiasta ennen terän vaihtamista, huoltotoimia ja kun sitä ei käytetä.
24. Tämä laite ei ole tarkoitettu sellaisten henkilöiden, esimerkiksi lasten, käytettäväksi, joiden fyysiset, sensoriset tai henkiset kyvyt tai kokemuksen tai tiedon puute estävät heitä käyttämästä laitetta turvallisesti.
25. Lapsia tulee valvoa ja varmistaa, etteivät he pääse leikkimään imurilla.
26. Älä koskaan käsittele akkuja ja imuria märin käsin.
27. Ole erityisen varovainen portaita siivotessasi.
28. Älä käytä imuria istuimena tai työtasona. Laite voi pudota ja aiheuttaa vammoja.

Akkukäyttöisen työkalun käyttö ja hoito

1. Lataa akkua vain valmistajan määrittämällä laturilla. Tietyley akkupaketille sopiva laturi voi aiheuttaa tulipalovaaran, jos sitä käytetään muuntotyypisen akkupaketin yhteydessä.
2. Käytä sähkötyökaluja vain määritysten mukaisten akkujen kanssa. Muuntotyypisten akkujen käyttäminen voi aiheuttaa loukkaantumista tulipalovaaran.
3. Kun akku ei ole käytössä, säilytä se erillään metalliesineistä, kuten paperiliittimistä, kolikoista, avaimista, nautoista, ruuveista ja muista pienistä metalliesineistä, jotka voivat yhdistää akun navat. Akun napojen oikosulkeminen voi aiheuttaa palovamman tai tulipalon.
4. Akusta voi vuotaa nestettä, jos sitä käsitellään väärin. Vältä kosketusta. Jos nestettä pääsee iholle vahingossa, huuhtelee iho vedellä. Jos nestettä pääsee silmiin, hakeudu lääkärin hoitoon. Ulos purkautunut akkuneeste voi ärsyttää ihoa tai aiheuttaa palovammoja.
5. Älä käytä viallista tai muunneltua akkua tai työkalua. Vialliset tai muunnellut akut voivat toimia odottamattomasti aiheuttamalla tulipalo-, räjähdys- tai tapaturmavaaran.

- Älä altista akkua tai työkalua tulelle tai äärimmäisille lämpötiloille. Altistus tulelle tai yli 130 °C lämpötiloille voi aiheuttaa räjähdyksen.
- Noudata kaikkia latausohjeita, äläkä lataa akkua tai työkalua ohjeissa määritettyjen lämpötilarajojen ulkopuolella. Väärin tai ohjeissa määritettyjen lämpötilarajojen ulkopuolella suoritettu lataus voi aiheuttaa akkuvaurion ja kasvattaa tapaturmavaaraa.

Huolto

- Anna pätevän korjaajan huoltaa sähkötyökalsi käyttäen vain identtisiä varaosia. Näin varmistetaan, että sähkötyökalun turvallisuus säilyy.
- Noudata voitelu- ja lisävarusteiden vaihto-ohjeita.
- Pidä kahvat kuivina, puhtaina ja erossa öljyistä ja rasvasta.

Akkupakettia koskevia tärkeitä turvaohjeita

- Ennen akun käyttöönottoa tutustu kaikkiin laturissa (1), akussa (2) ja akkukäyttöisessä tuotteessa (3) oleviin varoitusteksteihin.
- Älä pura akkua.
- Jos akun toiminta-aika lyhenee merkittävästi, lopeta akun käyttö. Seurauksena voi olla ylikuumeneminen, palovammoja tai jopa räjähdys.
- Jos akkunestettä pääsee silmiin, huuhtele puhtaalla vedellä ja hakeudu välittömästi lääkärin hoitoon. Akkuneste voi aiheuttaa näön menetyksen.
- Älä oikosulje akkua.
 - Älä koske akun napoihin millään sähköä johtavalla materiaalilla.
 - Vältä akun oikosulkemista äläkä säilytä akkua yhdessä muiden metalliesineiden, kuten naulojen, kolikoiden ja niin edelleen kanssa.
 - Älä aseta akkua alttiiksi vedelle tai sateelle. Oikosulku voi aiheuttaa virtapiikin, ylikuumenemista, palovammoja tai laitteen rikkoutumisen.
- Älä säilytä työkalua ja akkua paikassa, jossa lämpötila voi nousta 50 °C:een tai sitäkin korkeammaksi.
- Älä hävitä akkua polttamalla, vaikka se olisi pahoin vaurioitunut tai täysin loppuun kulunut. Avotuli voi aiheuttaa akun räjähtämisen.
- Varo kolhimasta tai pudottamasta akkua.
- Älä käytä viallista akkua.
- Sisältyviä litium-ioni-akkua koskevat vaarallisten aineiden lainsäädännön vaatimukset. Esimerkiksi kolmansien osapuolten huolintaliikkeiden tulee kaupallisissa kuljetuksissa noudattaa pakkaamista ja merkintöjä koskevia erityisvaatimuksia. Lähetettävän tuotteen valmistelu edellyttää vaarallisten aineiden asiantuntijan neuvontaa. Huomioi myös mahdollisesti yksityiskohtaisemmat kansalliset määräykset

Akun avoimet liittimet tulee suojata teipillä tai suojuksella ja pakkaaminen tulee tehdä niin, ettei akku voi liikkua pakkauksessa.

- Hävitä akku paikallisten määräysten mukaisesti.
- Käytä akkuja vain Makitan ilmoittamien tuotteen kanssa. Akkujen asentaminen yhteen sopimattomiin tuotteisiin voi aiheuttaa tulipalon, liiallisen ylikuumenemisen, räjähdyksen tai akkunestevuotoja.

SÄILYTÄ NÄMÄ OHJEET.

⚠HUOMIO: Käytä vain alkuperäisiä Makita-akkuja. Muiden kuin aitojen Makita-akkujen, tai mahdollisesti muutettujen akkujen käyttö voi johtaa akun murtumiseen ja aiheuttaa tulipaloja, henkilö- ja omaisuusvahinkoja. Se mitätöi myös Makita-työkalun ja -laturin Makita-takuun.

Vihjeitä akun käyttöiän pidentämiseksi

- Lataa akku ennen kuin se purkautuu täysin. Lopeta aina työkalun käyttö ja lataa akku, jos huomaat työkalun tehon vähenevän.
- Älä koskaan lataa uudestaan täysin ladattua akkua. Ylilataaminen lyhentää akun käyttöikää.
- Lataa akku huoneen lämpötilassa välillä 10 °C - 40 °C. Anna kuumen akku jäähtyä ennen lataamista.
- Lataa akkupaketti, jos et käytä sitä pitkään aikaan (yli kuusi kuukautta).

Langatonta yksikköä koskevat tärkeitä turvallisuusohjeet

- Älä pura tai peukaloi langatonta yksikköä.
- Pidä langaton yksikkö lasten ulottumattomissa. Jos tuote niellään vahingossa, ota välittömästi yhteys lääkäriin.
- Käytä langatonta yksikköä vain Makitan työkalujen kanssa.
- Älä altista langatonta yksikköä sateelle tai kosteisiin olosuhteisiin.
- Älä käytä langatonta yksikköä paikassa, jossa lämpötila voi nousta yli 50 °C.
- Älä käytä langatonta yksikköä paikassa, jonka läheisyydessä on lääketieteellisiä instrumentteja, kuten sydämentahdistajia jne.
- Älä käytä langatonta yksikköä paikassa, jonka läheisyydessä on automatisoituja laitteita. Toiminnallisena automatisoidut laitteet voivat aiheuttaa käyttöhäiriöitä tai virheitä.
- Älä jätä langatonta yksikköä paikkaan, jonka lämpötila on suuri tai jossa voi muodostua staattista sähköä tai sähkökohinahäiriöitä.
- Langaton yksikkö voi muodostaa käyttäjälle vaarattomia sähkömagneettikenttiä (EMF).
- Langaton yksikkö on tarkkuuslaite. Varo kolhimasta tai pudottamasta langatonta yksikköä.
- Vältä koskettelemasta langattoman yksikön liittintä paljain käsin tai metallisilla materiaaleilla.
- Irrota akku laitteesta aina, kun laitteeseen asennetaan langaton yksikkö.

13. Avattaessa uran kantta, vältä paikkoja missä pöly ja vesi voivat päästä uraan. Pidä aina uran aukko puhtaana.
14. Aseta langaton yksikkö aina oikeassa suunnassa.
15. Älä paina langattoman yksikön langatonta aktivointipainiketta liian kovaa ja/tai paina painiketta teräväreunaisilla kohteilla.
16. Sulje aina uran kansi käytön aikana.
17. Älä irrota langatonta yksikköä urasta laitteen virransyötön aikana. Muussa tapauksessa voi seurauksena olla langattoman yksikön käyttöhäiriöitä.
18. Älä irrota langattoman yksikön tarraa.
19. Älä kiinnitä mitään tarroja langattomaan yksikköön.
20. Älä jätä langatonta yksikköä paikkaan, missä on staattista sähköä tai sähkökohinahäiriöitä voi muodostua.
21. Älä jätä langatonta yksikköä äärimmäisiin lämpötiloihin, kuten auton istuimelle auringonpaisteeseen.
22. Älä jätä langatonta yksikköä paikkaan, missä on pölyä tai jauheita tai syövyttäviä kaasuja voi muodostua.
23. Äkillinen lämpötilan vaihtelu voi kostuttaa langattoman yksikön. Älä käytä langatonta yksikköä ennenkuin kaste on täysin kuivunut.
24. Puhdista langaton yksikkö pyyhkimällä se kevyesti kuivalla liinalla. Älä käytä puhdistamiseen bensiiniä, tinneriä, johtavaa rasvaa tai vastaavaa.
25. Säilytä langatonta yksikköä mukana toimituksessa kotelossa tai ei staattisessa säiliössä.
26. Älä liitä muita, kuin Makitan langattomia yksiköitä laitteen uraan.
27. Älä käytä laitetta uran kannen ollessa vaurioitunut. Uraan pääsevä vesi, pöly ja liika voivat aiheuttaa käyttöhäiriöitä.
28. Älä vedä ja/tai väännä uran kantta enempää kuin on tarpeen. Aseta kansi takaisin jos se irtaoo laitteesta.
29. Vaihda uran kansi sen ollessa kadonnut tai vaurioitunut.

SÄILYTÄ NÄMÄ OHJEET.

TOIMINTOJEN KUVAUS

▲HUOMIO: Varmista aina ennen säätöjä ja tarkastuksia, että työkalu on sammutettu ja akkupaketti irrotettu.

Akun asentaminen tai irrottaminen

▲HUOMIO: Sammuta työkalu aina ennen akun kiinnittämistä tai irrottamista.

▲HUOMIO: Pidä työkalusta ja akusta tiukasti kiinni, kun irrotat tai kiinnität akkua. Jos akkupaketti tai työkalu putoaa, ne voivat vaurioitua tai aiheuttaa tapaturman.

- **Kuva1:** 1. Punainen merkkivalo 2. Painike
3. Akkupaketti

Irrota akku painamalla akun etupuolella olevaa painiketta ja vetämällä akku ulos työkalusta.

Akku liitetään sovitamalla akun kieleke rungon uraan ja työntämällä se sitten paikoilleen. Työnnä akku pohjaan asti niin, että kuulet sen napsahtavan paikoilleen. Jos painikkeen yläpuolella näkyy punainen ilmaisin, akku ei ole lukkiutunut täysin paikoilleen.

▲HUOMIO: Työnnä akku aina pohjaan asti, niin että punainen ilmaisin ei enää näy. Jos akku ei ole kunnolla paikallaan, se voi pudota työkalusta ja aiheuttaa vammoja joko sinulle tai sivullisille.

▲HUOMIO: Älä käytä voimaa akun asennuksessa. Jos akku ei liu'u paikalleen helposti, se on väärässä asennossa.

Työkalun/akun suojausjärjestelmä

Työkalu on varustettu työkalu/akun suojausjärjestelmällä. Tämä järjestelmä pidentää työkalun ja akun käyttöikää katkaisemalla automaattisesti moottorin virran. Työkalu pysähtyy automaattisesti kesken käytön, jos työkalussa tai akussa ilmenee jokin seuraavista tilanteista: Joissakin tilanteissa merkkivalot syttyvät.

Ylikuormitussuoja

Kun työkalua käytetään tavalla, joka saa sen kulutamaan epätavallisen suuren määrän virtaa, työkalu pysähtyy automaattisesti ilman mitään merkkivaloa tai ilmaisinta. Katkaise tässä tilanteessa työkalusta virta ja lopeta ylikuormitustilan aiheuttanut käyttö. Käynnistä sitten työkalu uudelleen kytkemällä siihen virta.

Ylikuumenemissuoja

Kun työkalu ylikuumenee, työkalu pysähtyy automaattisesti. Anna työkalun jäähtyä, ennen kuin kytket työkalun uudelleen päälle.

Ylipurkautumissuoja

Jos akun varaus käy vähiin, työkalu pysähtyy automaattisesti. Jos työkalu ei toimi, vaikka kytkimiä käytetään, irrota akut työkalusta ja lataa ne.

Akun jäljellä olevan varaustason ilmaisin

Vain akkupaketeille ilmaisimella

► **Kuva2:** 1. Merkkivalot 2. Tarkistuspainike

Painamalla tarkistuspainiketta saat näkyviin akun jäljellä olevan varauksen. Merkkivalot palavat muutaman sekunnin ajan.

| Merkkivalot | | | Akussa jäljellä olevan varaus |
|-------------|-------------|---------|--|
| Palaa | Pois päältä | Viilkuu | |
| | | | 75% - 100% |
| | | | 50% - 75% |
| | | | 25% - 50% |
| | | | 0% - 25% |
| | | | Lataa akku. |
| | | | Akussa on saattanut olla toimintahäiriö. |
| | | | |

HUOMAA: Ilmoitettu varaustaso voi erota hieman todellisesta varaustasosta sen mukaan, millaisissa oloissa ja missä lämpötilassa laitetta käytetään.

Kytkinrasian asento

Kytkinrasia voidaan kiinnittää alemman vyön molemmille puolille. Asettele johto niin, että kytkinrasia tulee haluamallesi puolelle. Ehkäistääksesi virtajohtoa vahingoittumasta, pujota johto koukun läpi kuvan mukaan.

► **Kuva3:** 1. Koukku 2. Johto

Vöiden säätäminen

Olkavöiden ja ylempään ja alemman vyön kireyttä voidaan säätää. Laita ensin kädet olkavöiden läpi ja kiinnitä sitten alempi ja ylempi vyö. Kiristä vetämällä hihnan päätä kuvan mukaisesti. Löysää vetämällä kiinnittimen päätä ylöspäin.

Alempi vyö

► **Kuva4:** 1. Hihna 2. Kiinnitin

Olkavyöt

► **Kuva5:** 1. Hihna 2. Kiinnitin

Ylempi vyö

► **Kuva6:** 1. Hihna 2. Kiinnitin

Kantokoukku

Tartu aina kantokoukusta käsiteltäessä pölynimurin runkoa.

► **Kuva7:** 1. Kantokoukku

Valmiustilan kytkin

Valmiustilan kytkin on kytkin, jolla langattoman aktiivitoiminnon voi ottaa käyttöön / poistaa käytöstä. Pölynimuri on valmiustilassa kytkimen asennosta riippumatta ja toimii, kun -painiketta painetaan.

► **Kuva8:** 1. Valmiustilan kytkin

| Kytkimen asento | | Tila |
|-----------------|---------|--|
| AUTO | I (ON) | Pölynimuri on valmiustilassa ja langaton aktiivointi on käytettävissä. |
| | O (OFF) | Pölynimuri on valmiustilassa, mutta langaton aktiivointi ei ole käytettävissä. |

Kytkimen käyttäminen

Aloita imuroida painamalla kerran -painiketta. Pölynimuri käynnistyy ja käyttää imutehoa, joka oli käytössä, kun imuri sammutettiin. Kun painat -painiketta pölynimurin käydessä, imuteho vaihtuu normaaliin (1) ja suuremman (2) imutehon välillä. Sammuta pölynimuri painamalla -painiketta.

► **Kuva9**

HUOMAA: Jos haluat pölynimurin käynnistyvän ja sammuvan sen laitteen kytkimen mukaisesti, johon pölynimuri on kytketty (langattoman aktiivoinnin toiminnolla), aseta valmiustilan kytkin asentoon " I (ON)".

HUOMAA: Jos haluat käyttää langattoman aktiivoinnin toimintoa, tee laiterekisterointi etukäteen. Katso lisätietoja osiosta "LANGATTOMAN AKTIVOINNIN TOIMINTO".

HUOMAA: Kun langattoman aktiivoinnin toiminto on käytössä, imuroida ei voi pysäyttää -painikkeella.

Letkuside

Letkusidettä voidaan käyttää letkun tai vapaan suula-keen kiinnittämiseen.

Kun kiinnität letkun pölynimuriin runkoon, pujota letkuside rungkon aukon läpi. Voit kiinnittää letkusideen kummallekin puolelle.

► **Kuva10:** 1. Letkuside 2. Aukko 3. Letku

KOKOONPANO

⚠HUOMIO: Varmista aina ennen mitään työkäluille tehtäviä toimenpiteitä, että se on sammutettu ja akku irrotettu.

Letkun kokoaminen

Työnnä letkun suu imurin runkoon ja käännä sitä myötäpäivään.

► **Kuva11:** 1. Letkun suu 2. Pölynimurin runko

Työkälun liittäminen

Jos letkuun on kytketty kaariputki, löysää kaariputken holkkia ja irrota se.

► **Kuva12:** 1. Letku 2. Kaariputki 3. Holkki

1. Kiinnitä sovitinkappale pölynkeruuletkuun. Kun kiinnität sovitinkappaleen, varmista, että se on ruuvattu kiinni letkuun pitävästi.

2. Liitä sovitinkappale laitteen poistoaukkoon.
► **Kuva13:** 1. Sovitinkappale 2. Poistoaukko 3. Letku

Sovitinkappale voidaan irrottaa kiertämällä vastapäivään ja pitämällä samalla letkusta.

HUOMAA: Käytä aina sopivaa sovitinkappaletta. Kun on käytettävä sovitinkappaletta 24, asenna se sovitinkappaleeseen 22, joka on liitetty letkuun.

► **Kuva14:** 1. Sovitinkappale 22 2. Sovitinkappale 24

Käyttäminen imurina

Jos haluat käyttää tätä laitetta imurina, noudata jäljempänä olevia ohjeita.

HUOMAUTUS: Jos letkuun on kytketty sovitinkappale, irrota se ensin.

HUOMAA: Kaariputki, jatkovarsi ja suulakkeet toimitetaan laitteen lisävarusteina joissakin maissa.

HUOMAA: Kaariputkia on kahta eri mallia: toinen liuku- ja toinen rengastyypisille jatkovarrelle. Jos aiot käyttää kaariputkea, valitse käytössä olevan jatkovaristyyppin mukainen malli.

1. Kiinnitä kaariputken holkki letkuun.
► **Kuva15:** 1. Letku 2. Kaariputki 3. Holkki

Irrota kaariputki löysäämällä letkuun kiinnitettyä kaariputken holkkia.

2. Työnnä suulake jatkovarteen kääntämällä suulaketta samalla.

► **Kuva16:** 1. Jatkovarsi 2. Vapaa suulake
3. T-muotoinen suulake 4. T-muotoinen suulake (ohut)

HUOMAA: Suulake kiinnittyy jatkovarteen varmasti, kun sitä käännetään jatkovarteen asetettaessa.

3. Noudata seuraavia ohjeita jatkovarren tyyppin mukaan:

HUOMAA: Liukutyypinen ja rengastyypinen jatkovarsi eivät ole yhteensopivia keskenään. Jos haluat vaihtaa liukutyypisten jatkovarren rengastyypiseen tai päinvastoin, vaihda myös kaariputki.

HUOMAA: Vapaa suulake voidaan kiinnittää kaariputkeen suoraan.

Liukutyypinen jatkovarsi

Tue pölynimurin runkoa ja työnnä jatkovartta kaariputkeen, kunnes se naksahtaa paikalleen. Kun haluat irrottaa jatkovarren, vedä sitä painamalla samalla painikkeesta.

► **Kuva17:** 1. Kaariputki 2. Painike 3. Liukutyypinen jatkovarsi 4. Vapaa suulake

Varren pituutta voidaan säätää.

Paina liukupainiketta ja säädä varren pituus haluamaksesi. Varsi lukittuu haluttuun pituuteen, kun vapautat liukupainikkeen.

► **Kuva18:** 1. Liukupainike

Rengastyypinen jatkovarsi

Tue pölynimurin runkoa ja työnnä jatkovarsi kaariputkeen kääntämällä jatkovartta samalla. Irrota kääntämällä ja vetämällä.

► **Kuva19:** 1. Kaariputki 2. Rengastyypinen jatkovarsi 3. Vapaa suulake

Varren pituutta voidaan säätää.

Löysää varren rengas ja säädä varren pituus. Kiristä rengas, kun pituus on haluamasi.

► **Kuva20:** 1. Rengas

Letkukoukku

Kun keskeytät käytön, varsi voidaan ripustaa alempaa vyöhön kaariputkessa olevasta koukusta.

► **Kuva21**

Suodatinpussin/pölypussin asentaminen

Lisävaruste

⚠HUOMIO: Älä käytä viallista suodatinpussia. Käytä aina imurissa oikein asennettua suodatinpussia. Muuten imuroitu pöly tai hiukkaset voivat päästä ulos imurista ja aiheuttaa hengityselinsairauksia käyttäjälle.

HUOMAUTUS: Kun suodatinpussi täyttyy, vaihda se uuteen. Kun pölypussi täyttyy, tyhjennä se. Täyden suodatinpussin/pölypussin jatkuva käyttö johtaa pienentyneeseen imutehoon.

1. Avaa salpa nostamalla alapuolta. Työnnä uritettua aluetta nostaaksesi etupuolen lukitusta. Vedä salpaa avataksesi kannen.

► **Kuva22:** 1. Koukku 2. Kansi

2. Työnnä suodatinpussi uraan kammion yläpuolella, kuten on kuvattu.

► **Kuva23:** 1. Ura 2. Suodatinpussi

Kun käytät pölypussia, aseta pölypussin reuna uraan.

► **Kuva24:** 1. Ura 2. Reuna 3. Pölypussi

3. Kohdista suodatinpussin reikä letkun suuhun ja työnnä pahviosa loppuun saakka. Varmista, että suodatinpussin kumirengas menee letkun suun vanteen päälle.

► **Kuva25:** 1. Suodatinpussin kumirengas 2. Letkun suun vanne 3. Suodatinpussin pahviosa 4. Letkun suu

TYÖSKENTELY

VAROITUS: Tämän pölynimurin käyttäjille tulee antaa riittävä käyttökoulutus.

VAROITUS: Tämä pölynimuri ei sovellu vaarallisen pölyn keräämiseen.

HUOMIO: Tämä pölynimuri on tarkoitettu käytettäväksi vain kuivassa.

HUOMIO: Tämä pölynimuri on tarkoitettu käytettäväksi vain sisätiloissa.

HUOMIO: Työnnä akkupaketti pohjaan asti, niin että se napsahtaa paikoilleen. Jos painikkeen yläpuolella näkyy punainen ilmaisin, akku ei ole lukkiutunut täysin paikoilleen. Työnnä se pohjaan asti, niin että punaista ilmaisinta ei enää näy. Jos akku ei ole kunnolla paikallaan, se voi pudota työkalusta ja aiheuttaa vammoja joko sinulle tai sivullisille.

HUOMIO: Pidä käytön aikana mielessäsi, että sinulla pölynimuri selässäsi. Saatat menettää tasapainosi, jos pölynimurin runko osuu seinään tai letku jää kiinni esteisiin.

1. Tue pölynimurin runkoa ja kiinnitä ylempi ja alempi vyö. Säädä kireyttä tarvittaessa.

► Kuva26

2. Aloita imurointi painamalla $\left(\frac{2}{+}\right)$ -painiketta. Voit säätää imutehoa painamalla $\left(\frac{2}{-}\right)$ -painiketta, kun pölynimuri on käynnissä. Imutehossa on kaksi voimakkuutta, normaali (1) ja suurempi (2) imuteho. Kun haluat lopettaa, paina $\left(\frac{0}{-}\right)$ -painiketta.

► Kuva27

Aseta kytkinlaatikko käytön aikana alempaan vyöhön tai D-renkaaseen.

► Kuva28

3. Vaihda suodatinpussi, kun se tulee täyteen. Avaa kansi ja poista suodatinpussi. Vedä liuskaa aukon sivussa sulkeaksesi suodatinpussin ja hävitä suodatinpussi kokonaan.

► Kuva29: 1. Liuska

Kun pölypussi on käytössä, voit poistaa pölypussin pölyjen hävittämistä varten vapauttamalla salvan.

► Kuva30: 1. Salpa

HUOMAUTUS: Tarkista ajoittain, onko suodatinpussi täynnä. Täyden suodatinpussin jatkuva käyttö johtaa pienentyneeseen imutehoon.

HUOMAUTUS: Älä käytä käytettyä suodatinpussia uudelleen. Suodatinpussi on tarkoitettu kertakäyttöön. Suodatinpussin uudelleenkäyttö voi johtaa suodattimen tukkeutumiseen ja imurin vaurioitumiseen. Jos haluat käyttää pussia toistuvasti, käytä pölypussia.

LANGATON AKTIVOINTITOIMINTO

Mitä langattomalla aktivointitoiminnolla voi tehdä

Langaton aktivointitoiminto mahdollistaa puhtaan ja miellyttävän käyttötoiminnan. Liittämällä tuettu laite imuriin, voit käyttää imuria automaattisesti yhdessä laitteen kytkintoiminnon kanssa.

► Kuva31

HUOMAUTUS: Katso lisätietoja laitteen käyttöohjeesta käytettäessä imuria langattoman aktivointitoiminnon kanssa.

HUOMAUTUS: Älä pura tai peukaloi langatonta yksikköä.

HUOMAUTUS: Jotta langattoman yksikön uraan ei pääsisi pölyä, sulje kansi aina varmasti käytön ja varastoinnin ajaksi.

HUOMAUTUS: Älä poista langatonta yksikköä laitteesta virransyötön aikana. Muussa tapauksessa seurauksena voi olla langattoman yksikön käyttöhäiriö.

HUOMAUTUS: Älä paina langatonta aktivointipainiketta liian kovaa ja/tai paina painiketta teräväreunaisilla kohteilla.

HUOMAA: Makitan laitteiden täytyy olla varustettu langattomalla yksiköllä langatonta aktivointia varten.

HUOMAA: Laiterekisteröinti on suoritettava ennen jokaisen laitteen ensimmäistä langatonta aktivointitoimintoa. Kun laiterekisteröinti on valmis, uudelleenrekisteröintiä ei tarvita ellei sitä ole peruutettu.

HUOMAA: Varmista ennen rekisteröintiä, että langatonta yksikkö on asetettu oikein paikalleen.

HUOMAA: Yhden langattoman yksilön voi rekisteröidä linkitetyksi enintään 10 muun langattoman yksikön kanssa. Jos yhteen langattomaan yksikköön rekisteröidään yli 10 muuta langatonta yksikköä, ensimmäisenä rekisteröidyn yksikön rekisteröinti peruutetaan automaattisesti.

HUOMAA: Langattoman aktivointipainikkeen asento vaihtelee laitteesta riippuen.

HUOMAA: Imuri käynnistyy myös $\left(\frac{2}{+}\right)$ -painiketta painamalla, kun valmiustilan kytkin on asennossa "I (ON)".

$\left(\frac{0}{-}\right)$ -painike ei kuitenkaan toimi, kun langaton aktivointitoiminto on käytössä.

Langattoman yksikön asennus

HUOMIO: Aseta imuri tasaisen ja vakaan pinnan päälle langattoman yksikön asennuksen ajaksi.

HUOMAUTUS: Puhdista imurista pöly ja lika ennen langattoman yksikön asentamista. Pöly ja lika voivat aiheuttaa käyttöhäiriöitä päästessään langattoman yksikön uraan.

HUOMAUTUS: Staattisuudesta aiheutuvien käyttöhäiriöiden estämiseksi kosketa staattisen varauksen purkavaa materiaalia, kuten metalliosaa, ennen kuin tartut langattomaan yksikköön.

HUOMAUTUS: Varmista aina langattoman yksikön asennuksen aikana, että langaton yksikkö on liitetty oikeassa suunnassa ja kansi on suljettu täysin kiinni.

1. Avaa imurin kansi kuvan mukaisesti.

► **Kuva32:** 1. Kansi

2. Liitä langaton yksikkö uraan ja tämän jälkeen sulje kansi.

Langattoman yksikön liittämisen aikana kohdista kielekkeet uran loviosioihin.

► **Kuva33:** 1. Langaton yksikkö 2. Kieleke 3. Kansi 4. Loviosio

Avaa kansi hitaasti langattoman yksikön irrottamisen aikana. Kannen takana olevat koukut nostavat langattoman yksikön ylös samalla kun nostat kannen ylös.

► **Kuva34:** 1. Langaton yksikkö 2. Koukku 3. Kansi

Säilytä langatonta yksikköä mukana toimitetussa kotelossa tai ei staattisessa säilyssä sen irrottamisen jälkeen.

HUOMAUTUS: Käytä aina kannen takana olevia koukkuja langattoman yksikön irrottamisen aikana. Jos koukut eivät tartu langattomaan yksikköön, sulje kansi täysin kiinni ja avaa se hitaasti uudelleen.

Laitteen rekisteröinti imurille

HUOMAA: Makita laite tukee langatonta aktiivointitoimintoa, joka vaaditaan laiterekisteröintiä varten.

HUOMAA: Viimeistelee langattoman yksikön asennus laitteeseen ennen laiterekisteröinnin aloittamista.

HUOMAA: Älä paina laitteen liipaisinkytkintä tai imurin imurointinkytkintä laiterekisteröinnin aikana.

HUOMAA: Katso lisätietoja myös laitteen käyttöohjeesta.

Jos haluat aktivoida imurin yhdessä laitteen kytkintöiminnon kanssa, viimeistelee laiterekisteröinti ensin.

1. Asenna langattomat yksiköt sekä imuriin että laitteeseen.

2. Asenna akut imuriin ja laitteeseen.

3. Aseta imurin valmiustilan kytkin asentoon "I (ON)".

► **Kuva35:** 1. Valmiustilan kytkin

4. Paina imurin langatonta aktiivointipainiketta noin 3 sekunnin ajan, kunnes langattoman aktiivoinnin merkkivalo vilkkuu vihreänä. Ja tämän jälkeen paina laitteen langatonta aktiivointipainiketta samalla tavalla.

► **Kuva36:** 1. Langaton aktiivointipainike 2. Langattoman aktiivoinnin merkkivalo

Jos imuri ja laite kytketään oikein, langattoman aktiivoinnin merkkivalo palaa vihreänä 2 sekunnin ajan ja vilkkuu tämän jälkeen sinisenä.

HUOMAA: Langattoman aktiivoinnin merkkivalo lopettaa vilkkumisen vihreänä 20 sekunnin kuluttua. Paina laitteen langatonta aktiivointipainiketta samalla kun imurin langattoman aktiivoinnin merkkivalo vilkkuu. Jos langattoman aktiivoinnin merkkivalo ei vilku vihreänä, paina langatonta aktiivointipainiketta lyhyesti ja pidä sitä painettuna alas.

HUOMAA: Suoritettaessa kaksi tai useampaa laiterekisteröintiä imurille, lopeta laiterekisteröinti yksi kerrallaan.

Langattoman aktiivointitoiminnon aloitus

HUOMAA: Viimeistelee laiterekisteröinti imurille ennen langatonta aktiivointia.

HUOMAA: Sijoita imuri aina niin, että voit nähdä langattoman aktiivoinnin merkkivalon tilan.

HUOMAA: Katso lisätietoja myös laitteen käyttöohjeesta.

Kun laite on rekisteröity imurille, imuri toimii automaattisesti yhdessä laitteen kytkintöiminnon kanssa.

1. Asenna langattomat yksiköt sekä imuriin että laitteeseen.

2. Asenna akut imuriin ja laitteeseen.

3. Kiinnitä imurin letku laitteeseen.

► **Kuva37**

4. Aseta imurin valmiustilan kytkin asentoon "I (ON)". Langattoman aktiivoinnin merkkivalo vilkkuu sinisenä.

► **Kuva38:** 1. Valmiustilan kytkin

5. Paina laitteen langatonta aktiivointipainiketta lyhyesti. Langattoman aktiivoinnin merkkivalo vilkkuu sinisenä.

► **Kuva39:** 1. Langaton aktiivointipainike 2. Langattoman aktiivoinnin merkkivalo

6. Paina laitteen liipaisinkytkintä. Tarkasta, onko imuri käynnissä samalla kun liipaisinkytkintä pidetään painettuna.

HUOMIO: Tarkista langattoman aktiivoinnin toiminta aina ennen laitteen käytön aloittamista.

Lopeta langaton aktiivointi painamalla laitteen langatonta aktiivointipainiketta tai asettamalla imurin valmiustilan kytkin asentoon "O (OFF)".

HUOMAA: Laitteen langattoman aktiivoinnin merkkivalo lopettaa vilkkumisen sinisenä, jos mitään toimintoa ei ole suoritettu 2 tunnin aikana. Paina tällöin laitteen langattoman aktiivoinnin painikkeita uudelleen.

HUOMAA: Imuri käynnistyy/sammuu viiveellä. Käytössä on aikaviive kun imuri tunnistaa laitteen kytkintöiminnon.

HUOMAA: Langattoman yksikön lähetysetaisyys voi vaihdella riippuen sijainnista ja ympäristön olosuhteista.

HUOMAA: Jos kaksi tai useampia laitteita rekisteröidään yhdelle imurille, imuri voi aloittaa toiminnan vaikka et olisi painanut liipaisinkytkintä, koska toinen käyttäjä käyttää langatonta aktiivointitoimintoa.

Laiterekisteröinnin peruutus imurille

Suorita seuraavat toimenpiteet peruuttaessasi laitererekisteröinnin imurille.

1. Asenna langattomat yksiköt sekä imuriin että laitteeseen.
2. Asenna akut imuriin ja laitteeseen.
3. Aseta imurin valmiustilan kytkin asentoon "I (ON)".
► **Kuva40:** 1. Valmiustilan kytkin

4. Paina imurin langatonta aktivointipainiketta 6 sekunnin ajan. Langattoman aktivoinnin merkkivalo vilkkuu vihreänä ja tämän jälkeen punaisena. Tämän jälkeen paina laitteen langatonta aktivointipainiketta samalla tavalla.

- **Kuva41:** 1. Langaton aktivointipainike
2. Langattoman aktivoinnin merkkivalo

Jos peruutus suoritetaan oikein, langattoman aktivoinnin merkkivalo palaa punaisena 2 sekunnin ajan ja vilkkuu tämän jälkeen sinisenä.

HUOMAA: Langattoman aktivoinnin merkkivalo lopettaa vilkkumisen punaisena 20 sekunnin kuluttua. Paina laitteen langatonta aktivointipainiketta samalla kun imurin langattoman aktivoinnin merkkivalo vilkkuu. Jos langattoman aktivoinnin merkkivalo ei vilku punaisena, paina langatonta aktivointipainiketta lyhyesti ja pidä sitä painettuna alas.

Kaikkien laiterekeröintien poistaminen

Voit poistaa kaikki laiterekeröinnit imurista seuraavalla tavalla.

- **Kuva42:** 1. Valmiustilan kytkin 2. Langaton aktivointipainike 3. Langattoman aktivoinnin merkkivalo











1. Aseta langaton yksikkö imuriin.
2. Asenna akut imuriin.
3. Aseta valmiustilan kytkin asentoon "I (ON)".
4. Pidä langatonta aktivointipainiketta painettuna noin 6 sekunnin ajan, kunnes langattoman aktivoinnin merkkivalo vilkkuu punaisena (noin kaksi kertaa sekunnissa).
5. Kun langattoman aktivoinnin merkkivalo aloittaa vilkkumisen punaisena, vapauta langaton aktivointipainike. Tämän jälkeen pidä langatonta aktivointipainiketta uudelleen painettuna noin 6 sekunnin ajan.
6. Kun langattoman aktivoinnin merkkivalo aloittaa nopean vilkkumisen (noin 5 kertaa sekunnissa) punaisena, vapauta langaton aktivointipainike. Kun langattoman aktivoinnin merkkivalo palaa punaisena ja sammuu myöhemmin, kaikki laiterekeröinnit on poistettu.

HUOMAA: Jos langattoman aktivoinnin merkkivalo ei vilku punaisena, paina langatonta aktivointipainiketta lyhyesti ja yritä uudelleen.

Langattoman aktivoinnin merkkivalon tilan kuvaus

- **Kuva43:** 1. Langaton aktivointipainike
2. Langattoman aktivoinnin merkkivalo

Langattoman aktivoinnin merkkivalo osoittaa langattoman aktivointitoiminnon tilan. Katso merkkivalon tilaa koskeva tarkoitus alapuolella olevasta taulukosta.

| Tila | Langattoman aktivoinnin merkkivalo | | | Kesto (noin) | Kuvaus |
|--|------------------------------------|---|---|--|--------|
| | Väri |  Päällä |  Vilkkuu | | |
| Valmiustila | Sininen |  | Imuri: jatkuva Laitte: 2 tuntia | Odottaa laiterekeröintiä tai langaton aktivointitoiminto on käytettävissä. Imurin merkkivalo vilkkuu, jos valmiustilan kytkin on asetettu asentoon "I (ON)". Laitteen merkkivalo vilkkuu, kun langatonta aktivointipainiketta painetaan. Laitteen merkkivalo sammuu automaattisesti jos mitään toimintoa ei ole suoritettu 2 tunnin aikana. | |
| | |  | Kun laite on käynnissä. | Imurin langaton aktivointi on käytettävissä ja laite on käynnissä. | |
| Laiterekisteröinti | Vihreä |  | 20 sekuntia | Valmis laiterekeröintiä varten. Etsii rekisteröitävää laitetta. | |
| | |  | 2 sekuntia | Laiterekisteröinti on valmis. Langattoman aktivoinnin merkkivalo vilkkuu sinisenä. | |
| Laiterekisteröinnin peruutus/poistaminen | Punainen |  (hidas: 2 kertaa/sekunnissa) | 20 sekuntia | Valmis laiterekeröinnin peruutukseen. Etsii peruutettavaa laitetta. | |
| | |  (nopea: 5 kertaa/sekunnissa) | Jos langatonta aktivointipainiketta on painettu. | Valmis kaikkien laiterekeröintien poistamiseen. | |
| | |  | 2 sekuntia | Laiterekisteröinti on peruutettu/poistettu. Langattoman aktivoinnin merkkivalo vilkkuu sinisenä. | |
| Muut | Punainen |  | 3 sekuntia | Langattomalle yksikölle syötetään virtaa ja langaton aktivointitoiminto käynnistyy. | |
| | Pois päältä | - | - | Valmiustilan kytkintä ei ole asetettu asentoon "I (ON)". | |

Langattoman aktivointitoiminnon vianetsintä

Tarkista laite ensin itse, ennen kuin viet sen korjattavaksi. Jos ongelmaan ei löydy ratkaisua käyttöoppaasta, älä kuitenkaan yritä purkaa työkalua osiin. Vie ota sen sijaan yhteyttä Makita-huoltoiliikkeeseen. Käytä korjaamiseen aina alkuperäisiä Makita-varaosia.

| Epänormaali tila | Todennäköinen syy (toimintahäiriö) | Korjaus |
|--|---|---|
| Langattoman aktivoinnin merkivalo ei pala/vilkku. | Langatonta yksikköä ei ole asennettu imuriin ja/tai laitteeseen. Langaton yksikkö on asennettu virheellisesti imuriin ja/tai laitteeseen. | Asenna langaton yksikkö oikein. |
| | Langattoman yksikön liitäntä ja/tai ura on likainen. | Pyyhi pöly ja lika varovasti pois langattoman yksikön liittimestä ja puhdista imurin ja/tai laitteen ura. |
| | Laitteen langatonta aktivointipainiketta ei ole painettu. | Paina laitteen langatonta aktivointipainiketta lyhyesti. Varmista, että langattoman aktivoinnin merkivalo vilkkuu sinisenä. |
| | Imurin valmiustilan kytkintä ei ole asetettu asentoon "I (ON)". | Aseta imurin valmiustilan kytkin asentoon "I (ON)". |
| | Ei virransyöttöä | Syötä virtaa laitteelle ja imurille. |
| Laiterekisteröintiä/laiterekisteröinnin peruutusta ei voi viimeistellä oikein. | Langatonta yksikköä ei ole asennettu imuriin ja/tai laitteeseen. Langaton yksikkö on asennettu imuriin ja/tai laitteeseen virheellisesti. | Asenna langaton yksikkö oikein. |
| | Langattoman yksikön liitäntä ja/tai ura on likainen. | Pyyhi pöly ja lika varovasti pois langattoman yksikön liittimestä ja puhdista imurin ja/tai laitteen ura. |
| | Imurin valmiustilan kytkintä ei ole asetettu asentoon "I (ON)". | Aseta imurin valmiustilan kytkin asentoon "I (ON)". |
| | Ei virransyöttöä | Syötä virtaa laitteelle ja imurille. |
| | Virheellinen toiminta | Paina langatonta aktivointipainiketta lyhyesti ja suorita laiterekeröinti-/peruutustoiminnon uudelleen. |
| | Laite ja imuri ovat kaukana toisistaan (lähetyalueen ulkopuolella). | Siirrä laite ja imuri lähemmäksi toisiaan. Maksimilähetyetäisyys on noin 10 m, mutta se voi kuitenkin vaihdella olosuhteista riippuen. |
| | Ennen laiterekeröinnin/peruutuksen viimeistelyä – on painettu laitteen liipaisinkytkintä tai – imurin imuroinnin aloituskytkintä on painettu. | Paina langatonta aktivointipainiketta lyhyesti ja suorita laiterekeröinti-/peruutustoiminnon uudelleen. |
| | Laitteen tai imurin laiterekeröintiä ei ole viimeistelty. | Suorita laiterekeröinti sekä laitteelle että imurille samanaikaisesti. |
| | Muiden laitteiden aiheuttama radiohäiriö voi muodostaa erittäin voimakkaita radioaaltoja. | Pidä laite ja imuri kaukana laitteista, kuten Wi-Fi-laitteet ja mikroaaltouunit. |
| Imuri ei toimi yhdessä laitteen kytkin-toiminnon kanssa. | Langatonta yksikköä ei ole asennettu imuriin ja/tai laitteeseen. Langaton yksikkö on asennettu virheellisesti imuriin ja/tai laitteeseen. | Asenna langaton yksikkö oikein. |
| | Langattoman yksikön liitäntä ja/tai ura on likainen. | Pyyhi pöly ja lika varovasti pois langattoman yksikön liittimestä ja puhdista imurin ja/tai laitteen ura. |
| | Laitteen langatonta aktivointipainiketta ei ole painettu. | Paina laitteen langatonta aktivointipainiketta lyhyesti. Varmista, että langattoman aktivoinnin merkivalo vilkkuu sinisenä. |
| | Imurin valmiustilan kytkintä ei ole asetettu asentoon "I (ON)". | Aseta imurin valmiustilan kytkin asentoon "I (ON)". |
| | Yli 10 laitetta on rekisteröity imurille. | Suorita laiterekeröinti uudelleen. Jos yli 10 laitetta on rekisteröity imurille, aikaisemmin rekisteröity laite peruutetaan automaattisesti. |
| | Imuri poistaa kaikki laiterekeröinnit. | Suorita laiterekeröinti uudelleen. |
| | Ei virransyöttöä | Syötä virtaa laitteelle ja imurille. |
| | Laite ja imuri ovat kaukana toisistaan (lähetyalueen ulkopuolella). | Siirrä laite ja imuri lähemmäksi toisiaan. Maksimilähetyetäisyys on noin 10 m, mutta se voi kuitenkin vaihdella olosuhteista riippuen. |
| | Muiden laitteiden aiheuttama radiohäiriö voi muodostaa erittäin voimakkaita radioaaltoja. | Pidä laite ja imuri kaukana laitteista, kuten Wi-Fi-laitteet ja mikroaaltouunit. |

| Epänormaali tila | Todennäköinen syy (toimintahäiriö) | Korjaus |
|--|--|--|
| Imuri on käynnissä samalla kun liipaisinkytkintä ei paineta. | Muut käyttäjät käyttävät imurin langatonta aktiivointia heidän laitteillaan. | Tee jokin seuraavista: – aseta imurin valmiustilan kytkin asentoon "O" – sammuta muiden laitteiden langattoman aktiivoinnin painikkeet tai – peruuta muiden laitteiden laiterakisteröinnit. |
| Imurissa olevia laiterakisteröintejä ei voi poistaa. | Paina laitteen langatonta aktiivointipainiketta. | Paina imurin langatonta painiketta kaikkien laiterakisteröintien poistamiseksi. |
| | Imurin valmiustilan kytkintä ei ole asetettu asentoon "I (ON)". | Aseta imurin valmiustilan kytkin asentoon "I (ON)". |
| | Langatonta aktiivointipainiketta ei ole pidetty oikein painettuna. | Pidä langatonta aktiivointipainiketta painettuna uudelleen yli 6 sekunnin ajan ja vapauta se, kun langattoman aktiivoinnin merkivalo vilkkuu punaisena. Pidä langatonta aktiivointipainiketta painettuna uudelleen yli 6 sekunnin ajan, kunnes langattoman aktiivoinnin merkivalo vilkkuu nopeasti punaisena ja vapauta painike tämän jälkeen. |

KUNNOSSAPITO

⚠HUOMIO: Varmista aina ennen tarkastusta tai huoltoa, että työkalu on sammutettu ja akku irrotettu.

HUOMAUTUS: Älä koskaan käytä bensiiniä, ohenteita, alkoholia tai tms. aineita. Muutoin pinta voi halkeilla tai sen värit ja muoto voivat muuttua. Muutoin laitteeseen voi tulla värjäytyksiä, muodon vääristymiä tai halkeamia.

Tuotteen TURVALLISUUDEN ja LUOTETTAVUUDEN takaamiseksi korjaukset, muut huoltotyöt ja säädöt on teetettävä Makitan valtuutetussa huoltopisteessä Makitan varaosia käyttäen.

HEPA-suodattimen puhdistus

⚠HUOMIO: Älä käytä imuria ilman suodatinta tai käytä edelleen likaista tai vaurioitunutta suodatinta. Muuten imuroitu pöly tai hiukkaset voivat päästä ulos imurista ja aiheuttaa hengityselinsairauksia käyttäjälle.

HUOMAUTUS: Varmistaaksesi parhaan mahdollisen imutehon ja puhtaan poistoilman, puhdista suodatin säännöllisesti. Jos imutehoa ei saada tarpeeksi edes puhdistuksen jälkeen, vaihda suodatin uuteen.

HUOMAUTUS: Jotta suodatin ei vaurioituisi, älä käytä puhdistuksessa seuraavia työkaluja tai vastaavia esineitä:

- Ilmasuihku
- Korkeapainepesuri
- Kovasta materiaalista valmistetut työkalut, kuten metalliharja

1. Avaa kansi ja poista suodatinpussi. Vapauta suodattimen koukku ja irrota se imurin rungosta.

► **Kuva44**

2. Hakkaa pöly pois suodattimesta. Suodatin voidaan pestä vedellä. Huuhtelee pöly ja hiukkaset pois suodattimesta 1 tai 2 kuukauden välein. Tämän jälkeen kuivata suodatin täysin varjoisessa ja hyvin ilmastoidussa paikassa epämiellyttävän hajun tai toimintahäiriöiden ehkäisemiseksi.

3. Suodatinta asentaessa, aseta pidikkeeseen se suodattimen puoli, jossa ei ole läppää ja työnnä suodatinta alaspäin, kunnes läppä on kiinnittynyt ripsaan.

► **Kuva45:** 1. Kannatin 2. HEPA-suodatin 3. Ripa 4. Läppä

Pölyussin puhdistaminen

Puhdista pölypussi säännöllisesti saippualla ja vedellä. Käännä pölypussi nurinpäin ja poistaa tahmea pöly. Pese kevyesti käsin ja huuhtelee hyvin vedellä. Anna kuivua kokonaan ennen kuin asennat pölynimuriin.

► **Kuva46**

HUOMAUTUS: Märkä pölypussi laskee imuroinnin suorituskykyä sekä moottorin elinikää.

LISÄVARUSTEET

⚠HUOMIO: Seuraavia lisävarusteita tai laitteita suositellaan käytettäväksi tässä ohjeessa kuvatus Makita-tökalun kanssa. Muiden lisävarusteiden tai laitteiden käyttö voi aiheuttaa henkilövahinkoja. Käytä lisävarusteita ja -laitteita vain niiden käyttötarkoituksen mukaisesti.

Jos tarvitset apua tai yksityiskohtaisempia tietoja seuraavista lisävarusteista, ota yhteys paikalliseen Makitan huoltoon.

- Letku (pölypoistotyyppille)
- Letku (pölynimurityypille)
- Jatkoputki
- Vapaa suulake
- T-muotoinen suulake
- Istuinsuutin
- Kulmasuutin
- Hyllyharja
- Pyöreä harja
- Suodatinpussi
- Pölypussi
- Sovitinkappale
- HEPA-suodatin
- Langaton yksikkö
- Aito Makitan akku ja laturi

HUOMAA: Jotkin luettelossa mainitut varusteet voivat sisältyä työkalun toimitukseen vakiovarusteina. Ne voivat vaihdella maittain.

SPECIFIKĀCIJAS

| Modelis: | | DVC265 |
|--|---------------|--------------------------|
| Tilpums | Filtra maiss | 2,0 l |
| | Putekļu maiss | 1,5 l |
| Maksimālais gaisa daudzums | | 1,8 m ³ /min |
| Vakuums | | 110 hPa |
| Izmēri (G × P × A) (bez stiprinājuma) | | 230 mm x 152 mm x 373 mm |
| Nominālais spriegums | | Līdzstrāva 36 V |
| Neto svars | | 3,9 – 4,5 kg |

- Nepārtrauktās izpētes un izstrādes programmas dēļ šeit uzrādītās specifikācijas var tikt mainītas bez brīdinājuma.
- Tehniskie dati dažādās valstīs var atšķirties.
- Svarā nav iekļauti piederumi, bet tikai akumulatora kasetne(-es). Vieglākais un smagākais ierīces un akumulatora kasetnes(-ņu) kopējais svars ir norādīts tabulā.

Piemērotā akumulatora kasetne un lādētājs

| | |
|---------------------|---|
| Akumulatora kasetne | BL1815N / BL1820 / BL1820B / BL1830 / BL1830B / BL1840 / BL1840B / BL1850 / BL1850B / BL1860B |
| Lādētājs | DC18RC / DC18RD / DC18RE / DC18SD / DC18SE / DC18SF |

- Daži no iepriekš norādītajiem lādētājiem un akumulatora kasetnēm var nebūt pieejami atkarībā no jūsu mītnes reģiona.

▲BRĪDINĀJUMS: Izmantojiet vienīgi iepriekš norādītās akumulatora kasetnes un lādētājus. Cita tipa akumulatora kasetņu un lādētāju izmantošana var radīt traumu un/vai aizdegšanās risku.

Simboli

Zemāk ir attēloti simboli, kas attiecas uz iekārtu. Pirms darbarīka izmantošanas pārliciecinieties, vai pareizi izprotat to nozīmi.



Izlasiet lietošanas rokasgrāmatu.



Esiet īpaši rūpīgs un uzmanīgs.



Tikai ES valstīm
Elektroierīces vai akumulatora bloku neizmēģiniet mājāsaimniecības atkritumos! Saskaņā ar Eiropas direktīvām par nolietotām elektriskām un elektroniskām iekārtām, kā arī par baterijām un akumulatoriem, nolietotām baterijām un akumulatoriem un šo direktīvu ieviešanu saskaņā ar valsts likumdošanu, elektriskās iekārtas, baterijas un akumulatori, to darbību beidzoties, jāsavāc atsevišķi un jānogādā vidi saudzējošā atreizējās pārstrādes uzņēmumā.

Paredzētā lietošana

Šī ierīce ir paredzēta sausu putekļu savākšanai. Ierīce ir piemērota izmantošanai komerciālām vajadzībām, piemēram, viesnīcās, skolās, slimnīcās, veikalos, birojos, kā arī izīrēšanai.

Trokšņa līmenis

Tipiskais A svērtais trokšņa līmenis noteikts saskaņā ar EN60335-2-69, EN60704-2-1:
Skaņas spiediena līmeni (L_{pA}): 70 dB (A) vai mazāk
Mainīgums (K): 2,5 dB (A)

Darbības laikā trokšņa līmenis var pārsniegt 80 dB (A).

▲BRĪDINĀJUMS: Lietojiet ausu aizsargus.

Vibrācija

Vibrācijas kopējā vērtība (trīsasu vektora summa) noteikta atbilstoši EN60335-2-69:
Darba režīms: plātņu zāģēšana
Vibrācijas izmēte (a_h): 2,5 m/s² vai mazāk
Mainīgums (K): 1,5 m/s²

PIEZĪME: Paziņotā vibrācijas emisijas vērtība noteikta atbilstoši standarta pārbaudes metodei un to var izmantot, lai salīdzinātu vienu darbarīku ar citu.

PIEZĪME: Paziņoto vibrācijas emisijas vērtību arī var izmantot iedarbības sākotnējā novērtējumā.

▲BRĪDINĀJUMS: Reāli lietojot elektrisko darbarīku, vibrācijas emisija var atšķirties no paziņotās emisijas vērtības atkarībā no darbarīka izmantošanas veida.

▲BRĪDINĀJUMS: Lai aizsargātu lietotāju, nosakiet drošības pasākumus, kas pamatoti ar iedarbību reālos darba apstākļos (ņemot vērā visus ekspluatācijas cikla posmus, piemēram, laiku, kamēr darbarīks ir izslēgts un kad darbojas tukšgaitā, kā arī palaides laiku).

EK atbilstības deklarācija

Tikai Eiropas valstīm

EK atbilstības deklarācija šajā lietošanas rokasgrāmatā ir iekļauta kā A pielikums.

DROŠĪBAS BRĪDINĀJUMI

Drošības brīdinājumi bezvadu putekļsūcēja lietošanai

▲BRĪDINĀJUMS: SVARĪGI! PIRMS LIETOŠANAS UZMANĪGI IZLASIET visus drošības brīdinājumus un visus norādījumus. Brīdinājumu un norādījumu neievērošanas gadījumā var rasties elektrotrauma, aizdegšanās un/vai smagas traumas.

1. Pirms lietošanas pārliecinieties, ka lietotājs ir pienācīgi apmācīts lietot šo putekļsūcēju.
2. Neizmantojiet putekļsūcēju bez filtra. Nekavējoties nomainiet bojātu filtru.
3. Nemēģiniet savākt ugunsnedrošus priekšmetus, piemēram, ugunošanas raķetes, degošas cigaretes, karstus pelnus, karstas metāla skaidas, kā arī asus priekšmetus, piemēram, žiletas, saplēstu stiklu u. c.
4. **NEKĀDĀ GADĪJUMĀ NEIZMANTOJIET PUTEKĻSŪCĒJU, JA TUVUMĀ ATRODAS DEGVIELA, GĀZE, KRĀSA, LĪME VAI CITAS VIELAS AR AUGSTU SPRĀDZIENBĪSTAMĪBU.** Slēdzi ieslēdzot (ON) vai izslēdzot (OFF), rodas dzirksteles. Tāpat dzirksteles rodas arī no motora kolektora darbības laikā. Tas var izraisīt bīstamu sprādzienu.
5. Nekad neiesūciet toksiskus, kancerogēnus, ugunsnedrošus vai citus kaitīgus materiālus, piemēram, azbestu, arsēnu, bāriju, beriliju, svinu, pesticīdus vai citus materiālus, kas apdraud veselību.
6. Nekādā gadījumā neizmantojiet putekļsūcēju ārpus telpām lietū.
7. Nelietojiet siltuma avotu (piem., krāsns u. c.) tuvumā.
8. Nenosprostojiet dzesēšanas atveri. Šīs atveres dzesē motoru. Īpaši rūpīgi raugieties, lai neveidotos nosprostojums, citādi motors sadegs ventilācijas trūkuma dēļ.
9. Vienmēr stingri stāviet uz droša pamata, saglabājot līdzsvaru.
10. Nelokiet, neraujiet šļūteni un nekāpiet tai virsū.
11. Ja izmantošanas laikā ierīce nedarbojas pareizi vai pamanāt jebkādas novirzes, nekavējoties izslēdziet putekļsūcēju.
12. **ATVIENOJIET AKUMULATORUS.** Ja putekļsūcēju neizmantojat, pirms tā apkopes un piederuma maiņas.
13. Tīriet un apkopiet putekļsūcēju uzreiz pēc katras lietošanas reizes, lai uzturētu to ideālā lietošanas kārtībā.
14. **VEICIET RŪPĪGU PUTEKĻSŪCĒJA APKOPI.** Uzturiet putekļsūcēju tīru, lai tā darbība būtu labāka un drošāka. Ievērojiet piederumu nomaigšanas norādījumus. Uzturiet rokturus sausus un tīrus; rūpējieties, lai uz tiem nebūtu eļļas un smērvielu.
15. **PĀRBAUDIET, VAI NAV BOJĀTU DAĻU.** Pirms turpināt lietot ierīci, aizsargu vai citu daļu, kas bijusi bojāta, rūpīgi pārbaudiet, lai noteiktu, vai tā pareizi darbosies un izpildīs savas funkcijas. Pārbaudiet, vai kustīgās daļas ir pareizi salāgotas, vai tās var brīvi kustēties, vai daļas nav salūzušas; pārbaudiet, vai stiprinājumus un citus apstākļus, kas var ietekmēt putekļsūcēja darbību. Bojātais aizsargs vai citas daļas jāmaina vai to remonts pareizi jāveic pilnvarotā apkopes centrā, ja vien šajā lietošanas rokasgrāmatā nav norādīts citādi. Bojātus slēdzus nomainiet pilnvarotā apkopes centrā. Neizmantojiet putekļsūcēju, ja ar slēdzi to nevar ieslēgt un izslēgt.
16. **REZERVES DAĻAS.** Veicot apkopi, izmantojiet tikai oriģinālās rezerves daļas.
17. **NEIZMANTOTA PUTEKĻSŪCĒJA UZGLABĀŠANA.** Ja putekļsūcēju neizmantojat, tas jāuzglabā iekšstelpās.
18. Sautējiet putekļsūcēju. Nevīzīgi izturieties, var sabojāt pat vizitīrīgāko putekļsūcēju.
19. Netīriet ierīces ārpusi un iekšpusi ar benzīnu, šķīdinātāju vai citām tīrīšanas ķīmikālijām. Tas var radīt plaisas un izbalēšanu.
20. Neizmantojiet putekļsūcēju ierobežotā vietā, kur izdalās viegli uzliesmojoši, eksplozīvi vai toksiski izgarojumi no eļļas krāsas, krāsas šķīdinātāja, degvielas, dažiem pretkožu līdzekļiem u. c., vai vietās, kur ir ugunsnedroši putekļi.
21. Nelietojiet putekļsūcēju, ja esat medikamentu vai alkohola ietekmē.
22. Galvenais drošības noteikums ir aizsargbrīļļu vai aizsargbrīļļu ar sānu aizsargiem lietošana.
23. Putekļainos apstākļos izmantojiet putekļu masku.
24. Šo mašīnu nav paredzēts izmantot personām (tostarp bērniem) ar samazinātām fiziskām, maņu vai garīgām spējām vai personām bez pieredzes un zināšanām.
25. Bērni ir jāuzrauga, lai tie nerotātos ar ierīci.
26. Neņemiet akumulatorus vai putekļu sūcēju ar mitrām rokām.
27. Esiet īpaši uzmanīgs, kad veicat tīrīšanu, stāvot uz kāpnēm.
28. Neizmantojiet putekļsūcēju kā pakāpienu vai darbagaldū. Mašīna var nokrist un radīt traumas.

Bezvada darbarīka lietošana un apkope

1. Uzlādei izmantojiet tikai ražotāja norādītos lādētājus. Vienam akumulatoru tipam paredzēta uzlādētāja izmantošana cita tipa akumulatoru uzlādei var radīt aizdegšanās bīstamību.
2. Izmantojiet mehānizētos darbarīkus tikai ar paredzētajiem akumulatoriem. Jebkura cita tipa akumulatoru izmantošana var radīt traumu un aizdegšanās bīstamību.
3. Kamēr akumulators netiek izmantots, neturiet to blakus metāla priekšmetiem, piemēram, saspraudēm, monētām, atslēgām, naglām, skrūvēm un citiem nelieliem metāla priekšmetiem, kas var savienot izvadus. Akumulatora spaiļu īssavienojums var izraisīt apdegumus vai aizdegšanos.

4. **Nepareizas lietošanas gadījumā no akumulatora var iztecēt šķidrums, nepieskarieties tam. Ja nejausi pieskārties šķidrumam, noskalojiet skarto vietu ar ūdeni. Ja šķidrums nokļūst acīs, papildus iepriekš minētajam, vērsieties pie ārsta.** No akumulatora iztecejušais šķidrums var izraisīt kairinājumu vai apdegumus.
5. **Ja akumulatora bloks vai darbarīks ir bojāts vai pārveidots, nelietojiet to.** Bojāti vai pārveidoti akumulatori var darboties nepareizi, izraisot aizdegšanos, sprādzienu vai traumu.
6. **Akumulatora bloku un darbarīku nepakļaujiet uguns un pārmērīgi augstas temperatūras ietekmei.** Ja akumulatora bloks vai darbarīks tiek pakļauts uguns vai par 130 °C augstākas temperatūras iedarbībai, var notikt sprādziens.
7. **Izpildiet visus uzlādes norādījumus un neuzlādējiet akumulatora bloku ārpus norādītajos noteiktā temperatūras diapazona.** Nepareiza uzlāde vai temperatūra, kas ir ārpus noteiktā diapazona, var sabojāt akumulatoru un palielināt aizdegšanās draudus.
9. **Neizmantojiet bojātu akumulatoru.**
10. **Uz izmantotajiem litija jonu akumulatoriem attiecas likumdošanas prasības par bīstamiem izstrādājumiem.** Komerciālā transportēšanā, ko veic, piemēram, trešās puses, transporta uzņēmumi, jāievēro uz iesaņojuama un marķējuma norādītās īpašās prasības. Lai izstrādājumu sagatavotu nosūtīšanai, jāsaņina ar bīstamo materiālu speciālistu. Ievērojiet arī citus attiecināmos valsts normatīvus. Vaļējus kontaktus nosedziet ar līmlenti vai citādi pārklājiet, bet akumulatoru iesaņojiet tā, lai sānīt tas nevarētu izkustēties.
11. **Ievērojiet vietējos noteikumus par akumulatora likvidēšanu.**
12. **Izmantojiet šos akumulatorus tikai ar izstrādājumiem, kurus norādījis Makita.** Ievietojot šos akumulatorus nesaderīgos izstrādājumos, var rasties ugunsgrēks, pārmērīgs karstums, tie var uzsprāgt vai no tiem var iztecēt elektrolīts.

Apkope

1. **Uzticiet sava elektriskā darbarīka apkopi kvalificētam remontstrādniekam, izmantojiet tikai identiskas rezerves daļas.** Tas garantēs to, ka elektriskā darbarīka drošības pakāpe nesamazināsies.
2. **Ievērojiet elļošanas un piederumu maiņas norādījumus.**
3. **Uzturiet rokturus sausus, tīrus, bez eļļas un smērvielas.**

Svarīgi drošības norādījumi par akumulatora kasetni

1. **Pirms akumulatora lietošanas izlasiet visus norādījumus un brīdinājumus, kuri attiecas uz (1) akumulatora lādētāju, (2) akumulatoru un (3) ierīci, kurā tiek izmantots akumulators.**
2. **Neizjauciet akumulatoru.**
3. **Ja akumulatora darbības laiks kļūva ievērojami īsāks, nekavējoties pārtrauciet to izmantot. Citādi, tas var izraisīt pārkarsējumu, uzliesmojumu vai pat sprādzienu.**
4. **Ja elektrolīts nonāk acīs, izskalojiet tās ar tīru ūdeni un nekavējoties griezieties pie ārsta. Tas var izraisīt redzes zaudēšanu.**
5. **Neradiet īssavienojumu akumulatora kasetnē:**
 - (1) **Nepieskarieties spaiļiem ar elektrību vadošiem materiāliem.**
 - (2) **Neuzglabājiet akumulatoru kasetni kopā ar citiem metāla priekšmetiem, tādiem kā naglas, monētas u. c.**
 - (3) **Nepakļaujiet akumulatora kasetni ūdens vai lietus iedarbībai.****Akumulatora īssavienojums var radīt spēcīgu strāvas plūsmu, pārkarsēšanu, uzliesmojumu un pat sabojāt akumulatoru.**
6. **Neglabājiet darbarīku un akumulatora kasetni vietās, kur temperatūra var sasniegt vai pārsniegt 50 °C (122 °F).**
7. **Nededziniet akumulatora kasetni, pat ja tā ir stipri bojāta vai pilnībā noliekota. Akumulatora kasetne uguni var eksplodēt.**
8. **Uzmanieties, lai neļautu akumulatoram nokrist un nepakļautu to sitienam.**

SAGLABĀJIET ŠOS NORĀDĪJUMUS.

⚠UZMANĪBU: Lietojiet tikai oriģinālos Makita akumulatorus. Ja lietojat neoriģinālus Makita akumulatorus vai pārveidotus akumulatorus, tie var uzsprāgt un izraisīt aizdegšanos, traumas un materiālos zaudējumus. Tikas anulēta arī Makita darbarīka un lādētāja garantija.

Ieteikumi akumulatora kalpošanas laika pagarināšanai

1. **Uzlādējiet akumulatora kasetni, pirms tā ir pilnībā izlādējusies. Vienmēr, kad ievērojāt, ka darbarīka darba jauda zudusi, apturiet darbarīku un uzlādējiet akumulatora kasetni.**
2. **Nekad neuzlādējiet pilnībā uzlādētu akumulatora kasetni. Pārmērīga uzlāde saīsina akumulatora kalpošanas laiku.**
3. **Uzlādējiet akumulatora kasetni istabas temperatūrā 10 °C - 40 °C. Karstai akumulatora kasetnei pirms uzlādes ļaujiet atdzist.**
4. **Uzlādējiet litija jonu akumulatora kasetni, ja to ilgstoši nelietosit (vairāk nekā sešus mēnešus).**

Svarīgi drošības norādījumi par bezvadu ierīci

1. **Bezvadu ierīci nedrīkst ne pārveidot, ne izjaukt.**
2. **Bezvadu ierīci glabājiet maziem bērniem nepieejamā vietā. Ja kāds cilvēks nejausi norij kādu no detaļām, nekavējoties jādodas pie ārsta.**
3. **Bezvadu ierīci lietojiet tikai kopā ar Makita darbarīkiem.**
4. **Raugiet, lai bezvadu ierīce neatrastos lietū vai mitros apstākļos.**
5. **Bezvadu ierīci nelietojiet vietās, kur temperatūra pārsniedz 50 °C.**
6. **Bezvadu ierīci nelietojiet vietās, kur tuvumā atrodas medicīnas ierīces, piemēram, sirdsdrošības stimulatori.**

7. **Bezvadū ierīci nelietojiet vietās, kur tuvumā atrodas automātiskas ierīces.** Ja lietojat, tad automātisko ierīču darbībā var rasties traucējumi vai kļūdas.
8. **Neizmantojiet bezvadū ierīci vietā, kur ir augsta temperatūra vai var veidoties statiskā elektrība vai elektriskais troksnis.**
9. **Bezvadū ierīce var radīt elektromagnētiskos laukus (EML), bet tie nav lietotājam kaitīgi.**
10. **Bezvadū ierīce ir precīzs instruments.** Uzmaniēties, lai bezvadū ierīce nenokristu un nekur neietriektos.
11. **Bezvadū ierīces izvadām nepieskarieties ar kailām rokām vai metāliskiem materiāliem.**
12. **Kad uzstādāt bezvadū ierīci, vienmēr izņemiet darbarīka akumulatoru.**
13. **Verot vaļā atveres pārsegu, izvairieties no vietas, kur atverē var iekļūt putekļi un ūdens.** Atveres ieeju vienmēr turiet tīru.
14. **Bezvadū ierīci vienmēr ievietojiet pareizajā virzienā.**
15. **Bezvadū ierīces bezvadū sistēmas aktivizēšanas pogu nespiediet pārāk stipri un/vai nespiediet pogu ar priekšmetu, kam ir asas malas.**
16. **Lietojot ierīci, vienmēr aizveriet atveres pārsegu.**
17. **Kamēr darbarīks ir pieslēgts pie strāvas, neatvienojiet bezvadū ierīci no atveres.** Ja atvienojat, var rasties traucējumi bezvadū ierīces darbībā.
18. **No bezvadū ierīces nenoplēsiet uzlīmi.**
19. **Uz bezvadū ierīces nelīmējiet nekādas uzlīmes.**
20. **Neatstājiet bezvadū ierīci vietā, kur var veidoties statiskā elektrība vai elektriskais troksnis.**
21. **Bezvadū ierīci neatstājiet vietās, kur varētu būt liels karstums, piemēram, automobiļi, kas atstāts saulē.**
22. **Bezvadū ierīci neatstājiet putekļainā vai ar pulveri nokaisītā vietā vai vietā, kur var rasties kodīga gāze.**
23. **Pēkšņas temperatūras izmaiņas var radīt mitrumu uz ierīces.** Bezvadū ierīci lietojiet tikai tad, kad mitrums pilnībā izžuvusi.
24. **Kad tīrāt bezvadū ierīci, uzmanīgi slaukiet to ar sausu, mīkstu drānu.** Nelietojiet benzīnu, atšķaidītāju, vadītspējīgas smērvielas vai līdzīgas vielas.
25. **Kad bezvadū ierīci noliekat glabāšanai, ielieciet to komplekta ietvarā vai nestatiskā konteinerā.**
26. **Darbarīka atverē ievietojiet tikai Makita bezvadū ierīci.**
27. **Neizmantojiet darbarīku, ja tā atveres pārsegs ir bojāts.** Ūdens, putekļu un neīrūmu iekļūšana atverē var radīt darbības traucējumus.
28. **Bez nepieciešamības nevelciet un/vai negroziet atveres pārsegu.** Ja pārsegs atdalās no darbarīka, piestipriniet to.
29. **Ja atveres pārsegs ir pazaudēts vai bojāts, nomainiet to.**

SAGLABĀJIET ŠOS NORĀDĪJUMUS.

FUNKCIJU APRAKSTS

▲UZMANĪBU: Pirms darbarīka regulēšanas vai tā darbības pārbaudes vienmēr pārliecinieties, ka darbarīks ir izslēgts un akumulatora kasetne ir izņemta.

Akumulatora kasetnes uzstādīšana un izņemšana

▲UZMANĪBU: Vienmēr pirms akumulatora kasetnes uzstādīšanas vai noņemšanas izslēdziet darbarīku.

▲UZMANĪBU: Uzstādot vai izņemot akumulatora kasetni, darbarīku un akumulatora kasetni turiet cieši. Ja darbarīku un akumulatora kasetni netur cieši, tie var izkrist no rokām un radīt bojājumus darbarīkam un akumulatora kasetnei, kā arī izraisīt ievainojumus.

► **Att. 1:** 1. Sarkanās krāsas indikators 2. Poga 3. Akumulatora kasetne

Lai izņemtu akumulatora kasetni, izvelciet to no darbarīka, pārbīdot kasetnes priekšpusē esošo pogu.

Lai uzstādītu akumulatora kasetni, salāgojiet mēlīti uz akumulatora kasetnes ar rievu ietvarā un iebīdīet to vietā. Ievietojiet to līdz galam, līdz tā ar klikšķi nofiksējas. Ja pogas augšējā daļā redzams sarkanās krāsas indikators, tas nozīmē, ka tā nav pilnīgi fiksēta.

▲UZMANĪBU: Vienmēr ievietojiet akumulatora kasetni tā, lai sarkanais indikators nebūtu redzams. Pretējā gadījumā tā var nejauši izkrist no darbarīka un izraisīt jums vai apkārtējiem traumas.

▲UZMANĪBU: Neievietojiet akumulatora kasetni ar spēku. Ja kasetne neslīd ietvarā viegli, tā nav pareizi ielikta.

Darbarīka/akumulatora aizsardzības sistēma

Darbarīks ir aprīkots ar darbarīka/akumulatora aizsardzības sistēmu. Šī sistēma automātiski izslēdz jaudas padēvi motoram, lai pagarinātu darbarīka un akumulatora kalpošanas laiku. Darbarīks automātiski pārstās darboties ekspluatācijas laikā, ja darbarīku vai akumulatoru pakļaus kādam no šiem apstākļiem. Dažu apstākļu gadījumā izgaismojas indikatori.

Aizsardzība pret pārslodzi

Ja darbarīku ekspluatācijas laikā lieto tādā veidā, ka tas saista pārmērīgu strāvu, darbarīks automātiski pārstāj darboties bez jebkādam norādēm. Šādā gadījumā izslēdziet darbarīku un pārtrauciet darbību, kas izraisīja darbarīka pārslodzi. Tad ieslēdziet darbarīku, lai atsāktu darbu.

Aizsardzība pret pārkaršanu

Kad darbarīks ir pārkaršis, tas automātiski pārstāj darboties. Pirms atkārtotas ieslēgšanas ļaujiet darbarīkam atdzist.

Aizsardzība pret akumulatora pārmērīgu izlādi

















Kad akumulatora jauda ir zema, darbarīks automātiski pārstāj darboties. Ja darbarīks nedarbojas, pat ieslēdzot slēdzus, no darbarīka izņemiet akumulatoru un veiciet akumulatoram uzlādi.

Atlikušās akumulatora jaudas indikators

Tikai akumulatora kasetnēm ar indikatoru

► **Att.2:** 1. Indikatora lampas 2. Pārbaudes poga

Nospiediet akumulatora kasetnes pārbaudes pogu, lai pārbaudītu akumulatora atlikušo uzlādes līmeni. Indikatoru iedegsies uz dažām sekundēm.

| Indikatora lampas | | | Atlikusī jauda |
|---|---|---|------------------------------|
|  |  |  | |
|  | | | No 75% līdz 100% |
|  |  | | No 50% līdz 75% |
|  |  | | No 25% līdz 50% |
|  |  | | No 0% līdz 25% |
|  |  | | Uzlādējiet akumulatoru. |
|  |  |  | Iespējama akumulatora kļūme. |
| |  |  | |

PIEZĪME: Reālā jauda var nedaudz atšķirties no norādītās atkarībā no lietošanas apstākļiem un apkārtējās temperatūras.

Slēdža nodalījuma novietojums

Slēdža nodalījumu var pieaķēt apakšējās siksnas abās pusēs. Izvelciet kabeli tā, lai slēdža nodalījums atrastos vēlamajā pusē. Lai nepieļautu kabeļa bojājumu, iebīdīt to cauri āķim, kā parādīts.

► **Att.3:** 1. Āķis 2. Kabelis

Siksnu regulēšana

Plecu siksnu un augšējās un apakšējās siksnas ciešumu var regulēt. Vispirms izbīdīet rokas cauri plecu siksnām, tad pievelciet apakšējo un augšējo siksnu. Lai pievilktu siksnu, pavelciet siksnas galu, kā parādīts. Lai atļautu siksnu, pavelciet uz augšu fiksatora galu.

Apakšējā siksnā

► **Att.4:** 1. Siksnā 2. Fiksators

Plecu siksnas

► **Att.5:** 1. Siksnā 2. Fiksators

Augšējā siksnā

► **Att.6:** 1. Siksnā 2. Fiksators

Pārnēsāšanas āķis

Rīkojoties ar putekļsūcēja korpusu, vienmēr satveriet pārnēsāšanas āķi.

► **Att.7:** 1. Pārnēsāšanas āķis



Gaidstāves slēdzis

Ar gaidstāves slēdzi var ieslēgt/izslēgt bezvadu sistēmas aktivizēšanas funkciju. Putekļu sūcējs atrodas gaidstāves režīmā neatkarīgi no slēdža pozīcijas, un tas sāk darboties tikai tad, kad nospiesta poga .

► **Att.8:** 1. Gaidstāves slēdzis

| Slēdža pozīcija | Statuss |
|-----------------|---|
| AUTO | I (ON) Putekļu sūcējs atrodas gaidstāves režīmā, un ir pieejama bezvadu sistēmas aktivizēšanas funkcija. |
| O (OFF) | Putekļu sūcējs atrodas gaidstāves režīmā, taču bezvadu sistēmas aktivizēšanas funkcija nav pieejama. |

Slēdža darbība

Lai sāktu putekļu sūkšanu, vienu reizi nospiediet pogu . Putekļu sūcējs atsāks darboties ar to sūkšanas jaudu, kāda bija iestatīta iepriekšējā izmantošanas reizē. Nospiežot pogu  putekļu sūcēja darbības laikā, sūkšanas jauda pārslēdzas starp standarta (1) un palielinātas (2) jaudas režīmu. Lai izslēgtu putekļu sūcēju, nospiediet pogu .

► **Att.9**

PIEZĪME: Ja vēlaties pārvaldīt putekļu sūcēja darbību ar pievienotā darbarīka slēdžiem (bezvadu sistēmas aktivizēšanas funkcija), pārvietiet gaidstāves slēdzi pozīcijā „I (ON)”.

PIEZĪME: Lai varētu izmantot bezvadu sistēmas aktivizēšanas funkciju, vispirms pabeidziet darbarīka reģistrāciju. Plašāku informāciju skatiet sadaļā „BEZVADU SISTĒMAS AKTIVIZĒŠANAS FUNKCIJA”.

PIEZĪME: Ja izmantojat bezvadu sistēmas aktivizēšanas funkciju, putekļu sūcēju nevar izslēgt, nospiežot pogu .

Šūtenes saite

Šūtenes saiti var izmantot šūtenes vai brīvā uzgaļa nostiprināšanai.

Lai nostiprinātu šūteni pie putekļsūcēja korpusa, izveriet šūtenes saiti cauri korpusa atverei. Šūtenes saiti var piestiprināt jebkurā no pusēm.

► **Att.10:** 1. Šūtenes saite 2. Atvere 3. Šūtene

MONTĀŽA

⚠UZMANĪBU: Pirms darbarīka regulēšanas vai apkopes vienmēr pārlicinieties, ka darbarīks ir izslēgts un akumulatora kasetne ir izņemta.

Šūtenes salikšana

Ievietojiet šūtenes uzsmavu putekļsūcēja korpusā un pagrieziet pulksteņrādītāju kustības virzienā.

► **Att.11:** 1. Šūtenes uzsmava 2. Putekļsūcēja korpus

Darbarīka pievienošana

Ja liktās caurules bloks ir pievienots šļūtenei, atskrūvējiet liktās caurules bloka uznavu un noņemiet to.

- **Att.12:** 1. Šļūtene 2. Liktās caurules bloks
3. Uznavs

1. Pievienojiet priekšējo uznavu putekļu savākšanas šļūtenei.

Pievienojot priekšējo uznavu, pārliecinieties, ka tā ir cieši pieskrūvēta pie šļūtenes.

2. Savienojiet priekšējo uznavu ar darbarīka izvadu.

- **Att.13:** 1. Priekšējā uznavs 2. Sūkšanas izvads
3. Šļūtene

Priekšējo uznavu var atvienot, griežot to pretēji pulksteņrādītāju kustības virzienam, vienlaikus turot šļūteni.

PIEZĪME: Vienmēr izmantojiet piemērotu priekšējo uznavu. Ja izmantojat priekšējo uznavu (24), piestipriniet to priekšējai uznavai (22), kas savukārt pievienota šļūtenei.

- **Att.14:** 1. Priekšējā uznavs (22) 2. Priekšējā uznavs (24)

Izmantojot kā putekļu sūcēju

Ja vēlaties izmantot šo ierīci kā putekļu sūcēju, ievērojiet tālākās norādes.

IEVĒRĪBAI: Ja šļūtene ir pievienota priekšējā uznavai, vispirms noņemiet to.

PIEZĪME: Liktās caurules bloks, pagarinājuma caurule un uzgaļi dažās valstīs tiek piegādāti kā papildaprīkojums.

PIEZĪME: Ir divu veidu liktās caurules bloki: izbīdāmajam pagarinājuma caurulēm un gredzenveida pagarinājuma caurulēm. Izvēloties liktās caurules bloku, ņemiet vērā pagarinājuma caurules veidu.

1. Piestipriniet liktās caurules bloka uznavu pie šļūtenes.

- **Att.15:** 1. Šļūtene 2. Liktās caurules bloks
3. Uznavs

Lai noņemtu liktās caurules bloku, atskrūvējiet liktās caurules bloka uznavu no šļūtenes.

2. Pagrieziet un ievietojiet uzgali pagarinājuma caurulē.

- **Att.16:** 1. Pagarinājuma caurule 2. Brīvais uzgālis 3. T veida uzgālis 4. T veida uzgālis (šaurais)

PIEZĪME: Ievietošanas brīdī pagrieziet uzgali, lai varētu to cieši iestiprināt pagarinājuma caurulē.

3. Atkarībā no pagarinājuma caurules veida ievērojiet kādu no tālāk aprakstītajām procedūrām.

PIEZĪME: Izbīdāmā pagarinājuma caurule un gredzenveida pagarinājuma caurule nav savstarpēji saderīgas. Ja vēlaties izbīdāmās pagarinājuma caurules vietā izmantot gredzena veida pagarinājuma cauruli vai otrādi, jums jāmaina arī liktās caurules bloks.

PIEZĪME: Brīvo uzgali var piestiprināt tieši liktās caurules blokam.

Izbīdāmā pagarinājuma caurule

Uzlieciet plecos putekļu sūcēju un tad ievietojiet pagarinājuma cauruli liktās caurules blokā, līdz atskan klikšķis. Lai atvienotu pagarinājuma cauruli, nospiediet pogu.

- **Att.17:** 1. Liktās caurules bloks 2. Poga 3. Izbīdāmā pagarinājuma caurule 4. Brīvais uzgālis

Caurules garumu ir iespējams pielāgot.

Nospiediet izbīdīšanas pogu un pielāgojiet caurules garumu. Atīzīdot izbīdīšanas pogu, caurules garums tiek nofiksēts.

- **Att.18:** 1. Izbīdīšanas poga

Gredzenveida pagarinājuma caurule

Uzlieciet plecos putekļu sūcēju un tad pagrieziet un ievietojiet pagarinājuma cauruli liktās caurules blokā. Lai atvienotu cauruli, pagrieziet un izņemiet to.

- **Att.19:** 1. Liktās caurules bloks 2. Gredzenveida pagarinājuma caurule 3. Brīvais uzgālis

Caurules garumu ir iespējams pielāgot.

Atskrūvējiet caurules gredzenu un pielāgojiet caurules garumu. Kad vajadzīgais garums sasniegts, pievelciet gredzenu.

- **Att.20:** 1. Gredzens

Šļūtenes āķis

Pārtraucot darbu, āķi uz liktās caurules bloka var izmantot pagarinājuma caurules uzkāšanai uz apakšējās siksņas.

- **Att.21**

Filtra maisa/putekļu maisa uzstādīšana

Papildu piederumi

▲UZMANĪBU: Nelietojiet bojātu filtra maisu. Izmantojiet putekļsūcēju tikai ar pareizi uzstādītu filtra maisu. Citādi iesūktie putekļi vai citas daļiņas var tikt izpūstas no putekļsūcēja un izraisīt operatora elpceļu slimības.

IEVĒRĪBAI: Ja filtra maiss ir pilns, nomainiet to pret jaunu. Ja putekļu maiss ir pilns, iztukšojiet to. Putekļu sūcēja ilgstoša lietošana ar pilnu filtra maisu/putekļu maisu samazina sūkšanas jaudu.

1. Atbloķējiet fiksatoru, paceļot apakšējo daļu. Nospiediet rievotu daļu, lai paceltu priekšējo fiksēšanas pusi. Pavelciet fiksatoru, lai atvērtu pārsegu.

- **Att.22:** 1. Āķis 2. Pārsegs

2. Ievietojiet filtra maisu nodalījuma augšējās pusēs šķēlumā, kā parādīts.

- **Att.23:** 1. Šķēlums 2. Filtra maiss

Izmantojot putekļu maisu, putekļu maisa malu ievietojiet šķēlumā.

- **Att.24:** 1. Šķēlums 2. Mala 3. Putekļu maiss

3. Salāgojiet filtra maisa atveri ar šļūtenes uznavu un uzbīdī kartona daļu līdz atdurei. Pārliecinieties, ka gumijas gredzens uz filtra maisa uzbīdās šļūtenes uznavas gredzenam.

- **Att.25:** 1. Gumijas gredzens uz filtra maisa 2. Gredzens uz šļūtenes uznavas 3. Filtra maisa kartona daļa 4. Šļūtenes uznavs

EKSPLUATĀCIJA

▲BRĪDINĀJUMS: Operatoriem jābūt atbilstoši apmācītiem lietot šo putekļsūcēju.

▲BRĪDINĀJUMS: Šis putekļsūcējs nav piemērots kaitīgu putekļu savākšanai.

▲UZMANĪBU: Šis putekļsūcējs paredzēts izmantošanai tikai sausā vidē.



▲UZMANĪBU: Šis putekļsūcējs paredzēts lietošanai tikai telpās.

▲UZMANĪBU: Vienmēr ievietojiet akumulatoru kasetni līdz galam, līdz tā nofiksējas. Ja pogas augšējā daļā redzams sarkanas krāsas indikators, tas nozīmē, ka tā nav pilnīgi fiksēta. Iebīdīet to tā, lai sarkanais indikators nebūtu redzams. Pretējā gadījumā akumulators var nejauši izkrist no darbarīka un radīt jums vai apkārtējiem traumas.

▲UZMANĪBU: Darba laikā neaizmirstiet, ka jums uz muguras ir putekļu sūcējs. Ja putekļu sūcējs atsitīsies pret sienu vai šļūtene aizķersies aiz kāda šķēršļa, jūs varat zaudēt līdzsvaru.

1. Uzlieciet putekļu sūcēja korpusu plecos un piesprīniet apakšējo un augšējo siksnu. Ja nepieciešams, regulējiet ciešumu.

▶ Att.26

2. Nospiediet pogu , lai ieslēgtu putekļu sūcēju. Lai mainītu sūkšanas jaudu, nospiediet pogu , kamēr putekļu sūcējs darbojas. Sūkšanas jauda pārslēdzas starp standarta (1) un augstu (2). Nospiediet pogu , lai pārtrauktu tīrīšanu.

▶ Att.27

Darba laikā uzkariniet slēdžu kārbu uz apakšējās siksnas vai D veida cilpas.

▶ Att.28

3. Ja filtra maiss ir pilns, nomainiet to. Atveriet pārsegu un izņemiet filtra maisu. Paveiciet atvēruma sānos esošo strēmelīti, lai noslēgtu filtra maisu un izmestu visu maisu.

▶ Att.29: 1. Strēmelīte

Ja izmantojat putekļu maisu, izņemiet to un izberiet putekļus, atlaižot fiksatoru.

▶ Att.30: 1. Fiksators

IEVĒRĪBAI: Regulāri pārbaudiet, vai filtra maiss nav pilns. Putekļu sūcēja ilgstoša lietošana ar pilnu filtra maisu samazina sūkšanas jaudu.

IEVĒRĪBAI: Neizmantojiet lietotu filtra maisu. Filtra maisu paredzēts lietot vienu reizi. Ja filtra maiss tiek izmantots atkārtoti, filtrs var aizsērēt un sabojāt putekļu sūcēju. Ja vēlaties izmantot maisu atkārtoti, lietojiet putekļu maisu.

BEZVADU SISTĒMAS AKTIVIZĒŠANAS FUNKCIJA

Iespējas, ko sniedz bezvadu sistēmas aktivizēšanas funkcija

Bezvadu sistēmas aktivizēšanas funkcija nodrošina tīru un ērtu darbību. Pieslēdzot putekļu sūcējam atbilstošu darbarīku, putekļu sūcēju iespējams darbināt automātiski, pārslēdzot darbarīku.

▶ Att.31

IEVĒRĪBAI: Lietojot putekļu sūcēju ar bezvadu sistēmas aktivizēšanas funkciju, noteikti skatiet darbarīka lietošanas rokasgrāmatu.

IEVĒRĪBAI: Bezvadu ierīci nedrīkst ne pārveidot, ne izjaukt.

IEVĒRĪBAI: Lai putekļi neiekļūtu bezvadu iekārtas atverē, darba laikā un glabāšanas laikā vienmēr cieši aizveriet pārsegu.

IEVĒRĪBAI: Kamēr ir pieslēgta strāvas padeve, neatvienojiet bezvadu ierīci. Pretējā gadījumā var rasties traucējumi bezvadu ierīces darbībā.

IEVĒRĪBAI: Bezvadu sistēmas aktivizēšanas pogu nespiediet pārāk stipri un/vai nespiediet pogu ar priekšmetu, kam ir asas malas.



PIEZĪME: Lai aktivizētu bezvadu sistēmu, „Makita” darbarīkos ir jābūt uzstādītai bezvadu ierīcei.

PIEZĪME: Pirms bezvadu sistēmas pirmās aktivizēšanas katram darbarīkam ir jāveic darbarīka reģistrācija. Ja reģistrācija ir pabeigta, atkārtota reģistrācija nav jāveic, izņemot gadījumus, kad tā ir atcelta.

PIEZĪME: Pirms reģistrācijas pārliecinieties, ka bezvadu ierīce ir pilnībā ievietota.

PIEZĪME: Vienā bezvadu ierīcē var reģistrēt līdz 10 savienojumiem ar citām bezvadu ierīcēm. Ja bezvadu ierīcei ir reģistrētas vairāk nekā 10 citas bezvadu ierīces, automātiski tiks atcelta vissienāk reģistrētā ierīce.

PIEZĪME: Bezvadu sistēmas aktivizēšanas pogas novietojums katram darbarīkam var būt atšķirīgs.

PIEZĪME: Ja gaidstāves slēdzis ir iestatīts uz „I (ON)”, putekļu sūcējs sāk darboties, arī nospiežot pogu . Tomēr pogu  nedarbosies, ja tiek izmantota bezvadu sistēmas aktivizēšanas funkcija.

Bezvadu ierīces uzstādīšana

▲UZMANĪBU: Kad uzstādāt bezvadu ierīci, nolieciet putekļu sūcēju uz līdzenas un stabilas virsmas.

IEVĒRĪBAI: Pirms bezvadu ierīces uzstādīšanas no putekļu sūcēja notīriet putekļus un netīrumus. Ja bezvadu ierīces atverē iekļūst putekļi vai netīrumi, tie var izraisīt darbības traucējumus.

IEVĒRĪBAI: Lai novērstu statiskās enerģijas radītos darbības traucējumus, pirms bezvadu ierīces pacelšanas pieskarieties statisko enerģiju izlādējošam materiālam, piemēram, kādai metālistiskai detaļai.

IEVĒRĪBAI: Uzstādot bezvadu ierīci, vienmēr pārliecinieties, ka bezvadu ierīce ievietota pareizajā virzienā, un pārsegs ir pilnībā aizvērts.

1. Atveriet putekļu sūcēja pārsegu, kā parādīts attēlā.
▶ **Att.32:** 1. Pārsegs

2. Bezvadu ierīci pievienojiet atverei un aizveriet pārsegu. Pievienojot bezvadu ierīci, izvirkzījumus savietojiet ar padziļinājuma vietām uz atveres.
▶ **Att.33:** 1. Bezvadu ierīce 2. Izvirkzījums 3. Pārsegs 4. Padziļinājuma daļa

Noņemot bezvadu ierīci, pārsegu atveriet lēni. Ar āķiem pārsega aizmugurē bezvadu ierīce pacelsies līdz ar pārsega atvēršanu.
▶ **Att.34:** 1. Bezvadu ierīce 2. Āķis 3. Pārsegs

Pēc bezvadu ierīces noņemšanas glabājiet to komplekta ietvarā vai nestatiskā konteinerā.

IEVĒRĪBAI: Noņemot bezvadu ierīci, vienmēr izmantojiet āķus pārsega aizmugurē. Ja āķi nesatver bezvadu ierīci, tad pārsegu aizveriet un lēni atkal atveriet.

Darbarīka reģistrācija putekļu sūcējam

PIEZĪME: Lai reģistrētu darbarīku, nepieciešams „Makita” darbarīks, kas atbalsta bezvadu sistēmas aktivizēšanas funkciju.

PIEZĪME: Vispirms darbarīkam uzstādiēt bezvadu ierīci, pēc tam sāciet darbarīka reģistrāciju.

PIEZĪME: Veicot darbarīka reģistrāciju, nenospiediet darbarīka slēdža mēlīti vai putekļu sūcēja putekļu sūkšanas slēdzi.

PIEZĪME: Skatiet arī darbarīka lietošanas rokasgrāmatu.

Ja putekļu sūcēju vēlaties aktivizēt reizē ar darbarīka pārslēgšanu, vispirms pabeidziet darbarīka reģistrāciju.

1. Uzstādiēt bezvadu ierīces putekļu sūcējā un darbarīkā.
2. Putekļu sūcējā un darbarīkā ielieciet akumulatorus.
3. Pavirziet putekļu sūcēja gaidstāves slēdzi pozīcijā „I (ON)”.
▶ **Att.35:** 1. Gaidstāves slēdzis

4. Nospiediet bezvadu sistēmas aktivizēšanas pogu uz putekļu sūcēja un turiet 3 sekundes, līdz bezvadu sistēmas aktivizēšanas lampiņa mirgo zaļā krāsā. Pēc tam tādā pašā veidā nospiediet bezvadu sistēmas aktivizēšanas pogu uz darbarīka.
▶ **Att.36:** 1. Bezvadu sistēmas aktivizēšanas pogu 2. Bezvadu sistēmas aktivizēšanas lampiņa

Ja putekļu sūcējs un darbarīks savienoti veiksmīgi, bezvadu sistēmas aktivizēšanas lampiņas 2 sekundes degs zaļā krāsā un tad sāks mirgot zilā krāsā.

PIEZĪME: Bezvadu sistēmas aktivizēšanas lampiņas zaļā krāsā beidz mirgot pēc 20 sekundēm. Kamēr uz putekļu sūcēja mirgo bezvadu sistēmas aktivizēšanas lampiņa, nospiediet bezvadu sistēmas aktivizēšanas pogu uz darbarīka. Ja bezvadu sistēmas aktivizēšanas lampiņa nemirgo zaļā krāsā, uz mirkli piespiediet un atkal paturiet nospiestu bezvadu sistēmas aktivizēšanas pogu.

PIEZĪME: Ja vienam putekļu sūcējam reģistrējat divus vai vairākus darbarīkus, tad darbarīku reģistrāciju pabeidziet secīgi.

Bezvadu sistēmas aktivizēšanas funkcijas startēšana

PIEZĪME: Pabeidziet darbarīka reģistrāciju putekļu sūcējam, lai aktivizētu bezvadu sistēmu.

PIEZĪME: Vienmēr novietojiet putekļu sūcēju tā, lai varētu redzēt bezvadu sistēmas aktivizēšanas lampiņas statusu.

PIEZĪME: Skatiet arī darbarīka lietošanas rokasgrāmatu.

Pēc darbarīka reģistrācijas putekļu sūcējam putekļu sūcējs automātiski darbosies kopā ar darbarīka pārslēgšanu.

1. Uzstādiēt bezvadu ierīces putekļu sūcējā un darbarīkā.
2. Putekļu sūcējā un darbarīkā ielieciet akumulatorus.
3. Darbarīkam pievienojiet putekļu sūcēja šļūteni.
▶ **Att.37**

4. Pavirziet putekļu sūcēja gaidstāves slēdzi pozīcijā „I (ON)”. Bezvadu sistēmas aktivizēšanas lampiņa iemirgosies zilā krāsā.
▶ **Att.38:** 1. Gaidstāves slēdzis

5. Uz mirkli piespiediet bezvadu sistēmas aktivizēšanas pogu uz darbarīka. Bezvadu sistēmas aktivizēšanas lampiņa iemirgosies zilā krāsā.
▶ **Att.39:** 1. Bezvadu sistēmas aktivizēšanas pogu 2. Bezvadu sistēmas aktivizēšanas lampiņa

6. Nospiediet darbarīka slēdža mēlīti. Pārbaudiet, vai putekļu sūcējs darbojas, kamēr darbarīka slēdža mēlīte ir nospiesta.

⚠UZMANĪBU: Pirms sākat izmantot darbarīku, vienmēr pārbaudiet, vai bezvadu sistēmas aktivizēšanas funkcija darbojas.

Lai pārtrauktu bezvadu sistēmas aktivizācijas funkcijas darbību, nospiediet darbarīka bezvadu sistēmas aktivizācijas pogu vai pavirziet putekļu sūcēja gaidstāves slēdzi pozīcijā „O (OFF)”.

PIEZĪME: Bezvadu sistēmas aktivizēšanas lampiņa uz darbarīka beigs mirgot zilā krāsā, kad darbarīks netiek darbināts 2 stundas. Šādā gadījumā vēlreiz nospiediet darbarīka bezvadu sistēmas aktivizācijas pogu.

PIEZĪME: Putekļu sūcējs ieslēdzas/izslēdzas ar aizkavi. Kad putekļu sūcējs konstatē darbarīka pārslēgšanu, rodas laika nobīde.

PIEZĪME: Atrašanās vietas un apkārtējo apstākļu dēļ var atšķirties bezvadu ierīces signāla uztveršanas attālums.

PIEZĪME: Kad vienam putekļu sūcējam reģistrēti divi darbarīki vai vairāk, putekļu sūcējs var sākt darboties pat tad, ja slēdža mēlīte nav nospiesta, jo bezvadu sistēmas aktivizēšanas funkciju izmanto cits lietotājs.

Darbarīka reģistrācijas atcelšana putekļu sūcējam

Atceļot darbarīka reģistrāciju putekļu sūcējam, jārikojas tālāk norādītajā veidā.

1. Uzstādiēt bezvadu ierīces putekļu sūcējā un darbarīkā.
2. Putekļu sūcējā un darbarīkā ielieciet akumulatorus.
3. Pavirziet putekļu sūcēja gaidstāves slēdzi pozīcijā „I (ON)”.
▶ **Att.40:** 1. Gaidstāves slēdzis

4. Nospiediet un 6 sekundes turiet bezvadu sistēmas aktivizēšanas pogu uz putekļu sūcēja. Bezvadu sistēmas aktivizēšanas lampiņa nomirgo zaļā krāsā un tad kļūst sarkana. Pēc tam tādā pašā veidā nospiediet bezvadu sistēmas aktivizēšanas pogu uz darbarīka.
▶ **Att.41:** 1. Bezvadu sistēmas aktivizēšanas poga
2. Bezvadu sistēmas aktivizēšanas lampiņa

Ja atcelšana notikusi veiksmīgi, bezvadu sistēmas aktivizēšanas lampiņas 2 sekundes degs sarkanā krāsā un sāks mirgot zilā krāsā.

PIEZĪME: Bezvadu sistēmas aktivizēšanas lampiņas sarkanā krāsā beidz mirgot pēc 20 sekundēm. Kamēr uz putekļu sūcēja mirgo bezvadu sistēmas aktivizēšanas lampiņa, nospiediet bezvadu sistēmas aktivizēšanas pogu uz darbarīka. Ja bezvadu sistēmas aktivizēšanas lampiņa nemirgo sarkanā krāsā, uz mirkli piespiediet un atkal paturiet nospiestu bezvadu sistēmas aktivizēšanas pogu.

Visu reģistrēto darbarīku dzēšana

Visus putekļu sūcējam reģistrētos darbarīkus varat dzēst, izpildot norādītās darbības.

- ▶ **Att.42:** 1. Gaidstāves slēdzis 2. Bezvadu sistēmas aktivizēšanas poga 3. Bezvadu sistēmas aktivizēšanas lampiņa











1. Uzstādiēt bezvadu ierīci putekļu sūcējam.
2. Ielieciet akumulatorus putekļu sūcējā.
3. Gaidstāves slēdzi pavirziet pozīcijā „I (ON)”.
4. Apmēram 6 sekundes turiet nospiestu bezvadu sistēmas aktivizēšanas pogu, līdz bezvadu sistēmas aktivizēšanas lampiņa mirgo sarkanā krāsā (apmēram divas reizes sekundē).
5. Kad bezvadu sistēmas aktivizēšanas lampiņa sāks mirgot sarkanā krāsā, noņemiet pirkstu no bezvadu sistēmas aktivizēšanas pogas. Pēc tam vēlreiz apmēram 6 sekundes turiet nospiestu bezvadu sistēmas aktivizēšanas pogu.
6. Kad bezvadu sistēmas aktivizēšanas lampiņa sāks ātri mirgot sarkanā krāsā (apmēram piecas reizes sekundē), noņemiet pirkstu no bezvadu sistēmas aktivizēšanas pogas. Kad bezvadu sistēmas aktivizēšanas lampiņa iedegas sarkanā krāsā un pēc tam nodzīst, visi reģistrētie darbarīki ir dzēsti.

PIEZĪME: Ja bezvadu sistēmas aktivizēšanas lampiņa nemirgo sarkanā krāsā, uz mirkli piespiediet bezvadu sistēmas aktivizēšanas pogu un mēģiniet vēlreiz.

Bezvadu sistēmas aktivizēšanas lampiņas statusa apraksts

- ▶ **Att.43:** 1. Bezvadu sistēmas aktivizēšanas poga
2. Bezvadu sistēmas aktivizēšanas lampiņa

Bezvadu sistēmas aktivizēšanas lampiņa rāda bezvadu sistēmas aktivizēšanas funkcijas statusu. Lampiņas statusa nozīmi norādīta tabulā.

| Statuss | Bezvadu sistēmas aktivizēšanas lampiņa | | | Apraksts |
|---|--|--|---|---|
| | Krāsa |  Deg |  Mirgo | |
| Gaidstāve | Zila |  | Putekļu sūcējs: turpina Darbarīks: 2 stundas | Gaida, līdz būs reģistrēts darbarīks vai būs pieejama bezvadu sistēmas aktivizēšanas funkcija. Putekļu sūcēja lampiņa mirgo, ja gaidstāves slēdzis ir pavirzīts pozīcijā „I (ON)”. Lampiņa uz darbarīka mirgo, ja ir nospiesta bezvadu sistēmas aktivizēšanas poga. Kad darbarīks nav darbināts 2 stundas, lampiņa uz darbarīka izslēgsies automātiski. |
| | |  | Kad darbarīks darbojas. | |
| Darbarīka reģistrācija | Zaļa |  | 20 sekundes | Sistēma ir gatava darbarīka reģistrācijai. Meklē reģistrējamo darbarīku. |
| | |  | 2 sekundes | Darbarīka reģistrācija ir pabeigta. Bezvadu sistēmas aktivizēšanas lampiņa sāks mirgot zilā krāsā. |
| Darbarīka reģistrācijas atcelšana/dzēšana | Sarkana |  (lēni: 2 reizes/sek.) | 20 sekundes | Sistēma ir gatava darbarīka reģistrācijas atcelšanai. Meklē atceļamo darbarīku. |
| | |  (ātri: 5 reizes/sek.) | Ja ir nospiesta bezvadu sistēmas aktivizēšanas poga. | Sistēma ir gatava visu reģistrēto darbarīku dzēšanai. |
| | |  | 2 sekundes | Reģistrētais darbarīks ir atcelts/dzēsts. Bezvadu sistēmas aktivizēšanas lampiņa sāks mirgot zilā krāsā. |
| Cits | Sarkana |  | 3 sekundes | Bezvadu ierīce saņem strāvu, sāks darboties bezvadu sistēmas aktivizēšanas funkcija. |
| | Nedeg | - | - | Gaidstāves slēdzis nav pavirzīts pozīcijā „I (ON)”. - |

Bezvadu sistēmas aktivizēšanas funkcijas traucējummeklēšana

Pirms nodošanas remontā vispirms veiciet pārbaudi pats. Ja konstatējat kļūmi, kas nav aprakstīta rokasgrāmatā, nemēģiniet darbarīku izjaukt. Dodieties uz Makita pilnvarotu apkopes centru un remontam vienmēr izmantojiet tikai Makita rezerves daļas.

| Neatbilstošas darbības stāvoklis | Iespējamais iemesls (kļūme) | Risinājums |
|---|--|--|
| Bezvadu sistēmas aktivizēšanas lampiņa neiedegas/nemirgo. | Putekļu sūcējam un/vai darbarīkam nav uzstādīta bezvadu ierīce. Bezvadu ierīce darbarīkam un/vai putekļu sūcējam ir uzstādīta nepareizi. | Uzstādiet bezvadu ierīci pareizi. |
| | Bezvadu ierīces izvads un/vai atvere ir netīri. | Uzmanīgi noslaukiet putekļus un neīrumus no bezvadu ierīces ligzdas un iztīriet putekļu sūcēja un/vai darbarīka atveri. |
| | Nav nospiesta darbarīka bezvadu sistēmas aktivizēšanas poga. | Uz mirkli piespiediet darbarīka bezvadu sistēmas aktivizēšanas lampiņa mirgo zilā krāsā. |
| | Putekļu sūcēja gaidstāves slēdzis nav pavirzīts pozīcijā „I (ON)”. | Pavirziet putekļu sūcēja gaidstāves slēdzi pozīcijā „I (ON)”. |
| | Nav strāvas padeves | Pieslēdziet strāvas padevi darbarīkam un putekļu sūcējam. |
| Neizdodas veiksmīgi pabeigt darbarīka reģistrāciju / darbarīka reģistrācijas atcelšanu. | Putekļu sūcējam un/vai darbarīkam nav uzstādīta bezvadu ierīce. Bezvadu ierīce putekļu sūcējam un/vai darbarīkam nav uzstādīta pareizi. | Uzstādiet bezvadu ierīci pareizi. |
| | Bezvadu ierīces izvads un/vai atvere ir netīri. | Uzmanīgi noslaukiet putekļus un neīrumus no bezvadu ierīces ligzdas un iztīriet putekļu sūcēja un/vai darbarīka atveri. |
| | Putekļu sūcēja gaidstāves slēdzis nav pavirzīts pozīcijā „I (ON)”. | Pavirziet putekļu sūcēja gaidstāves slēdzi pozīcijā „I (ON)”. |
| | Nav strāvas padeves | Pieslēdziet strāvas padevi darbarīkam un putekļu sūcējam. |
| | Nepareiza darbība | Uz mirkli piespiediet bezvadu sistēmas aktivizēšanas pogu un atkal veiciet darbarīka reģistrācijas/atcelšanas procedūru. |
| | Darbarīks un putekļu sūcējs ir tālu viens no otra (ārpus signāla uztveršanas zonas). | Darbarīku un putekļu sūcēju novietojiet tuvāk vienu otram. Maksimālais signāla uztveršanas attālums ir apmēram 10 m, taču apstākļu ietekmē tas var atšķirties. |
| | Pirms darbarīka reģistrācija/atcelšana ir pabeigta: - tiek nospiesta darbarīka slēdža mēlīte; - tiek nospiesta putekļu sūcēja iedarbināšanas poga. | Uz mirkli piespiediet bezvadu sistēmas aktivizēšanas pogu un atkal veiciet darbarīka reģistrācijas/atcelšanas procedūru. |
| | Nav pabeigta darbarīka vai putekļu sūcēja reģistrācija. | Vienlaikus veiciet darbarīka reģistrācijas procedūru gan darbarīkam, gan putekļu sūcējam. |
| | Radiotraucējumi no citām iekārtām, kas generē ļoti intensīvus radioviļņus. | Darbarīku un putekļu sūcēju neturiet tādu iekārtu tuvumā kā bezvadu tehnoloģiju (Wi-Fi) ierīces un mikroviļņu krāsnis. |
| | Putekļu sūcējs nedarbojas kopā ar darbarīka pārslēgšanu. | Putekļu sūcējam un/vai darbarīkam nav uzstādīta bezvadu ierīce. Bezvadu ierīce darbarīkam un/vai putekļu sūcējam ir uzstādīta nepareizi. |
| Bezvadu ierīces izvads un/vai atvere ir netīra. | | Uzmanīgi noslaukiet putekļus un neīrumus no bezvadu ierīces ligzdas un iztīriet putekļu sūcēja un/vai darbarīka atveri. |
| Nav nospiesta darbarīka bezvadu sistēmas aktivizēšanas poga. | | Uz mirkli piespiediet darbarīka bezvadu sistēmas aktivizēšanas lampiņa mirgo zilā krāsā. |
| Putekļu sūcēja gaidstāves slēdzis nav pavirzīts pozīcijā „I (ON)”. | | Pavirziet putekļu sūcēja gaidstāves slēdzi pozīcijā „I (ON)”. |
| Pie putekļu sūcēja ir pieslēgti vairāk nekā 10 darbarīki. | | Atkārtoti reģistrējiet darbarīku. Ja putekļu sūcējam reģistrēti vairāk nekā 10 darbarīki, automātiski tiks atcelts visnenāk reģistrētais darbarīks. |
| No putekļu sūcēja ir dzēsti visu reģistrēto darbarīku iestatījumi. | | Atkārtoti reģistrējiet darbarīku. |
| Nav strāvas padeves | | Pieslēdziet strāvas padevi darbarīkam un putekļu sūcējam. |
| Darbarīks un putekļu sūcējs ir tālu viens no otra (ārpus signāla uztveršanas zonas). | | Darbarīku un putekļu sūcēju novietojiet tuvāk vienu otram. Maksimālais signāla uztveršanas attālums ir apmēram 10 m, taču apstākļu ietekmē tas var atšķirties. |
| Radiotraucējumi no citām iekārtām, kas generē ļoti intensīvus radioviļņus. | | Darbarīku un putekļu sūcēju neturiet tādu iekārtu tuvumā kā bezvadu tehnoloģiju (Wi-Fi) ierīces un mikroviļņu krāsnis. |

| Neatbilstošas darbības stāvoklis | Iespējamais iemesls (kļūme) | Risinājums |
|---|---|--|
| Putekļu sūcējs darbojas, lai gan nav nospiesta darbarīka slēdža mēlīte. | Putekļu sūcēja bezvadu sistēmas aktivizēšanas funkciju saviem darbarīkiem izmanto citi lietotāji. | Veiciet kādu no tālāk norādītajām darbībām: - pārvietiet putekļu sūcēja gaidstāves slēdzi pozīcijā „O”; - izslēdziet citu darbarīku bezvadu sistēmas aktivizēšanas funkcijas; - atceliet citu darbarīku reģistrāciju. |
| Nav iespējams dzēst visus putekļu sūcējam reģistrētos darbarīkus. | Piespiediet bezvadu sistēmas aktivizēšanas pogu uz darbarīka. | Piespiediet bezvadu sistēmas aktivizēšanas pogu uz putekļu sūcēja, lai dzēstu visus reģistrētos darbarīkus. |
| | Putekļu sūcēja gaidstāves slēdzis nav pārvirzīts pozīcijā „I (ON)”. | Pārvietiet putekļu sūcēja gaidstāves slēdzi pozīcijā „I (ON)”. |
| | Bezvadu sistēmas aktivizēšanas poga nav pareizi nospiesta un turēta. | Turiet nospiestu bezvadu sistēmas aktivizēšanas pogu vairāk nekā 6 sekundes, pēc tam, kad bezvadu sistēmas aktivizēšanas lampiņa sāk mirgot sarkanā krāsā, atlaidiet to. Vēlreiz turiet nospiestu bezvadu sistēmas aktivizēšanas pogu vairāk nekā 6 sekundes, līdz bezvadu sistēmas aktivizēšanas lampiņa ātri mirgo sarkanā krāsā, un pēc tam atlaidiet pogu. |

APKOPE

⚠UZMANĪBU: Pirms darbarīka pārbaudes vai apkopes vienmēr pārlicinieties, ka darbarīks ir izslēgts un akumulatora kasetne ir izņemta.

IEVĒRĪBAI: Nekad neizmantojiet gazolīnu, benzīnu, atšķaidītāju, spirtu vai līdzīgus šķidrumus. Tas var radīt izbalēšanu, deformāciju vai plaisas.

Lai saglabātu izstrādājuma DROŠU un UZTICAMU darbību, remontdarbus, apkopi un regulēšanu uzticiet veikt tikai Makita pilnvarotam vai rūpnīcas apkopes centram, un vienmēr izmantojiet tikai Makita rezerves daļas.

HEPA filtra tīrīšana

⚠UZMANĪBU: Nelietojiet putekļsūcēju bez filtra vai tad, ja filtrs ir netīrs vai bojāts. Iesūktie putekļi vai citas daļiņas var tikt izpūstas no putekļsūcēja un izraisīt operatora elpceļu slimības.

IEVĒRĪBAI: Lai uzturētu optimālu iesūces jaudu un izpūstais gaiss būtu tīrs, regulāri tīriet filtru. Ja pietiekama iesūces jauda netiek panākta arī pēc filtra tīrīšanas, uzstādiat jaunu filtru.

IEVĒRĪBAI: Lai nesabojātu filtru, tīrīšanai nelietojiet tālāk norādītos darbarīkus vai līdzīgus instrumentus.

- Gaisa pūtējs
- Augstspiediena mazgāšanas ierīce
- Cieto materiāla darbarīki, piemēram, metāla suka

1. Atveriet pārsegu un izņemiet filtra maisu. Atlaidiet āķi uz filtra un izņemiet filtru no putekļsūcēja korpusa.

► **Att.44**

2. Izkratiet putekļus no filtra. Filtru var mazgāt ar ūdeni. Izskalojiet filtrā esošos putekļus un citas daļiņas ik pēc mēneša vai diviem. Pēc tam pilnībā izžāvējiet filtru ēnainā, labi vēdināmā vietā, lai nepieļautu nepatīkama smārda rašanos vai darbības kļūmes.

3. Lai uzstādītu filtru, turētājā ievietojiet daļu, kas ir bez atloka, un tad spiediet filtru uz leju, līdz atloku fiksē riba.

► **Att.45:** 1. Turētājs 2. HEPA filtrs 3. Ribā 4. Atloks

Putekļu maisa tīrīšana

Putekļu maisu regulāri mazgājiet ar ziepjūdeni. Putekļu maisu izgrieziet uz otru pusi un izņemiet lipīgos putekļus. Viegli mazgājiet ar rokām un kārtīgi izskalojiet ūdenī. Vispirms putekļu maisu izžāvējiet un tikai tad ielieciet putekļsūcējā.

► **Att.46**

IEVĒRĪBAI: Mitri putekļu maisi samazina iesūkšanu un saīsina motora darbību.

PAPILDU PIEDERUMI

⚠UZMANĪBU: Šādi piederumi un papildierīces tiek ieteiktas lietošanai ar šajā rokasgrāmātā aprakstīto Makita darbarīku. Izmantojot citus piederumus vai papildierīces, var tikt radīta trauma gūšanas bīstamība. Piederumu vai papildierīci izmantojiet tikai paredzētajam mērķim.

Ja jums vajadzīga palīdzība vai precīzāka informācija par šiem piederumiem, vērsieties savā tuvākajā Makita apkopes centrā.

- Šļūtene (putekļu nosūkšanai)
- Šļūtene (putekļu sūcējam)
- Pagarinājuma caurule
- Brīvais uzgalis
- T formas uzgalis
- Stiprinājuma uzgalis
- Stūru uzgalis
- Plauktu suka
- Apaļā suka
- Filtra maiss
- Putekļu maiss
- Priekšējā uzmava
- HEPA filtrs
- Bezvadu ierīce
- Makita oriģinālais akumulators un lādētājs

PIEZĪME: Daži sarakstā norādītie izstrādājumi var būt iekļauti instrumenta komplektācijā kā standarta piederumi. Tie dažādās valstīs var būt atšķirīgi.

SPECIFIKACIJOS

| | | |
|-------------------------------------|-----------------|--------------------------|
| Modelis: | | DVC265 |
| Pajėgumas | Filtro maišelis | 2,0 l |
| | Dulkių maišelis | 1,5 l |
| Didžiausias oro tūris | | 1,8 m ³ /min |
| Siurbimas | | 110 hPa |
| Matmenys (I x P x A) (be žarnos) | | 230 mm x 152 mm x 373 mm |
| Vardinė įtampa | | Nuol. sr. 36 V |
| Grynasis svoris | | 3,9 - 4,5kg |

- Atliekame tęstinius tyrimus ir nuolatos tobuliname savo gaminius, todėl čia pateikiamos specifikacijos gali būti keičiamos be įspėjimo.
- Techninės sąlygos įvairiose šalyse gali skirtis.
- Svoris nurodytas be priedų, tačiau įskaičiuojant akumulatoriaus kasetę (-es). Mažiausias ir didžiausias prietaiso ir akumulatoriaus kasetės (-ių) svoris nurodyti lentelėje.

Tinkama akumulatoriaus kasetė ir (arba) įkroviklis

| | |
|-----------------------|---|
| Akumulatoriaus kasetė | BL1815N / BL1820 / BL1820B / BL1830 / BL1830B / BL1840 / BL1840B / BL1850 / BL1850B / BL1860B |
| Įkroviklis | DC18RC / DC18RD / DC18RE / DC18SD / DC18SE / DC18SF |

- Atsižvelgiant į gyvenamosios vietos regioną, kai kurios pirmiau nurodytos akumulatoriaus kasetės ir įkrovikliai gali būti neprieinami.

⚠️ ĮSPĖJIMAS: Naudokite tik akumulatoriaus kasetes ir įkroviklius, kurie nurodyti anksčiau. Naudojant bet kurias kitas akumulatoriaus kasetes ir įkroviklius, gali kilti sužeidimo ir gaisro pavojus.

Simboliai

Toliau yra nurodyti įrangai naudojami simboliai. Prieš naudodami įsitikinkite, ar suprantate jų reikšmę.



Perskaitykite instrukcijų vadovą.



Būkite itin atsargūs ir dėmesingi.



Nurodymas tik ES šalims
Neišmeskite elektros įrangos arba akumulatoriaus bloko į buitinius šiukšlynus! Atsižvelgiant į ES direktyvas dėl elektros ir elektroninės įrangos atliekų, dėl baterijų ir akumuliatorių bei baterijų ir akumuliatorių atliekų ir šių direktyvų siekių įgyvendinimą pagal nacionalinius įstatymus, elektros įrangos ir baterijų bei akumuliatorių atliekas būtina surinkti atskirai nuo kitų buitinių atliekų ir atiduoti į antrinių žaliavų perdirbimo aplinkai nekenksmingu būdu punktą.

Numatytoji naudojimo paskirtis

Šis įrankis skirtas sausoms dulkėms surinkti. Šis įrankis tinkamas komerciniam naudojimui, pavyzdžiui, viešbučiuose, mokyklose, ligoninėse, gamyklose, parduotuose, biuruose ir nuomos verslo įmonėse.

Triukšmas

Įprastas triukšmo A lygis, nustatytas pagal EN60335-2-69, EN60704-2-1:
Garso slėgio lygis (L_{PA}): 70 dB (A) arba mažiau
Paklaida (K): 2,5 dB (A)

Dirbant triukšmo lygis gali viršyti 80 dB (A).

⚠️ ĮSPĖJIMAS: Dėvėkite ausų apsaugą.

Vibracija

Vibracijos bendroji vertė (traišio vektorius suma) nustatyta pagal EN60335-2-69 standartą:
Darbo režimas: lentų pjovimas
Vibracijos emisija (a_h): 2,5 m/s² arba mažiau
Paklaida (K): 1,5 m/s²

PASTABA: Paskelbtasis vibracijos emisijos dydis nustatytas pagal standartinį testavimo metodą ir jį galima naudoti vienam įrankiui palyginti su kitu.

PASTABA: Paskelbtasis vibracijos emisijos dydis taip pat gali būti naudojamas preliminariai įvertinti vibracijos poveikį.

⚠️ ĮSPĖJIMAS: Faktiškai naudojant elektrinį įrankį, keliamos vibracijos dydis gali skirtis nuo paskelbtojo dydžio, priklausomai nuo būdų, kuriais yra naudojamas šis įrankis.

⚠️ ĮSPĖJIMAS: Siekdami apsaugoti operatorių, būtina įvertinkite saugos priemones, remdamiesi vibracijos poveikio įvertinimu esant faktinėms naudojimo sąlygoms (atsižvelgdami į visas darbo ciklo dalis, pavyzdžiui, ne tik kiek laiko įrankis veikia, bet ir kiek kartų jis yra išjungiamas bei kai jis veikia be apkravų).

EB atitikties deklaracija

Tik Europos šalims

EB atitikties deklaracija yra pridama kaip šio instrukcijų vadovo A priedas.

SAUGOS ĮSPĖJIMAI

Saugos įspėjimai dėl akumulatorinio vakuuminio valymo įrenginio naudojimo

ĮSPĖJIMAS: SVARBU: PRIEŠ PRADĖDAMI NAUDOTI, ATIDŽIAI PERSKAITYKITE visus saugos įspėjimus ir nurodymus. Nesilaikydami toliau pateiktų įspėjimų ir instrukcijų, galite patirti elektros smūgį, gaisrą ir (arba) sunkų sužeidimą.

1. Prieš pradėdami naudoti, įsitikinkite, ar šį valymo įrenginį naudoja tik tie žmonės, kurie yra tinkamai išmokyti, kaip naudoti šį valymo įrenginį.
2. Nenaudokite valymo įrenginio be filtro. Pažeista filtrą nedelsdami pakeiskite nauju.
3. Nebandykite susiurbti degių medžiagų, fejer-verkų, degančių cigarečių, karštų pelenų, įkaitusių metalo drožlių, aštrių daiktų, pavyzdžiui, skutimosi peiliukų, adatų, stiklo duženų ir pan.
4. NIEKADA NENAUDOKITE VALYMO ĮRENGINIO ŠALIA BENZINO, DUJŲ, DAŽŲ, KLIJŲ ARBA KITŲ LABAI DEGIŲ MEDŽIAGŲ. Įjungiant arba išjungiant jungiklį, kyla kibirkščių. Įrenginiui veikiant, kibirkščiuoja ir variklio srovės keitiklis. Gali kilti pavojingas sproginimas.
5. Niekada nesiurbkite nuodingų, kancerogeninių, degių arba kitų pavojingų medžiagų, pavyzdžiui, asbesto, arseno, bario, berilio, švino, pesticidų ir kitų sveikatai pavojingų medžiagų.
6. Niekada nenaudokite valymo įrenginio lauke lietai lyjant.
7. Nenaudokite prie šilumos šaltinių (krosnių ir pan.).
8. Neužblokuokite aušinimo angų. Šios ventiliacijos angos skirtos varikliui aušinti. Stenkitės jų neužblokuoti, kitaip dėl vėdinimo trūkumo perdegės variklis.
9. Visuomet tvirtai stovėkite ant žemės, išlaikykite pusiausvyrą.
10. Nesulenkite, neįtempkite ir neatsistokite ant žarnos.
11. Nedelsdami išjunkite valymo įrenginį, jeigu pastebėtumėte, jog jis prastai arba neįprastai veikia.
12. ATJUNKITE VALYMO ĮRENGINĮ NUO AKUMULATORIAUS. Kai jo nenaudojate, prieš atlikdami remonto arba techninės priežiūros darbus ir keisdami priedus.
13. Norėdami, kad valymo įrenginys veiktų geriausiai, kiekvieną kartą jį panaudoję, nuvalykite ir atlikite techninę jo priežiūrą.
14. TINKAMAI PRIŽIŪRĖKITE VALYMO ĮRENGINĮ. Valymo įrenginys visuomet turi būti švarus, kad darbas vyktų geriau ir saugiau. Laikykites priedų keitimo nurodymų. Rankenos turi būti švarios, sausos ir neištepotos tepalu.
15. PATIKRINKITE, AR NĖRA SUGEDUSIŲ DALIŲ. Prieš toliau naudodami valymo įrenginį, atidžiai apžiūrėkite sugadintą apsauginį įtaisą ar kitą dalį ir nustatykite, ar ji veiks tinkamai ir atliks savo funkciją. Patikrinkite judančių dalių sulyginimą, suveržimą, ar nėra sulūžusių dalių, ar dalys tinkamai sumontuotos ir kitas sąlygas, kurios gali paveikti prietaiso veikimą. Sugadintą apsauginį įtaisą ar kitą dalį reikia tinkamai remontuoti arba pakeisti įgaliotajame techninės priežiūros centre, nebent šioje instrukcijoje nurodyta kitaip. Sugedusius jungiklius turi pakeisti įgaliotasis priežiūros centras. Nenaudokite valymo įrenginio, jeigu jo jungiklis jo neįjungia arba neišjungia.
16. ATSARGINĖS DALYS. Prižiūrėdami naudokite tik identiškas atsargines dalis.
17. VALYMO ĮRENGINYS TURI BŪTI LAIKOMAS IŠJUNGTAS. Nenaudojamą valymo įrenginį privaloma laikyti patalpoje.
18. Saugokite valymo įrenginį. Šiurkščiai naudojami, gali sugesti net ir tvirčiausi valymo įrenginiai.
19. Nebandykite valyti išorinių arba vidinių dalių benzinu, tirpikliu arba cheminėmis valymo medžiagomis. Jos gali įtrūkti arba išblukti.
20. Nenaudokite valymo įrenginio uždaroje patalpoje, kurioje yra degių, sprogųjų arba nuodingų garų, kuriuos skleidžia aliejiniai dažai, dažų skiedikliai, benzinas, kai kurios kandžių nedamos medžiagos ir pan., arba tokiose vietose, kuriose yra degių dulkių.
21. Nenaudokite valymo įrenginio, kai esate apsvaigę nuo narkotikų arba alkoholio.
22. Pagrindinė saugos taisyklė: dėvėkite apsauginius darbo akinius arba apsauginius akinius su šoniniais skydeliais.
23. Dirbdami dulkėtoje aplinkoje, dėvėkite respiratorių.
24. Šis įrenginys nėra skirtas naudoti asmenims (įskaitant vaikus), turintiems fizinį, jutimo ar dvasios negalių arba stokojantiems patirties ir žinių.
25. Būtina prižiūrėti vaikus, kad jie nežaistų su valymo įrenginiu.
26. Niekada nelieskite akumulatoriaus ar valymo įrenginio šlapiomis rankomis.
27. Būkite itin atsargūs, valydami laiptus.
28. Nenaudokite šio valymo įrenginio vietoj kėdės arba darbastalio. Įrenginys gali nuvirsti ir sužeisti.

Akumulatorinio įrankio naudojimas ir priežiūra

1. Įrankius naudodami tik gamintojo nurodytą įkroviklį. Įkroviklis, kuris tinka vienam akumulatorių tipui įkrauti, gali kelti gaisro pavojų, jei bus naudojamas su kitų tipų akumulatoriais.
2. Elektrinius įrankius naudokite tik su specialiai jiems skirtais akumulatoriais. Naudojant bet kurį kitą akumulatorių gali kilti sužeidimo ir gaisro pavojus.
3. Kai akumulatorius nėra naudojamas, laikykite jį toliau nuo kitų metalinių daiktų, pavyzdžiui, popieriaus sąvaržėlių, monetų, raktų, vinių, varžtų ir kitų mažų metalinių daiktų, dėl kurių gali kilti trumpasis jungimas tarp kontaktų. Akumulatorių kontaktų trumpasis jungimas gali būti nudegimų arba gaisro priežastimi.

- Netinkamai naudojant iš akumulatoriaus gali ištekėti skysčio. Venkite sąlyčio su juo. Jei sąlytis atsitiktinai įvyko, gausiai nuplaukite vandeniu. Jei skysčio pateko į akis, kreipkitės į gydytoją. Iš akumulatoriaus išbėgęs skystis gali sudirginti arba nudeginti odą.
- Nenaudokite sugadinto ar modifikuoto akumulatoriaus arba įrankio. Sugadinti arba modifikuoti akumulatoriai gali veikti neįprastai, todėl gali kilti gaisras, sproginimas arba sužalojimo rizika.
- Saugokite akumuliatorių arba įrankį nuo ugnies ar pernelyg aukštos temperatūros. Dėl ugnies ar 130 °C viršijančios temperatūros gali kilti sproginimas.
- Laikykitės visų įkrovimo nurodymų ir nekraukite akumulatoriaus ar įrankio, kai temperatūra neatitinka nurodymuose pateikto temperatūros intervalo. Netinkamai įkraunant arba įkraunant esant kitam nei nustatytas temperatūros intervalui, gali būti sugadintas akumulatorius ar padidėti gaisro rizika.
- Nenaudokite pažeisto akumulatoriaus.
- Įdėtoms ličio jonų akumuliatoriams taikomi Pavojingų prekių teisės akto reikalavimai. Komercinis transportas, pvz., trečiųjų šalių, prekių vežimo atstovų, turi laikytis specialiaus reikalavimų ant pakuotės ir ženklavimo. Norėdami paruošti siuntinį prekę, pasitarkite su pavojingų medžiagų specialistu. Be to, laikykitės galimai išsamesnių nacionalinių reglamentų. Užklijuokite juosta arba padenkite atvirus kontaktus ir supakuokite akumuliatorių taip, kad jis pakuotėje nejudėtų.
- Vadovaukitės vietos įstatymais dėl akumuliatorių išmetimo.
- Baterijas naudokite tik su „Makita“ nurodytais gaminiiais. Baterijas dėdus į netinkamus gaminius gali kilti gaisras, gaminyje pernelyg kaisti, kilti sproginimas arba pratekėti elektrolitas.

SAUGOKITE ŠIAS INSTRUKCIJAS.

⚠️PERSPĖJIMAS: Naudokite tik originalų „Makita“ akumuliatorių. Neoriginalaus „Makita“ arba pakeisto akumulatoriaus naudojimas gali nulemti gaisrą, asmens sužalojimą ir pažeidimą. Tai taip pat panaikina „Makita“ suteikiamą „Makita“ įrankio ir įkroviklio garantiją.

Techninė priežiūra

- Tegu jūsų elektrinio įrankio techninę priežiūrą atlieka kvalifikuotas remonto meistras, naudodamas tik identiškas atsargines dalis. Tai užtikrina, kad elektrinis įrankis liks saugus naudoti.
- Laikykitės instrukcijoje pateiktų nurodymų dėl tepimo ir priedų keitimo.
- Rankenos turi būti sausos, švarios ir neištepotos tepalu.

Svarbios saugos instrukcijos, taikomos akumulatoriaus kasetei

- Prieš naudodami akumulatoriaus kasetę, perskaitykite visas instrukcijas ir perspėjimus ant (1) akumuliatorių įkroviklio, (2) akumuliatorių ir (3) akumuliatorių naudojančio gaminio.
- Neardykite akumulatoriaus kasetės.
- Jei įrankio darbo laikas žymiai sutrumpėjo, nedelsdami nutraukite darbą su įrankiu. Tai gali kelti perkaitimo, nudegimų ar net sproginimo pavojų.
- Jei elektrolitas pateko į akis, plaukite jas tyru vandeniu ir nedelsdami kreipkitės į gydytoją. Gali kilti regėjimo praradimo pavojus.
- Neužtrumpinkite akumulatoriaus kasetės:
 - Nelieskite kontaktų degiomis medžiagomis.
 - Venkite laikyti akumulatoriaus kasetę kartu su kitais metaliniais daiktais, pavyzdžiui, vinimis, monetomis ir pan.
 - Saugokite akumulatoriaus kasetę nuo vandens ir lietaus.
 Trumpasis jungimas akumuliatoriuje gali sukelti stiprią srovę, perkaitimą, galimus nudegimus ar net akumulatoriaus gedimą.
- Nelaikykite įrankio ir akumulatoriaus kasetės vietoje, kur temperatūra gali pasiekti ar viršyti 50 °C.
- Nedeginkite akumulatoriaus kasetės, net jei yra stipriai pažeista ar visiškai susidėvėjusi. Ugnyje akumulatoriaus kasetė gali sprogti.
- Saugokite akumuliatorių nuo kritimo ir smūgių.

Patarimai, ką daryti, kad akumulatorius veiktų kuo ilgiau

- Pakraukite akumulatoriaus kasetę prieš jai visiškai išsikraunant. Visuomet nustokite naudoti įrankį ir pakraukite akumulatoriaus kasetę, kai pastebite, kad įrankio galia sumažėjo.
- Niekada nekraukite iki galo įkrautos akumulatoriaus kasetės. Perkraunant trumpėja akumulatoriaus eksploatacijos laikas.
- Akumulatoriaus kasetę kraukite esant kambario temperatūrai 10 - 40 °C. Prieš pradėdami krauti, leiskite įkaitusiai akumulatoriaus kasetei atvėsti.
- Įkraukite akumulatoriaus kasetę, jei jos nenaudojate ilgą laiką (ilgiau nei šešis mėnesius).

Svarbios saugumo instrukcijos dėl belaidžio bloko

- Neardykite ir nekeiskite belaidžio bloko.
- Laikykite belaidį bloką vaikams nepasiekiamoje vietoje. Netyčia prarijus reikia nedelsiant kreiptis į medikus.
- Naudokite belaidį bloką tik su „Makita“ įrankiais.
- Saugokite belaidį bloką nuo lietaus ir nenaudokite jo esant drėgnoms oro sąlygoms.
- Nenaudokite belaidžio bloko vietoje, kur temperatūra viršija 50 °C.
- Nenaudokite belaidžio bloko netoli medicinos instrumentų, pavyzdžiui, širdies stimuliatorių.
- Nenaudokite belaidžio bloko netoli automatiniai prietaisų. Automatiniai prietaisai gali sugesti arba gali įvykti klaida.

8. Nenaudokite belaidžio bloko ten, kur gali padidėti temperatūra arba atsirasti statinis elektros krūvis arba elektrinis triukšmas.
9. Belaidis blokas gali sukurti elektromagnetinius laukus (EML), bet jie naudotojui nekenksmingi.
10. Belaidis blokas yra tikslusis instrumentas. Saugokite belaidį bloką nuo kritimo ir smūgių.
11. Nelieskite belaidžio bloko kontakto plikomis rankomis arba metaliniais įrankiais.
12. Įdėdami belaidį bloką visada išimkite gaminio akumuliatorių.
13. Atidarydami angos dangtelį venkite vietų, kur į ją gali patekti dulkių ir vandens. Anga visada turi būti švari.
14. Belaidį bloką visada dėkite reikiama kryptimi.
15. Per smarkiai nespauskite belaidžio aktyvinimo mygtuko ant belaidžio bloko, nespauskite jo aštriu daiktu.
16. Dirbdami visada uždarykite angos dangtelį.
17. Kai įrankiui tiekiamas maitinimas, niekada neimkite belaidžio bloko iš angos. Kitaip belaidis blokas gali sugesti.
18. Nenuimkite lipduko nuo belaidžio bloko.
19. Neklįjuokite jokio lipduko ant belaidžio bloko.
20. Nepalikite belaidžio bloko ten, kur gali atsirasti statinis elektros krūvis arba elektrinis triukšmas.
21. Nepalikite belaidžio bloko karštoje vietoje, pavyzdžiui, automobilyje prieš saulę.
22. Nepalikite belaidžio bloko dulketoje ar miltuotoje vietoje arba ten, kur gali atsirasti išdinančiųjų dujų.
23. Nuo staigaus temperatūros pokyčio belaidis blokas gali aprasoti. Nenaudokite belaidžio bloko, kol rasa visiškai nenudžiūvo.
24. Norėdami nuvalyti belaidį bloką, švelniai pavalykite sausa minkšta šluoste. Nenaudokite benzino, skiediklio, laidaus tepalo ir panašių medžiagų.
25. Laikykite belaidį bloką pridėtame dėkle arba nuo statinio krūvio apsaugotoje taroje.
26. Nekiškite į įrankio angą jokių kitų prietaisų, išskyrus „Makita“ belaidį bloką.
27. Nenaudokite įrankio, kurio angos dangtelis pažeistas. Į angą patekęs vanduo, dulkės ir purvas gali jį sugadinti.
28. Netraukite ir (arba) nesukite angos dangtelio daugiau, nei reikia. Atstatykite dangtelį į vietą, jei jis nukrinta nuo įrankio.
29. Pakeiskite angos dangtelį, jei jo nėra arba jis pažeistas.

SAUGOKITE ŠIAS INSTRUKCIJAS.

VEIKIMO APRAŠYMAS

▲PERSPĖJIMAS: Prieš pradėdami reguliuoti arba tikrinti įrankio veikimą, visuomet būtinai išjunkite įrankį ir išimkite akumuliatoriaus kasetę.

Akumuliatoriaus kasetės uždėjimas ir nuėmimas

▲PERSPĖJIMAS: Prieš įdėdami arba išimdami akumuliatoriaus kasetę, visada išjunkite įrankį.

▲PERSPĖJIMAS: Įdėdami arba išimdami akumuliatoriaus kasetę, tvirtai laikykite įrankį ir akumuliatoriaus kasetę. Jeigu įrankį ir akumuliatoriaus kasetę laikysite netvirtai, jie gali iššlysti iš jūsų rankų, todėl įrankis ir akumuliatoriaus kasetė gali būti sugadinti, o naudotojas sužalotas.

- **Pav.1:** 1. Raudonas indikatorius 2. Mygtukas 3. Akumuliatoriaus kasetė

Jei norite išimti akumuliatoriaus kasetę, ištraukite ją iš įrankio, stumdami mygtuką, esantį kasetės priekyje.

Jei norite įdėti akumuliatoriaus kasetę, sulygiuokite liežuvelę ant akumuliatoriaus kasetės su grioveliu korpusė ir įstumkite į jai skirtą vietą. Įdėkite iki galo, kol spragtelėdama užsifiksuos. Jeigu matote raudoną indikatorius viršutinėje mygtuko pusėje, ji nėra visiškai užfiksuota.

▲PERSPĖJIMAS: Akumuliatoriaus kasetę visada įkiškite iki galo, kol nebeatysite raudono indikatorius. Priešingu atveju ji gali atsitiktinai iškristi iš įrankio, sužeisti jus arba aplinkinius.

▲PERSPĖJIMAS: Nekiškite akumuliatoriaus kasetės jėga. Jeigu kasetė sunkiai lenda, ją kišate netinkamai.

Įrankio / akumuliatoriaus apsaugos sistema

Įrankyje įrengta įrankio / akumuliatoriaus apsaugos sistema. Ši sistema automatiškai atjungia variklio maitinimą, kad įrankis ir akumuliatorius ilgiau veiktų. Įrankis automatiškai išsijungs darbo metu esant vienai iš toliau nurodytų įrankio arba akumuliatoriaus darbo sąlygų. Esant tam tikroms sąlygoms užsidega indikatoriai.

Apsauga nuo perkrovos

Kai įrankis naudojamas taip, kad neįprastai padidėja elektros srovė, įrankis automatiškai išsijungia be jokių indikatorius įspėjimų. Tokiu atveju atleiskite įrankio gaiduką ir nutraukite darbą, dėl kurio kilo įrankio perkrova. Po to vėl įjunkite įrankį.

Apsauga nuo perkaitimo

Įrankiui perkaitus, jis automatiškai išsijungia. Prieš vėl įjungdami įrankį, leiskite jam atvėsti.

Apsauga nuo visiško išsikrovimo

Žymiai sumažėjus akumuliatoriaus galiai, įrankis automatiškai išsijungia. Jeigu gaminyne neveikia net ir spaudžiant jungiklius, išimkite akumuliatorių iš įrankio ir įkraukite.

Likusios akumulatoriaus galios rodymas

Tik akumulatoriaus kasetėms su indikatoriumi

► **Pav.2:** 1. Indikatorijų lemputės 2. Tikrinimo mygtukas

Paspauskite akumulatoriaus kasetės tikrinimo mygtuką, kad būtų rodoma likusi akumulatoriaus energija. Maždaug trims sekundėms užsidegs indikatorijų lemputės.

| Indikatorijų lemputės | | | Likusi galia | |
|-----------------------|-----------|--------|---|-----------|
| Šviečia | Nešviečia | Blyksi | | |
| ■ | □ | ▬ | 75 - 100 % | |
| ■ ■ ■ ■ | | | | |
| ■ ■ ■ □ | | | | 50 - 75 % |
| ■ ■ □ □ | | | | 25 - 50 % |
| ■ □ □ □ | | | 0 - 25 % | |
| ▬ □ □ □ | | | Įkraukite akumulatorių. | |
| ■ ■ □ □ | | | Galimai įvyko akumulatoriaus veikimo triktis. | |
| □ □ ■ ■ | | | | |

PASTABA: Rodmuo gali šiek tiek skirtis nuo faktinės energijos lygio – tai priklauso nuo naudojimo sąlygų ir aplinkos temperatūros.

Jungiklių dėžutės padėtis

Jungiklių dėžutę galima prikabinti prie apatinio diržo iš abiejų pusių. Laidą nukreipkite taip, kad jungiklių dėžutė būtų norimoje pusėje. Kad apsaugotumėte laidą nuo pažeidimų, prakiškite jį per kablį, kaip pavaizduota iliustracijoje.

► **Pav.3:** 1. Kablys 2. Laidas

Diržų reguliavimas

Galima reguliuoti pečių diržus, viršutinį ir apatinį diržus. Pirma įkiškite rankas pro pečių diržus, tuomet suverkite apatinį ir viršutinį diržus. Norėdami priveržti, patraukite už diržo galo, kaip parodyta. Norėdami atlaisvinti, pakelkite užveržiklio galą į viršų.

Apatinis diržas

► **Pav.4:** 1. Dirželis 2. Fiksatorius

Pečių diržai

► **Pav.5:** 1. Dirželis 2. Fiksatorius

Viršutinis diržas

► **Pav.6:** 1. Dirželis 2. Fiksatorius

Nešiojimo kablys

Visuomet laikykite už nešimo kablo, kai dirbate su vakuuminio valymo įrenginio korpusu.

► **Pav.7:** 1. Nešiojimo kablys

Parengties jungiklis

Parengties jungiklis – tai jungiklis, skirtas belaidžio aktyvinimo funkcijai įjungti / išjungti. Vakuuminis valymo įrenginys yra parengties būsenos, nepaisant jungiklio padėties, ir įsijungia, paspaudus mygtuką (2).

► **Pav.8:** 1. Parengties jungiklis

| Jungiklio padėtis | | Būseną |
|-------------------|---------|---|
| AUTO | I (ON) | Vakuuminis valymo įrenginys yra parengties būsenos, belaidžio aktyvinimo funkcija prieinama. |
| | O (OFF) | Vakuuminis valymo įrenginys yra parengties būsenos, tačiau belaidžio aktyvinimo funkcija neprieinama. |

Jungiklio veikimas

Norėdami pradėti siurbti, paspauskite mygtuką (2) vieną kartą. Vakuuminis valymo įrenginys pradės veikti tokia pačia siurbimo galia, kuri buvo nustatyta prieš jį išjungiant. Jei paspausite mygtuką (2), kol veikia vakuuminis valymo įrenginys, siurbimo galia persijungs tarp normalios (1) ir aukštesnės (2). Norėdami išjungti vakuuminį valymo įrenginį, paspauskite mygtuką (0).

► **Pav.9**

PASTABA: Jei norite, kad vakuuminis valymo įrenginys veiktų su prie jo prijungtu įrankio valdymo jungikliu (belaidžio aktyvinimo funkcija), parengties jungiklį nustatykite į „I (J.)“.

PASTABA: Norėdami naudoti belaidžio aktyvinimo funkciją, prieš tai atlikite įrankio registraciją. Išsamios informacijos žr. skyriuje „BELAIDŽIO AKTYVINIMO FUNKCIJA“.

PASTABA: Naudodami belaidžio aktyvinimo funkciją negalėsite stabdyti siurbimo mygtuku (0).

Žarnos tvirtinimo juostelė

Žarnos tvirtinimo juostele galima pritvirtinti žarną ar nenaudojamą antgalį.

Norėdami pritvirtinti žarną prie vakuuminio valymo įrenginio korpuso, prakiškite žarnos tvirtinimo juostelę pro angą korpuso. Žarnos tvirtinimo juostelę galite pritvirtinti bet kurioje pusėje.

► **Pav.10:** 1. Žarnos tvirtinimo juostelė 2. Anga 3. Žarna

SURINKIMAS

⚠ PERSPĖJIMAS: Prieš darydami ką nors įrankiui visada patikrinkite, ar įrenginys išjungtas, o akumulatorių kasetė – nuimta.

Žarnos surinkimas

Įkiškite žarnos antgalį į vakuuminio valymo įrenginio korpusą ir pasukite pagal laikrodžio rodyklę.

► **Pav.11:** 1. Žarnos antgalis 2. Vakuuminio valymo įrenginio korpusas

Įrankio prijungimas

Jei prie žarnos pritvirtintas lenkto vamzdžio kompleksas, atlaisvinkite jo įvorę ir jį nuimkite.

► **Pav.12:** 1. Žarna 2. Lenkto vamzdžio kompleksas 3. Įvorė

1. Pritvirtinkite priekinį antgalį prie dulkių ištraukimo žarnos. Jungdami priekinį antgalį įsitikinkite, kad jis patikimai užsuktas ant žarnos.

2. Prijunkite priekinį antgalį prie įrankio dulkių ištraukimo angos.

► **Pav.13:** 1. Priekinis antgalis 2. Dulkių ištraukimo anga 3. Žarna

Priekinį antgalį galima nuimti sukant jį prieš laikrodžio rodyklę ir laikant žarna.

PASTABA: Visada naudokite tinkamą priekinį antgalį. Naudodami priekinį antgalį Nr. 24, pritvirtinkite jį prie priekinio antgalio Nr. 22, kuris yra prijungtas prie žarnos.

► **Pav.14:** 1. Priekinis antgalis Nr. 22 2. Priekinis antgalis Nr. 24

Kai įrenginys naudojamas kaip valymo įrenginys

Jei šį gaminį norite naudoti kaip valymo įrenginį, laikykitės toliau pateiktų veiksmų.

PASTABA: Jei priekinis antgalis pritvirtintas prie žarnos, pirma jį nuimkite.

PASTABA: Kai kuriose šalyse lenkto vamzdžio kompleksas, ilginamasis vamzdis ir antgaliai tiekiami kaip pasirenkamieji priedai.

PASTABA: Lenkto vamzdžio kompleksas būna dviejų tipų: vienas slankiojo tipo ilginamajam vamzdžiui, kitas – žiedo tipo ilginamajam vamzdžiui. Ruošdami lenkto vamzdžio komplektą pasirinkite skirtą pagedaujamo tipo ilginamajam vamzdžiui.

1. Pritvirtinkite lenkto vamzdžio komplekto įvorę prie žarnos.
► **Pav.15:** 1. Žarna 2. Lenkto vamzdžio kompleksas 3. Įvorė

Norėdami nuimti lenkto vamzdžio komplektą, atlaisvinkite jo įvorę nuo žarnos.

2. Pasukite ir uždėkite antgalį ant ilginamojo vamzdžio.
► **Pav.16:** 1. Ilginamasis vamzdis 2. Laisvas antgalis 3. „T“ formos antgalis 4. „T“ formos antgalis (plonas)

PASTABA: Uždedant pasukus antgalį, jį galima patikimai pritvirtinti prie ilginamojo vamzdžio.

3. Priklausomai nuo ilginamojo vamzdžio tipo, laikykitės toliau pateiktų procedūrų.

PASTABA: Slankiojo tipo ir žiedo tipo ilginamieji vamzdžiai nėra suderinami vieni su kitais. Norėdami pakeisti slankiojo tipo ilginamąjį vamzdį į žiedo tipo ar atvirkščiai, taip pat pakeiskite lenkto vamzdžio komplektą.

PASTABA: Laisvą antgalį galima tiesiogiai prijungti prie lenkto vamzdžio komplekto.

Informacija dėl slankiojo tipo ilginamojo vamzdžio
Užsidėkite vakuuminį valymo įrenginio korpusą ant peties, tada kiškite ilginamąjį vamzdį į lenkto vamzdžio komplektą, kol spragtelės. Norėdami atjungti, paspausdami mygtuką ištraukite ilginamąjį vamzdį.

► **Pav.17:** 1. Lenkto vamzdžio kompleksas 2. Mygtukas 3. Slankiojo tipo ilginamasis vamzdis 4. Laisvas antgalis

Vamzdžio ilgį galima reguliuoti.

Paspaudę slankiojimo mygtuką, sureguliuokite vamzdžio ilgį. Ilgis užfiksuojamas atleidus slankiojimo mygtuką.

► **Pav.18:** 1. Slankiojimo mygtukas

Informacija dėl žiedo tipo ilginamojo vamzdžio

Užsidėkite vakuuminį valymo įrenginio korpusą ant peties, tada įkiškite ilginamąjį vamzdį į lenkto vamzdžio komplektą. Norėdami atjungti, pasukite ir jį ištraukite.

► **Pav.19:** 1. Lenkto vamzdžio kompleksas 2. Žiedo tipo ilginamasis vamzdis 3. Laisvas antgalis

Vamzdžio ilgį galima reguliuoti.

Atlaisvinkite vamzdžio žiedą ir reguliuokite vamzdžio ilgį. Nustaťę norimą ilgį, priveržkite žiedą.

► **Pav.20:** 1. Žiedas

Žarnos kabliukas

Kai pristabdote veikimą, ant lenkto vamzdžio komplekto kabliuko galite pakabinti vamzdį ant apatinio diržo.

► **Pav.21**

Filtro maišelio / dulkių maišelio įdėjimas

Pasirenkamas priedas

⚠️ PERSPĖJIMAS: Nenaudokite sugadinto filtro maišelio. Vakuuminio valymo įrenginiu naudokitės tik tinkamai uždėję filtro maišelį. Kitu atveju susiurbtas dulkes arba smulkias daleles valymo įrenginys gali išmesti į išorę, o tai gali sukelti respiratoriinių ligų juo besinaudojančiam asmeniui.

PASTABA: Jeigu filtro maišelis jau pilnas, pakeiskite jį nauju. Kai dulkių maišelis pilnas, jį išuštinkite. Jei įrenginys bus naudojamas su pilnu filtro maišeliu / dulkių maišeliu, sumažės siurbimo galia.

1. Atidarykite skląstį, pakeldami apatinę dalį. Stumkite dalį su iškilimais, kad pakeltumėte priekinę pritvirtintą dalį. Dangtį atidarysite pastūmę skląstį.

► **Pav.22:** 1. Kablys 2. Dangtis

2. Įdėkite filtro maišelį į angą viršutinėje skyriaus dalyje, kaip parodyta.

► **Pav.23:** 1. Skyrius 2. Filtro maišelis

Jeigu naudojate dulkių maišelį, įstatykite dulkių maišelio briauną į išpjovą.

► **Pav.24:** 1. Išpjova 2. Briauna 3. Dulkių maišelis

3. Sulygiuokite filtro maišelio angą su žarnos antgaliu ir dalį su kartonu stumkite iki galo. Įsitikinkite, ar filtro maišelio guminis žiedas apima žarnos antgalio kraštą.

► **Pav.25:** 1. Filtro maišelio guminis žiedas 2. Žarnos antgalio kraštas 3. Filtro maišelio kartoninė dalis 4. Žarnos antgalis

NAUDOJIMAS

▲ JSPĖJIMAS: Naudotojai privalo tinkamai susipažinti, kaip naudoti vakuuminį valymo įrenginį.

▲ JSPĖJIMAS: Šis vakuuminis valymo įrenginys nėra tinkamas pavojingoms dulkelėms surinkti.

▲ PERSPĖJIMAS: Šis valymo įrenginys skirtas tik valyti sausas.



▲ PERSPĖJIMAS: Šis valymo įrenginys skirtas naudoti tik patalpose.

▲ PERSPĖJIMAS: Visuomet iki galo įkiškite akumuliatoriaus kasetę, kad tinkamai užsifiksuotų. Jeigu matote raudoną indikatorių viršutinėje mygtuko pusėje, ji nėra visiškai užfiksuota. Įstumkite ją iki galo tol, kol nebematysite raudono indikatoriaus. Priešingu atveju ji gali atsiktinkamai iškristi iš įrankio, sužeisti jus arba aplinkinius.

▲ PERSPĖJIMAS: Dirbdami nepamirškite, kad ant nugaros yra vakuuminis valymo įrenginys. Vakuuminio valymo įrenginio korpusui atsitrenkus į sieną arba žarnai užsikabinus už kokių nors kliūčių, galima prarasti pusiausvyrą.

1. Užsidėkite vakuuminio valymo įrenginio korpusą ant peties ir suveržkite apatinį ir viršutinį diržus. Jei reikia, pareguliuokite suveržimą.

► Pav.26

2. Norėdami pradėti siurbti, paspauskite mygtuką . Norėdami pakeisti siurbimo galią, kol vakuuminis valymo įrenginys veikia, paspauskite mygtuką . Siurbimo galia perjungiama tarp normalios (1) ir didesnės (2). Norėdami sustabdyti, paspauskite mygtuką .

► Pav.27

Dirbdami prikabininkite jungiklių dėžutę ant apatinio diržo arba D tipo žiedo.

► Pav.28

3. Pakeiskite popierinį maišelį, kai jis prisipildo. Atidarykite dangtį ir išimkite filtro maišelį. Patraukite už juostelės, esančios šalia angos, kad uždarytumėte filtro maišelį ar galėtumėte jį visą išmesti.

► Pav.29: 1. Juostelė

Naudodami dulkių maišelį, išimkite jį ir išmeskite dulkes atidarydami skląstį.

► Pav.30: 1. Skląstis

PASTABA: Reguliariai patikrinkite filtro maišelį, ar jis neprisipildė. Jei filtro maišelis yra pilnas, naudojantis įrankiu sumažės siurbimo galia.

PASTABA: Nenaudokite kartą jau naudoto filtro maišelio. Filtro maišelis skirtas naudoti tik vieną kartą. Pakartotinai naudojant filtro maišelį, filtrą gali užsikimšti, valymo įrenginys bus sugadintas. Jei norite maišelį naudoti kelis kartus, naudokite dulkių maišelį.

BELAIŽIO AKTYVINIMO FUNKCIJA

Ką galima padaryti su belaidžio aktyvinimo funkcija?

Belaidžio aktyvinimo funkcija leidžia dirbti švariai ir patogiai. Pridėtą valymo įrenginį prijungę prie įrankio galite automatiškai jį paleisti įjungdami įrankį.

► Pav.31

PASTABA: Būtinai vadovaukitės įrankio naudojimo instrukcija, kai naudosite valymo įrenginį su belaidžio aktyvinimo funkcija.

PASTABA: Neardykite ir nekeiskite belaidžio bloko.

PASTABA: Darbo ir sandėliavimo metu visada patikimai uždarykite dangtelį, kad į belaidžio bloko prapjovą nepatektų dulkių.

PASTABA: Kai tiekiamas maitinimas, neimkite belaidžio bloko. Kitaip belaidis blokas gali sugesti.

PASTABA: Per smarkiai nespauskite belaidžio aktyvinimo mygtuko, nespauskite jo aštriu daiktu.



PASTABA: Belaidžiam aktyvinimui reikia „Makita“ įrankių, kuriuose yra belaidis blokas.

PASTABA: Prieš pirmą kartą naudojant belaidžio aktyvinimo funkciją su kiekvienu įrankiu, reikia nustatyti įrankį. Nustačius įrankį, kol tai nebus panaikinta, pakartotinio nustatymo atlikti nereikia.

PASTABA: Prieš registravimą būtinai patikrinkite, ar belaidis blokas tinkamai įkištas.

PASTABA: Vienas belaidis blokas gali užregistruoti iki 10 sąsajų su kitais belaidžiais blokais. Jei viename belaidžiame bloke registruojama daugiau kaip 10 kitų belaidžių blokų, vienas anksčiausiai užregistruotas blokas bus atšauktas automatiškai.

PASTABA: Belaidžio aktyvinimo mygtuko vieta kiekviename įrankyje skiriasi.

PASTABA: Valymo įrenginį taip pat galima paleisti paspausdamas mygtuką , kai parengties jungiklis nustatytas į „I (J)“. Tačiau mygtukas  nesuveiks, kai naudojama belaidžio aktyvinimo funkcija.

Belaidžio bloko įdėjimas

▲ PERSPĖJIMAS: Įdėdami belaidį bloką, padėkite valymo įrenginį ant stabiliaus plokščio paviršiaus.

PASTABA: Prieš įdėdami belaidį bloką, nuo valymo įrenginio nuvalykite dulkes ir purvą. Patekusios į belaidžio bloko angą, dulkelės arba purvas gali sukelti gedimą.

PASTABA: Norėdami išvengti gedimo, kurį gali sukelti statinis elektros krūvis, prieš paimdami belaidį bloką palieskite medžiagą, per kurią išeina statinis elektros krūvis, pavyzdžiui, metalinę dalį.

PASTABA: Įdėdami belaidį bloką, visada įsitikinkite, kad dedate reikiama kryptimi ir kad dangtelis iki galo uždarytas.

1. Atidarykite valymo įrenginio dangtelį, kaip parodyta paveikslėlyje.

► **Pav.32:** 1. Dangtelis

2. Įdėkite belaidį bloką į angą ir uždarykite dangtelį.

Įdėdami belaidį bloką, išskyšas sulygiuokite su angos išėmomis.

► **Pav.33:** 1. Belaidis blokas 2. Iškyša 3. Dangtelis 4. Išėma

Norėdami išimti belaidį bloką, lėtai atidarykite dangtelį. Traukiant dangtelį, jo galinėje pusėje esantys kablukai iškels belaidį bloką.

► **Pav.34:** 1. Belaidis blokas 2. Kablukai 3. Dangtelis

Išėmę belaidį bloką laikykite pridėtame dėkle arba nuo statinio krūvio apsaugotoje taroje.

PASTABA: Išimdami belaidį bloką visada naudokite galinėje dangtelio pusėje esančius kablukais. Jei kablukai nepagauna belaidžio bloko, iki galo uždarykite dangtelį ir vėl lėtai jį atidarykite.

Įrankio nustatymas valymo įrenginyje

PASTABA: Įrankiui nustatyti reikalingas „Makita“ įrankis, palaikantis belaidžio aktyvinimo funkciją.

PASTABA: Prieš pradėdami nustatyti įrankį, įdėkite jį į belaidį bloką.

PASTABA: Registruodami įrankį, netraukite įrankio gaiduko ar nestumkite valymo įrenginio vakuuminio siurbimo jungiklio.

PASTABA: Taip pat žr. įrankio naudojimo instrukciją.

Jei norite aktyvinti valymo įrenginį įrankio jungikliu, prieš tai nustatykite įrankį.

1. Atitinkamai įdėkite belaidžius blokus į valymo įrenginį ir įrankį.

2. Įdėkite akumulatorius į valymo įrenginį ir įrankį.

3. Valymo įrenginio parengties jungiklį nustatykite ties „I (J.)“.

► **Pav.35:** 1. Parengties jungiklis

4. 3 sekundes spauskite belaidžio aktyvinimo mygtuką ant valymo įrenginio, kol belaidžio aktyvinimo lemputė ims mirksėti žaliai. Tada tokiu pat būdu paspauskite belaidžio aktyvinimo mygtuką ant įrankio.

► **Pav.36:** 1. Belaidžio aktyvinimo mygtukas 2. Belaidžio aktyvinimo lemputė

Jei valymo įrenginys ir įrankis sėkmingai susieti, belaidžio aktyvinimo lemputės 2 sekundes švies žaliai ir ims mirksėti mėlynai.

PASTABA: Belaidžio aktyvinimo lemputės nustoja mirksėti žaliai po 20 sekundžių. Kai mirksi valymo įrenginio belaidžio aktyvinimo lemputė, paspauskite belaidžio aktyvinimo mygtuką ant įrankio. Jei belaidžio aktyvinimo lemputė nemirksi žaliai, trumpai paspauskite belaidžio aktyvinimo mygtuką ir vėl palaikykite jį nuspaudę.

PASTABA: Jei norite nustatyti du ar daugiau įrankių viename valymo įrenginyje, nustatykite juos po vieną.

Belaidžio aktyvinimo funkcijos paleidimas

PASTABA: Prieš belaidį aktyvinimą nustatykite įrankį valymo įrenginyje.

PASTABA: Visada valymo įrenginį padėkite taip, kad galėtumėte matyti belaidžio aktyvinimo lemputės būseną.

PASTABA: Taip pat žr. įrankio naudojimo instrukciją.

Nustačius įrankį valymo įrenginyje, jis automatiškai įsijungs įjungus įrankį.

1. Atitinkamai įdėkite belaidžius blokus į valymo įrenginį ir įrankį.

2. Įdėkite akumulatorius į valymo įrenginį ir įrankį.

3. Sujunkite valymo įrenginio žarną su įrankiu.

► **Pav.37**

4. Valymo įrenginio parengties jungiklį nustatykite ties „I (J.)“. Belaidžio aktyvinimo lemputė mirksės mėlynai.

► **Pav.38:** 1. Parengties jungiklis

5. Trumpai paspauskite belaidžio aktyvinimo mygtuką ant įrankio. Belaidžio aktyvinimo lemputė mirksės mėlynai.

► **Pav.39:** 1. Belaidžio aktyvinimo mygtukas 2. Belaidžio aktyvinimo lemputė

6. Patraukite įrankio gaiduką. Patikrinkite, ar paspaudus gaiduką valymo įrenginys veikia.

▲ PERSPĖJIMAS: Prieš pradėdami dirbti įrankiu visada patikrinkite, ar veikia belaidžio aktyvinimo funkcija.

Norėdami sustabdyti belaidį aktyvinimą, paspauskite ant įrankio esantį belaidžio aktyvinimo mygtuką arba valymo įrenginio parengties jungiklį nustatykite į „O (IŠJ.)“ padėtį.

PASTABA: Nenaudojant 2 valandas, belaidžio aktyvinimo lemputė ant įrankio nustos mirksėti mėlynai. Tokiu atveju dar kartą paspauskite belaidžio aktyvinimo mygtukus ant įrankio.

PASTABA: Valymo įrenginys ima veikti ir sustoja šiek tiek uždelsęs. Praeina šiek tiek laiko, kol valymo įrenginys nustato, kad buvo panaudotas įrankio jungiklis.

PASTABA: Belaidžio bloko perdavimo atstumas gali skirtis, tai priklauso nuo vietos ir aplinkybių.

PASTABA: Kai viename valymo įrenginyje yra nustatyti du ar daugiau įrankių, valymo įrenginys gali imti veikti net jei nepatraukėte gaiduko, nes kitas naudotojas naudoja belaidžio aktyvinimo funkciją.

Įrankio nustatymo valymo įrenginyje atšaukimas

Norėdami atšaukti įrankio nustatymą valymo įrenginyje, atlikite šią procedūrą.

- Atitinkamai įdėkite belaidžius blokus į valymo įrenginį ir įrankį.
 - Įdėkite akumuliatorius į valymo įrenginį ir įrankį.
 - Valymo įrenginio parengties jungiklį nustatykite ties „I (J.)“.
- **Pav.40:** 1. Parengties jungiklis
- 6 sekundes spauskite belaidžio aktyvinimo mygtuką ant valymo įrenginio. Belaidžio aktyvinimo lemputė mirksi žaliai ir tampa raudona. Paskui tokiu pat būdu paspauskite belaidžio aktyvinimo mygtuką ant įrankio.
- **Pav.41:** 1. Belaidžio aktyvinimo mygtukas
2. Belaidžio aktyvinimo lemputė

Jei atšaukti pavyko, belaidžio aktyvinimo lemputės 2 sekundes švies raudonai ir ims mirksėti mėlynai.

PASTABA: Belaidžio aktyvinimo lemputės nustoja mirksėti raudonai po 20 sekundžių. Kai mirksi valymo įrenginio belaidžio aktyvinimo lemputė, paspauskite belaidžio aktyvinimo mygtuką ant įrankio. Jei belaidžio aktyvinimo lemputė nemirksi raudonai, trumpai paspauskite belaidžio aktyvinimo mygtuką ir vėl palaikykite jį nuspaudę.

Visų įrankio nustatymų trynimas

Visus įrankio nustatymus iš valymo įrenginio galite ištrinti toliau nurodytu būdu.

- **Pav.42:** 1. Parengties jungiklis 2. Belaidžio aktyvinimo mygtukas 3. Belaidžio aktyvinimo lemputė
- Įdėkite belaidį bloką į valymo įrenginį.
 - Įdėkite akumuliatorius į valymo įrenginį.
 - Parengties jungiklį nustatykite ties „I (J.)“.
 - Laikykite belaidžio aktyvinimo mygtuką nuspausta maždaug 6 sekundes, kol belaidžio aktyvinimo lemputė pradės mirksėti raudona spalva (maždaug dukart per sekundę).
 - Belaidžio aktyvinimo lemputei ėmus mirksėti raudona spalva, atleiskite pirštą nuo belaidžio aktyvinimo mygtuko. Tada dar maždaug 6 sekundes palaikykite belaidžio aktyvinimo mygtuką paspausta.
 - Belaidžio aktyvinimo lemputei ėmus mirksėti greitai (maždaug 5 kartus per sekundę), atleiskite pirštą nuo belaidžio aktyvinimo mygtuko. Belaidžio aktyvinimo lemputei pradėjus šviesti raudona spalva ir vėliau išsijungus, visi įrankio nustatymai yra ištrinti.

PASTABA: Jei belaidžio aktyvinimo lemputė nemirksi raudonai, trumpai paspauskite belaidžio aktyvinimo mygtuką ir bandykite dar kartą.

Belaidžio aktyvinimo lemputės būsenos aprašymas

- **Pav.43:** 1. Belaidžio aktyvinimo mygtukas
2. Belaidžio aktyvinimo lemputė

Belaidžio aktyvinimo lemputė rodo belaidžio aktyvinimo funkcijos būseną. Lemputės būsenos reikšmės pateiktos toliau esančioje lentelėje.

| Būseną | Belaidžio aktyvinimo lemputė | | | Aprašymas |
|---|------------------------------|--|---|--|
| | Spalva | <input type="checkbox"/> Šviečia <input checked="" type="checkbox"/> Mirksi | Trukmė (apytikrė) | |
| Parengtis | Mėlyna | <input checked="" type="checkbox"/> | Valymo įrenginys: tęsiama įrankis: 2 valandos | Laukiama įrankio nustatymo arba belaidžio aktyvinimo funkcija prieinama. Parengties jungiklį nustatčius į „I (J.)“, mirksi valymo įrenginio lemputė. Ant įrankio esanti lemputė mirksi paspaudus belaidžio aktyvinimo mygtuką. Nenuodijant 2 valandas, įrankio lemputė automatiškai užges. |
| | | <input type="checkbox"/> | Kai įrankis yra naudojamas. | Galimas belaidis valymo įrenginio aktyvinimas ir įrankis yra naudojamas. |
| Įrankio nustatymas | Žalia | <input checked="" type="checkbox"/> | 20 sekundžių | Pasirengęs nustatyti įrankį. Ieškoma įrankio, kurį reikia nustatyti. |
| | | <input type="checkbox"/> | 2 sekundės | Įrankis nustatytas. Belaidžio aktyvinimo lemputė ims mirksėti mėlynai. |
| Įrankio nustatymo atšaukimas / trynimas | Raudona | <input checked="" type="checkbox"/> (lėtai: 2 k./s) | 20 sekundžių | Pasiruošęs atšaukti įrankio nustatymą. Ieškoma įrankio, kurį reikia atšaukti. |
| | | <input checked="" type="checkbox"/> (greitai: 5 k./s) | Nuspaudus belaidžio aktyvinimo mygtuką. | Pasiruošta ištrinti visus įrankio nustatymus. |
| | | <input type="checkbox"/> | 2 sekundės | Įrankio nustatymas atšauktas / ištrintas. Belaidžio aktyvinimo lemputė ims mirksėti mėlynai. |
| Kita | Raudona | <input type="checkbox"/> | 3 s | Belaidis blokas yra maitinamas ir ima veikti belaidžio aktyvinimo funkcija. |
| | Nešviečia | – | – | Parengties jungiklis nenustatytas ties „I (J.)“. |

Belaidžio aktyvinimo funkcijos trikčių šalinimas

Prieš kreipdamiesi dėl remonto darbų, pirmiausia patikrinkite gedimus patys. Kilus problemų, apie kurias nepaaiškinta vartotojų vadove, nemėginkite ardyti įrankio. Kreipkitės į įgaliotuosius „Makita“ techninės priežiūros centrus, kuriuose remontui visuomet naudojamos originalios „Makita“ keičiamosios dalys.

| Neįprasta būklė | Tikėtina priežastis (triktis) | Ištaisomoji priemonė |
|---|---|---|
| Belaidžio aktyvinimo lemputė nešviečia arba nemirksi. | Belaidis blokas neįdėtas į valymo įrenginį ir (arba) įrankį. Belaidis blokas netinkamai įdėtas į valymo įrenginį ir (arba) įrankį. | Taisyklingai įdėkite belaidį bloką. |
| | Belaidžio bloko kontaktas ir (arba) anga yra purvini. | Švelniai nuvalykite dulkes ir purvą nuo belaidžio bloko kontakto ir išvalykite valymo įrenginio ir (arba) įrankio angą. |
| | Belaidžio aktyvinimo mygtukas ant įrankio nebuvo paspaustas. | Trumpai paspauskite belaidžio aktyvinimo mygtuką ant įrankio. Įsitinkinkite, kad belaidžio aktyvinimo lemputė mirksi mėlyna spalva. |
| | Valymo įrenginio parengties jungiklis nenustatytas ties „I (J.)“. | Valymo įrenginio parengties jungiklį nustatykite ties „I (J.)“. |
| | Nėra maitinimo | Prijunkite įrankio ir valymo įrenginio maitinimą. |
| Nepavyksta nustatyti įrankio / atšaukti jo nustatymo. | Belaidis blokas neįdėtas į valymo įrenginį ir (arba) įrankį. Belaidis blokas netinkamai įdėtas į valymo įrenginį ir (arba) įrankį. | Taisyklingai įdėkite belaidį bloką. |
| | Belaidžio bloko kontaktas ir (arba) anga yra purvini. | Švelniai nuvalykite dulkes ir purvą nuo belaidžio bloko kontakto ir išvalykite valymo įrenginio ir (arba) įrankio angą. |
| | Valymo įrenginio parengties jungiklis nenustatytas ties „I (J.)“. | Valymo įrenginio parengties jungiklį nustatykite ties „I (J.)“. |
| | Nėra maitinimo | Prijunkite įrankio ir valymo įrenginio maitinimą. |
| | Netinkamai atlikta procedūra | Trumpai paspauskite belaidžio aktyvinimo mygtuką ir iš naujo atlikite įrankio nustatymo / atšaukimo procedūras. |
| | Įrankis ir valymo įrenginys yra toli vienas nuo kito (už perdavimo diapazono ribų). | Padėkite įrankį ir valymo įrenginį arčiau vienas kito. Didžiausias perdavimo atstumas yra maždaug 10 m, bet jis gali skirtis pagal aplinkybes. |
| | Prieš baigiant registraciją / atšaukiant įrankį: - patraukiamas gaidukas ant įrankio arba - paspaudžiamas valymo įrenginio jungiklis, kad būtų pradėta siurbti. | Trumpai paspauskite belaidžio aktyvinimo mygtuką ir iš naujo atlikite įrankio nustatymo / atšaukimo procedūras. |
| | Neatliktos įrankio registravimo procedūros įrankyje arba valymo įrenginyje. | Tuo pačiu metu atlikite įrankio nustatymo procedūras įrankyje ir valymo įrenginyje. |
| | Kitų prietaisų, generuojančių didelio intensyvumo radijo bangas, keliami radijo bangų trikdžiai. | Patraukite įrankį ir valymo įrenginį toliau nuo tokių prietaisų kaip belaidžio ryšio įrenginiai ir mikrobangų krosnelės. |
| Valymo įrenginys neveikia įjungus įrankio jungiklį. | Belaidis blokas neįdėtas į valymo įrenginį ir (arba) įrankį. Belaidis blokas netinkamai įdėtas į valymo įrenginį ir (arba) įrankį. | Taisyklingai įdėkite belaidį bloką. |
| | Belaidžio bloko kontaktas ir (arba) anga yra purvini. | Švelniai nuvalykite dulkes ir purvą nuo belaidžio bloko kontakto ir išvalykite valymo įrenginio ir (arba) įrankio angą. |
| | Belaidžio aktyvinimo mygtukas ant įrankio nebuvo paspaustas. | Trumpai paspauskite belaidžio aktyvinimo mygtuką ant įrankio. Įsitinkinkite, kad belaidžio aktyvinimo lemputė mirksi mėlyna spalva. |
| | Valymo įrenginio parengties jungiklis nenustatytas ties „I (J.)“. | Valymo įrenginio parengties jungiklį nustatykite ties „I (J.)“. |
| | Valymo įrenginyje yra nustatyta daugiau kaip 10 įrankių. | Iš naujo nustatykite įrankį. Jei valymo įrenginyje nustatyta daugiau kaip 10 įrankių, anksčiausiai nustatytas įrankis bus automatiškai atšauktas. |
| | Valymo įrenginys ištrynė visus įrankių nustatymus. | Iš naujo nustatykite įrankį. |
| | Nėra maitinimo | Prijunkite įrankio ir valymo įrenginio maitinimą. |
| | Įrankis ir valymo įrenginys yra toli vienas nuo kito (už perdavimo diapazono ribų). | Padėkite įrankį ir valymo įrenginį arčiau vienas kito. Didžiausias perdavimo atstumas yra maždaug 10 m, bet jis gali skirtis pagal aplinkybes. |
| | Kitų prietaisų, generuojančių didelio intensyvumo radijo bangas, keliami radijo bangų trikdžiai. | Patraukite įrankį ir valymo įrenginį toliau nuo tokių prietaisų kaip belaidžio ryšio įrenginiai ir mikrobangų krosnelės. |

| Neįprasta būklė | Tikėtina priežastis (triktis) | Ištaisomoji priemonė |
|---|--|--|
| Valymo įrenginys veikia nepatraukus įrankio gaiduko. | Kiti naudotojai naudoja belaidį valymo įrenginio aktyvinimą su savo įrankiais. | Atlikite vieną iš šių veiksmų: - nustatykite valymo įrenginio parengties jungiklį į padėtį „0“; - išjunkite kitų įrankių belaidžio aktyvinimo mygtuką arba - arba atšaukite kitų įrankių registravimą. |
| Nepavyko ištrinti visų įrankio nustatymų iš valymo įrenginio. | Paspauskite belaidžio aktyvinimo mygtuką ant įrankio. | Paspauskite belaidį mygtuką ant valymo įrenginio, kad ištrintumėte visus įrankio nustatymus. |
| | Valymo įrenginio parengties jungiklis nenustatytas ties „I (J.)“. | Valymo įrenginio parengties jungiklį nustatykite ties „I (J.)“. |
| | Belaidžio aktyvinimo mygtukas nėra laikomas nuspaustas tinkamai. | Palaukite belaidžio aktyvinimo mygtuką nuspausta ilgiau kaip 6 sekundes, tada, belaidžio aktyvinimo lemputei ėmus mirksėti raudona spalva, jį atleiskite. Laikykite belaidžio aktyvinimo mygtuką nuspausta ilgiau kaip 6 sekundes, kol belaidžio aktyvinimo lemputė pradės greitai mirksėti raudona spalva, tada mygtuką atleiskite. |

TECHNINĖ PRIEŽIŪRA

▲ PERSPĖJIMAS: Visuomet įsitikinkite, ar įrankis yra išjungtas ir akumulatoriaus kasetė yra nuimta prieš atlikdami apžiūrą ir priežiūrą.

PASTABA: Niekada nenaudokite gazolino, benzino, tirpiklio, spirito arba panašių medžiagų. Gali atsirasti išblukimų, deformacijų arba įtrūkimų.

Kad gaminys būtų SAUGUS ir PATIKIMAS, jį taisyti, apžiūrėti ar vykdyti bet kokią kitą priežiūrą ar derinimą turi įgaliotasis kompanijos „Makita“ techninės priežiūros centras; reikia naudoti tik kompanijos „Makita“ pagamintas atsargines dalis.

HEPA filtro valymas

▲ PERSPĖJIMAS: Nenaudokite vakuuminio valymo įrenginio be filtro ir nenaudokite įrenginio, jei filtras nešvarus ar pažeistas. Susiurbtas dulkes arba smulkias daleles valymo įrenginys gali išmesti į išorę, o tai gali sukelti respiratorinių ligų juo besinaudojančiam asmeniui.

PASTABA: Norėdami išlaikyti optimalią siurbimo galią ir kad išmetamas oras būtų švarus, valykite filtrą reguliariai. Jei siurbimo galia nėra pakankama net ir išvalius filtrą, pakeiskite jį nauju.

PASTABA: Norėdami apsaugoti filtrą nuo pažeidimų, valyti nenaudokite šių įrankių ir panašių daiktų.

- Orpūtė
- Aukšto slėgio plovimo aparatas
- Iš kietų medžiagų pagaminti įrankiai, tokie kaip metalinis šepetys

1. Atidarykite dangtį ir išimkite filtro maišelį. Atlaisvinkite filtro kabliuką ir išimkite filtrą iš vakuuminio valymo įrenginio korpuso.

► **Pav.44**

2. Nuvalykite dulkes nuo filtro. Filtrą galima plauti vandeniui. Nuskalaukite nuo filtro dulkes ir smulkias daleles kas 1–2 mėnesius. Tada išdžiovinkite filtrą pavėsyje, gerai vėdinamoje vietoje, kad neatsirastų nemalonių kvapų ar pažeidimų.

3. Norėdami įstatyti filtrą, įkiškite jį ta puse, kurioje nėra sklendės, į laikiklį, tada paspauskite filtrą žemyn, kol briaunelė užfiksuos sklendę.

► **Pav.45:** 1. Laikiklis 2. HEPA filtras 3. Briaunelė 4. Sklendė

Dulkių maišelio valymas

Reguliariai plaukite dulkių maišelį muilu ir vandeniu. Išverskite dulkių maišelį išvirškčia puse ir nukrapštykite prilipusias dulkes. Lengvai nuplaukite rankomis ir gerai išskalaukite vandeniu. Prieš vėl įdedami į dulkių siurblių, visiškai išdžiovinkite.

► **Pav.46**

PASTABA: Jeigu dulkių maišelis drėgnas, sumažėja siurbimo pajėgumas ir variklio eksploataavimo laikas.

PASIRENKAMI PRIEDAI

▲ PERSPĖJIMAS: Šiuos papildomus priedus arba įtaisus rekomenduojama naudoti su šioje instrukcijoje nurodytu „Makita“ bendrovės įrankiu. Naudojant bet kokius kitus papildomus priedus arba įtaisus, gali kilti pavojus sužeisti žmones. Naudokite tik nurodytam tikslui skirtus papildomus priedus arba įtaisus.

Jeigu norite daugiau sužinoti apie tuos priedus, kreipkitės į artimiausią „Makita“ techninės priežiūros centrą.

- Žarna (dulkių ištraukimo tipo)
- Žarna (vakuuminio valymo įrenginio tipo)
- Ilginimo lazdelė
- Nenaudojamas antgalis
- „T“ formos antgalis
- Antgalis sėdynėms
- Kampinis antgalis
- Šepetėlis lentynoms valyti
- Apvalus šepetėlis
- Filtro maišelis
- Dulkių surinkimo maišelis
- Priekinis antgalis
- HEPA filtras
- Belaidis blokas
- Originalus „Makita“ akumulatorius ir įkroviklis

PASTABA: Kai kurie sąraše esantys priedai gali būti pateikti įrankio pakuotėje kaip standartiniai priedai. Jie įvairiose šalyse gali skirtis.

TEHNILISED ANDMED

| | | |
|--------------------------------------|------------|--------------------------|
| Mudel: | | DVC265 |
| Mahutavus | Filtrikott | 2,0 l |
| | Tolmukott | 1,5 l |
| Maksimaalne õhukogus | | 1,8 m ³ /min |
| Imu | | 110 hPa |
| Mõõtmed (P × L × K) (v.a. rakmed) | | 230 mm × 152 mm × 373 mm |
| Nimipinge | | Alalisvool 36 V |
| Netokaal | | 3,9 - 4,5 kg |

- Meie pideva uuringu- ja arendusprogrammi tõttu võidakse tehnilisi andmeid muuta ilma sellest ette teatamata.
- Tehnilised andmed võivad riigiti erineda.
- Kaal ei sisalda lisatarvikuid peale akukasseti. Seadme ja akukasseti kõige kergem ja raskem kombineeritud kaal on näidatud tabelis.

Sobiv akukassett ja laadija

| | |
|------------|---|
| Akukassett | BL1815N / BL1820 / BL1820B / BL1830 / BL1830B / BL1840 / BL1840B / BL1850 / BL1850B / BL1860B |
| Laadija | DC18RC / DC18RD / DC18RE / DC18SD / DC18SE / DC18SF |

- Mõned eespool loetletud akukassetid ja -laadijad ei pruugi olla teie riigis saadaval.

⚠ HOIATUS: Kasutage ainult ülalpool loetletud akukassette ja laadijaid. Muude akukassettide ja laadijate kasutamine võib tekitada vigastusi ja/või tulekahju.

Sümbolid

Alljärgnevalt kirjeldatakse seadmetel kasutatavaid tingimärke. Veenduge, et olete nende tähendusest aru saanud enne seadme kasutamist.



Lugege juhendit.



Olge äärmiselt ettevaatlik ja tähelepanelik.



Ainult Euroopa riigid
Ärge visake elektriseadmeid ja akusid ära koos majapidamisprügiga! Kooskõlas Euroopa Parlamendi ja nõukogu direktiividega elektri- ja elektroonikaseadmete jäätmete, patareide ja akude, patarei- ja akujäätmete kohta ning liikmesriikide seadustega tuleb kasutuskõlbmatuks muutunud elektriseadmed ja akud koguda eraldi ning keskkonnasäästlikult ringlusse võtta.

Kavandatud kasutus

Tööriist on ette nähtud tolm kogumiseks. Seade sobib teenuste pakkumiseks nt hotellides, koolides, haiglates, tehastes, kauplustes, kontorites ja rendipindadel.

Müra

Tüüpiline A-korrigeeritud müratase, määratud standardi EN60335-2-69, EN60704-2-1 kohaselt:
Helirõhutase (L_{pA}): 70 dB (A) või vähem

Määramatus (K): 2,5 dB (A)

Töötamisel võib müratase ületada 80 dB (A).

⚠ HOIATUS: Kasutage kõrvakaitsmeid.

Vibratsioon

Vibratsiooni koguväärtus (kolmeteljeliste vektorite summa) määratud standardi EN60335-2-69 kohaselt:
Töörežiim: laudade saagimine
Vibratsiooniheide (a_h): 2,5 m/s² või vähem
Määramatus (K): 1,5 m/s²

MÄRKUS: Deklareeritud vibratsiooniheite väärtus on mõeldud kooskõlas standardse testimismeetodiga ning seda võib kasutada ühe seadme võrdlemiseks teisega.

MÄRKUS: Deklareeritud vibratsiooniheite väärtust võib kasutada ka mürataseme esmaseks hindamiseks.

⚠ HOIATUS: Vibratsioonitase võib elektritööriista tegelikkuses kasutamise ajal erineda deklareeritud väärtusest olenevalt tööriista kasutamise viisidest.

⚠ HOIATUS: Rakendage operaatori kaitsmiseks kindlasti piisavaid ohutusabinõusid, mis põhinevad hinnangulisel müratasemel tegelikus töösituatsioonis (võttes arvesse tööperioodi kõiki osasid, nagu näiteks korrad, kui seade lülitatakse välja ja seade töötab tühikäigul, lisaks tööajale).

EÜ vastavusdeklaratsioon

Ainult Euroopa riikide puhul

EÜ vastavusdeklaratsioon sisaldub käesoleva juhendi Lisas A.

OHUTUSHOIATUSED

Juhtmeta tolmuimeja ohutusnõuded

⚠ HOIATUS: ÄÄRMISELT OLULINE ON ENNE KASUTAMIST lugeda tähelepanelikult läbi kõik ohutushoiatused ja juhised. Hoiatuste ja juhtnõu-ride mittejärgmine võib põhjustada elektrišokki, tulekahju ja/või tõsiseid vigastusi.

1. Kõik tolmuimejaga töötavad isikud peavad saama enne seadme kasutamist piisava väljaõppe.
2. Ärge kasutage tolmuimejat ilma filtrita. Vahetage kahjustunud filter kohe välja.
3. Ärge püüdke tolmuimejaga imeda tuleohtlikke materjale, pürotehnilisi aineid, südatatud sigarette, kuuma tuhka, kuumi metallilaaste, teravaid esemeid (nt žiletiterad, nõelad, klaasikillud jms).
4. **ÄRGE KASUTAGE TOLMUIMEJAT BENSIINI, GAASI, VÄRVI VÕI TEISTE PLAHVATUSOHTLIKE AINETE LÄHEDUSES.** Lülitil keeramisel SISSE või VÄLJA tekivad säde- med. Ka mootori kommutaator eraldab töötamise ajal sädemeid. Selle tagajärjel võib tekkida ohtlik plahvatus.
5. Ärge kunagi imege tolmuimejasse mürgiseid, kantserogeenseid, süttivaid ega muid tervisele ohtlikke aineid (nt arseen, baarium, berüllium, plii, pestitsiidid jms).
6. Ärge kunagi kasutage tolmuimejat õues vihma käes.
7. Ärge kasutage soojusallikate (ahjud jms) läheduses.
8. Ärge tõkestage jahutusavasid. Jahutusavade kaudu jahutatakse mootorit. Jälgige hoolikalt, et avad ei oleks tõkestatud, sest muidu võib mootor ventilatsiooni puudumise tõttu läbi põleda.
9. Hoidke jalad kogu aeg kindlalt maas ja hoidke tasakaalu.
10. Ärge murdke voolikut kokku ega tirige seda.
11. Seisake tolmuimeja kohe, kui märkate seadme jõudluse vähenemist või muid tõrkeid.
12. **EEMALDAGE AKUD.** Tolmuimeja tuleb voolu- allikast eemaldada, kui seda ei kasutata, ning enne hooldamist ja tarvikute vahetamist.
13. Puhastage ja hooldage tolmuimejat kohe pärast iga kasutust, et seade oleks alati lait- matus töökorras.
14. **HOOLITSEGE OMA TOLMUIMEJA EEST.** Hoidke tolmuimejat puhtana, et tagada parem ja ohutum töötamine. Järgige tarvikute vahe- tamise juhtnõore. Hoidke käed kuivad, puhtad ning õli- ja rasvavabad.
15. **KONTROLLIGE KAHJUSTUNUD KOMPONENTE.** Enne tolmuimeja edasist kasu- tamist tuleb hoolikalt kontrollida kahjustatud kaitset või muud seadme osa, et teha kindlaks, kas see töötab edaspidi nõuetekohaselt ja täi- dab oma otstarvet. Kontrollige liikuvate osade tsentreeringut, liikuvate osade kokkujooksu,

purunenud osi, osade paigaldust ja muid tingi- musi, mis võivad mõjutada tolmuimeja funktsioneerimist. Kahjustatud kaitse või seadme muu osa tuleb nõuetekohaselt parandada või vahetada välja volitatud teeninduskeskuses, kui kasutusjuhendis ei ole soovitatud teisiti. Laske defektsed lülid vahetada välja volitatud teeninduskeskuses. Ärge kasutage tolmu- imejat, kui selle lüliti ei lülita seadet sisse ega välja.

16. **VARUOSAD.** Kasutage osade väljavahetami- seks ainult originaalvaruosi.
17. **TOLMUIMEJA HOIUSTAMINE.** Kui tolmu- imejat ei kasutata, tuleb seda hoiustada sisetingimustes.
18. Käsitsege oma tolmuimejat hoolikalt. Jõuline käsitsemine võib põhjustada isegi kõige tugevama konstruktsiooniga tolmuimeja purunemise.
19. Ärge puhastage tolmuimeja sisemust ega pea- lispinda bensiini, lahusti või keemiliste puhas- tustvahenditega. See võib põhjustada pragude tekkimist ning värvuse luitumist.
20. Ärge kasutage tolmuimejat kinnises ruumis, kus võib esineda õlipõhisest värvist, rüüve- deldist, bensiinist, teatud kaitsevahenditest jms ainetest tingitud tule- või plahvatusoht- likke või mürgiseid aursid, ega piirkondades, kus on kergesti süttivat tolmu.
21. Ärge kasutage tolmuimejat, kui olete ravimite või alkoholi mõju all.
22. Järgige ohutuse põhinõuet ja kasutage külje- kaitsmega kaitseprille.
23. Tolmuste töötingimuste korral kandke tolumaski.
24. Seade ei ole ette nähtud kasutamiseks füüsi- liste, sensoorsete või vaimsete puuetega isiku- tele (k.a lapsed) ega isikutele, kellel puuduvad kogemused ja teadmised seadme ohutuks kasutamiseks.
25. Lapsi tuleb jälgida, et nad puhastajaga ei mängiks.
26. Ärge kunagi käsitsege akusid ega tolmuimejat märgade kätega.
27. Treppide puhastamisel olge äärmiselt ettevaatlik.
28. Ärge kasutage tolmuimejat toolina ega pin- gina. Masin võib ümber kukkuda ning tekitada kehavigastusi.

Akuga tööriista kasutamine ja hooldus

1. **Laadige alati laadijaga, mille tootja on heaks kiitnud.** Laadija, mis sobib kasutamiseks ühte tüüpi akuga, võib kaasa tuua tulekahjuohtu, kui seda kasutata koos mõnda teist tüüpi akuga.
2. **Kasutage elektritööriista üksnes spetsiaalselt neile toodetud akudega.** Mis tahes muude akude kasutamine võib tekitada tervisekahjustusi või tulekahjuohtu.
3. **Kui akut ei kasutata, ärge hoidke seda koos muude metallesemetega, nagu kirjaklambrid, münnid, võtmed, naelad, kruvid jm väikesed metallesemed, mis võivad tekitada ühenduse klemmide vahel.** Akuklemmide lühis võib põhjus- tada põletusi ja tulekahjuohtu.

- Väärkasutamise tagajärjel võib akust valguda välja vedelikku; ärge seda puudutage. Kui olete selle vedelikuga siiski kogemata kokku puutunud, uhtke kohta veega. Kui vedelik on sattunud silma, minge arsti juurde. Akust väljavalgunud vedelik võib põhjustada ärritust ja põletusi.
- Ärge kasutage akupaketti ega tööriista, mis on kahjustatud või muudetud. Kahjustatud või muudetud akud võivad käituda etteaimamatult, põhjustades süttimis-, plahvatus- või vigastusohu.
- Kaitske akupaketti ja tööriista tule ja kõrge temperatuuri eest. Tule või kõrgema kui 130 °C temperatuuriga kokkupuutumine võib tuua kaasa plahvatuse.
- Pidage kinni kõigist laadimisjuhustest ja ärge laadige akupaketti ega tööriista väljaspool juhendis märgitud temperatuurivahemikku. Valesi või väljaspool märgitud temperatuurivahemiku laadimine võib kahjustada akupaketti ja suurendada süttimisohtu.
- Sisalduvatele liitium-ioonakudele võivad kohalduda ohtlike kaupade õigusaktide nõuded. Kaubanduslikul transportimisel, näiteks kolmandate poolte või transpordiettevõtete poolt, tuleb järgida pakendil ja siitidel toodud erinõudeid. Transportimiseks ettevalmistamisel on vajalik pidada nõu ohtliku materjali ekspserdiga. Samuti tuleb järgida võimalike riiklike regulatsioonide üksikasjalikumaid nõudeid. Katke teibiga või varjake avatud kontaktid ja pakendage aku selliselt, et see ei saaks pakendis liukuda.
- Järgige kasutuskõlbatuks muutunud aku käitlemisel kohalikke eeskirju.
- Kasutage akusid ainult Makita heaks kiidetud toodetega. Akude paigaldamine selleks mitte ettenähtud toodetele võib põhjustada süttimist, ülemäärast kuumust, plahvatamist või elektrolüüdi lekkimist.

Hoolitus

- Laske elektritööriista hooldada eksperdil, kes kasutab vaid originaalvaruosi. Siis püsib elektritööriista ohutus.
- Järgige õlitamist ja tarvikute vahetamist puudutavaid juhtnõure.
- Hoidke käed kuivad, puhtad ning õli- ja rasvavabad.

Akukassetiga seotud olulised ohutusjuhised

- Enne akukasseti kasutamist lugege (1) akulaadidjal, (2) akul ja (3) seadmel olevad juhtnõörid ja hoiatused läbi.
- Ärge võtke akukassetti lahti.
- Kui tööaeg järsult lüheneb, siis lõpetage kohe kasutamine. Edasise kasutamise tulemuseks võib olla ülekuumenemisoht, võimalikud põletused või isegi plahvatus.
- Kui elektrolüüti satub silma, siis loputage silma puhta veega ja pöörduge koheselt arsti poole. Selline õnnetus võib põhjustada pimedaksjäämist.
- Ärge tekitage akukassetis lühist:
 - Ärge puutuge klemme elektrijuhtidega.
 - Ärge hoidke akukassetti tööriistakastis koos metallesemetega, nagu naelad, mündid jne.
 - Ärge tehke akukassetti märjaks ega jätke seda vihma kätte.
 Aku lühis võib põhjustada tugevat elektri-voolu, ülekuumenemist, põletusi ning ka seadet tõsiselt kahjustada.
- Ärge hoidke tööriista ja akukassetti kohtades, kus temperatuur võib tõusta üle 50 °C.
- Ärge põletage akukassetti isegi siis, kui see on saanud tõsiselt vigastada või on täiesti kulu- nud. Akukassett võib tules plahvatada.
- Olge ettevaatlik, ärge laske akul maha kukkuda ja vältige lööke.
- Ärge kasutage kahjustatud akut.

- Sisalduvatele liitium-ioonakudele võivad kohalduda ohtlike kaupade õigusaktide nõuded. Kaubanduslikul transportimisel, näiteks kolmandate poolte või transpordiettevõtete poolt, tuleb järgida pakendil ja siitidel toodud erinõudeid. Transportimiseks ettevalmistamisel on vajalik pidada nõu ohtliku materjali ekspserdiga. Samuti tuleb järgida võimalike riiklike regulatsioonide üksikasjalikumaid nõudeid. Katke teibiga või varjake avatud kontaktid ja pakendage aku selliselt, et see ei saaks pakendis liukuda.
- Järgige kasutuskõlbatuks muutunud aku käitlemisel kohalikke eeskirju.
- Kasutage akusid ainult Makita heaks kiidetud toodetega. Akude paigaldamine selleks mitte ettenähtud toodetele võib põhjustada süttimist, ülemäärast kuumust, plahvatamist või elektrolüüdi lekkimist.

HOIDKE JUHEND ALLES.

⚠ETTEVAATUST: Kasutage ainult Makita originaalakusid. Mitte Makita originaalakude või muudetud akude kasutamine võib põhjustada akude süttimise, kehavigastuse ja kahjustuse. Samuti muudab see kehtetuks Makita tööriista ja laadija Makita garantii.

Vihjeid aku maksimaalse kasutaja tagamise kohta

- Laadige akukassetti enne selle täielikku tühjenemist. Kui märkate, et tööriist töötab väiksema võimsusega, peatage töö ja laadige akukassetti.
- Ärge laadige täielikult laetud akukassetti. Ülelaadimine lühendab akude kasutusiga.
- Laadige akukassetti toatemperatuuril 10 °C - 40 °C. Enne laadimist laske kuumenenud akukassetti maha jahtuda.
- Kui te ei kasuta akukassetti kauem kui kuus kuud, laadige see.

Juhtmeta seadmega seotud olulised ohutusjuhised

- Ärge võtke juhtmeta seadet lahti ega muutke seda omavoliilselt.
- Hoidke juhtmeta seadet lastele kättesaamatus kohas. Kogemata allaneelamise korral pöördu- da kohe arsti poole.
- Kasutage juhtmeta seadet ainult koos Makita tööriistadega.
- Ärge jätke juhtmeta seadet vihma kätte ega märga keskkonda.
- Ärge kasutage juhtmeta seadet kohtades, kus temperatuur on üle 50 °C.
- Ärge kasutage juhtmeta seadet kohtades, kus leidub meditsiinilisi seadmeid, nagu südamestimulaatorid.
- Ärge kasutage juhtmeta seadet kohtades, kus leidub automatiseeritud seadmeid. Muidu võib automatiseeritud seadmetel esineda talitushäireid või need võivad minna rikki.

8. Ärge töötage juhtmeta seadmega kohtades, kus on kõrge temperatuur ja kus võib esineda staatilist elektrit või elektrilist müra.
9. Juhtmeta seadmed võivad tekitada elektromagnetvälju (EMV), mis ei ole kasutajale kahjulikud.
10. Juhtmeta seade on täppisseade. Olge ettevaatlik, ärge laske juhtmevabal seadmel maha kukkuda ja vältige lööke.
11. Ärge puudutage juhtmeta seadme klemmi paljaste käte või metalliesemega.
12. Juhtmeta seadme tööriista sisse paigaldamisel eemaldage tootest alati aku.
13. Ärge avage pesa katet kohas, kus tolm või vesi võivad pesasse sattuda. Hoidke pesa siselaskeava alati puhtana.
14. Sisestage juhtmeta seade alati õiges suunas.
15. Ärge vajutage juhtmeta seadme juhtmeta aktiveerimise nupule liiga tugevalt ja/või ärge tehke seda teravate servadega esemega.
16. Sulgege pesa kaas alati pärast kasutamist.
17. Ärge eemaldage juhtmeta seadet pesast ajal, kui tööriista varustatakse toitega. Selle juhise järgimata jätmine võib tekitada juhtmeta seadme talitlushäireid.
18. Ärge eemaldage juhtmevabalt seadmelt kleebist.
19. Ärge pange juhtmevabale seadmele mingeid kleebiseid.
20. Ärge jätke juhtmeta seadet kohta, kus võib esineda staatilist elektrit või elektrilist müra.
21. Ärge jätke juhtmeta seadet kohta, kus on väga kuum, nt päikese kätte seisvasse autosse.
22. Ärge jätke juhtmeta seadet tolmusesse või pulbrilisse kohta või kohta, kus võib esineda söövitavaid gaase.
23. Äkiline temperatuuri muutumine võib tekitada juhtmeta seadme pinnale niiskuskihhi. Ärge kasutage juhtmeta seadet enne, kui kogunenud niiskus on täielikult ära kuivanud.
24. Juhtmeta seadme puhastamisel pühkige seda õrnalt pehme lapiga. Ärge kasutage bensiini, lahusteid, juhtvaid määreid vms.
25. Juhtmeta seadme hoiustamisel hoidke seda komplekti kuuluvus karbis või staatikavabas konteineris.
26. Ärge sisestage tööriista pesasse muid seadmeid kui Makita juhtmeta seade.
27. Ärge kasutage tööriista, kui pesa kaas on kahjustunud. Pessa sattuvad vesi, tolm või mustus võivad põhjustada talitlushäireid.
28. Ärge tõmmake ega väänake pesa katet rohkem kui vajalik. Kui tööriistalt tuleb kaas ära, siis pange see oma kohale tagasi.
29. Asendage pesa kaas, kui see on läinud kaduma või kahjustunud.

HOIDKE JUHEND ALLES.

FUNKTSIONAALNE KIRJELDUS

⚠ETTEVAATUST: Kandke alati hoolt selle eest, et tööriist oleks enne reguleerimist ja kontrollimist välja lülitatud ja akukassett eemaldatud.

Akukasseti paigaldamine või eemaldamine

⚠ETTEVAATUST: Lülitage tööriist alati enne akukasseti paigaldamist või eemaldamist välja.

⚠ETTEVAATUST: Akukasseti paigaldamisel või eemaldamisel tuleb tööriista ja akukasseti kindlalt paigal hoida. Kui tööriista ja akukassetti ei hoita kindlalt paigal, võivad need käest libiseda ning kahjustada tööriista ja akukassetti või põhjustada kehavigastusi.

► **Joon.1:** 1. Punane näidik 2. Nupp 3. Akukassett

Akukasseti eemaldamiseks libistage see tööriista küljest lahti, vajutades kasseti esiküljel paiknevat nuppu alla.

Akukasseti paigaldamiseks joondage akukassetti keel korpuse soonega ja libistage kassett oma kohale. Paigaldage akuadapter alati nii kaugele, et see lukustus klõpsatusega oma kohale. Kui näete nupu ülaosas punast osa, pole kassett täielikult lukustunud.

⚠ETTEVAATUST: Paigaldage akukassett alati täies ulatuses nii, et punast osa ei jääks näha.

Muidu võib adapter juhuslikult tööriistast välja kukkuda ning põhjustada teile või läheduses viibivatele isikutele vigastusi.

⚠ETTEVAATUST: Ärge rakendage akukasseti paigaldamisel jõudu. Kui kassett ei lähe kergesti sisse, pole see õigesti paigaldatud.

Tööriista/aku kaitsesüsteem

Tööriist on varustatud tööriista või aku kaitsesüsteemiga. Süsteem lülitab mootori automaatselt välja, et pikendada tööriista ja aku tööiga. Tööriist seiskub käitamise ajal automaatselt, kui tööriista või aku kohta kehtib üks järgmistest tingimustest. Teatud tingimustes hakkavad indikaatorid põlema.

Ülekoormuskaitse

Kui tööriista kasutamise käigus hakkab see tarbima ebaharilikult palju voolu, peatub tööriist automaatselt ilma igasuguse signaalita. Sellisel juhul lülitage tööriist välja ning lõpetage tööriista ülekoormuse põhjustanud tegevus. Pärast seda käivitage tööriist uuesti.

Ülekuumenemiskaitse

Kui tööriist on ülekuumenenud, seiskub tööriist automaatselt. Laske tööriistal maha jahtuda, enne kui selle uuesti sisse lülitate.

Ülelaadimiskaitse

















Kui aku laetuse tase on madal, siis seiskub tööriist automaatselt. Kui seade ei hakka tööle ka lülitite kasutamisel, eemaldage tööriistast akud ja laadige neid.

Aku jääkmahutavuse näit

Ainult näidikuga akukassettidele

► **Joon.2:** 1. Märkulambid 2. Kontrollimise nupp

Akukasseti järelejäänud mahutavuse kontrollimiseks vajutate kontrollimise nuppu. Märkulambid süttivad mõneks sekundiks.

| Märkulambid | | | Jääkmahutavus |
|--|--|--|-----------------------|
|  Pöleb |  Ei põle |  Vilgub | |
|  | | | 75 - 100% |
|  |  | | 50 - 75% |
|  |  | | 25 - 50% |
|  |  | | 0 - 25% |
|  |  | | Laadige akut. |
|   |   | | Akul võib olla tõrge. |

MÄRKUS: Näidatud mahutavus võib veidi erineda tegelikust mahutavusest olenevalt kasutustingimustest ja ümbritseva keskkonna temperatuurist.

Lülitkarbi asukoht

Lülitkarbi saab kinnitada alumise rihma mõlemale küljele. Paigutage juhe sellisel, et lülitkarp asuks teile sobival küljel. Juhtme kahjustuste vältimiseks juhtige juhe näidatud viisil läbi konksu.

► **Joon.3:** 1. Konks 2. Juhe

Rihmade reguleerimine

Õlarihmade, ülemise ja alumise rihma pingsust on võimalik reguleerida. Pange käed kõigepealt läbi õlarihmade ning kinnitage seejärel alumine ja ülemine rihm. Pingutamiseks tõmmake rihma otsa joonisel näidatud viisil. Lõdvendamiseks tõmmake fiksaatori otsa üles.

Alumine rihm

► **Joon.4:** 1. Rihm 2. Fiksaator

Õlarihmad

► **Joon.5:** 1. Rihm 2. Fiksaator

Ülemine rihm

► **Joon.6:** 1. Rihm 2. Fiksaator

Käepide

Tolmuimeja käsitsemisel haarake alati käepidemest.

► **Joon.7:** 1. Käepide



Ooterežiimi lüliti

Ooterežiimi lülitiga saate lülitada juhtmeta aktiveerimise funktsiooni sisse/välja. Tolmuimeja on ooterežiimil olenemata lüliti asendist ja see hakkab tööle, kui vajutate nuppu .

► **Joon.8:** 1. Ooterežiimi lüliti

| Lüliti asend | Olek |
|--------------|--|
| AUTO | I (ON) Tolmuimeja on ooterežiimis ja juhtmeta aktiveerimise funktsioon on kasutatav. |
| | O (OFF) Tolmuimeja on ooterežiimis, ent juhtmeta aktiveerimise funktsioon pole kasutatav. |

Lüliti funktsioneerimine

Tolmuimejate alustamiseks vajutage üks kord nuppu . Tolmuimeja käivitub samal imivõimsusel, mida kasutasite enne väljalülitamist. Kui vajutate nuppu  tolmuimeja töötamise ajal, lülitub imivõimsus normaalse (1) ja suurema (2) imivõimsuse vahel. Tolmuimeja väljalülitamiseks vajutage nuppu .

► **Joon.9**

MÄRKUS: Kui soovite tolmuimejat käivitada sellega ühendatud tööriista lüliti (juhtmeta aktiveerimise funktsiooni) kaudu, siis seadke ooterežiimi lüliti asendisse I (SEES).

MÄRKUS: Juhtmeta aktiveerimise funktsiooni kasutamiseks lõpetage kõigepealt tööriista sidumine. Üksikasjalikuma teabe saamiseks vaadake jaotist JUHTMETA AKTIVEERIMISE FUNKTSIOON.

MÄRKUS: Juhtmeta aktiveerimise funktsiooni kasutamisel ei saa te tolmu imemist nupu  kaudu peatada.

Voolikurihm

Voolikurihma saab kasutada vooliku ja eraldi otsaku hoidmiseks.

Vooliku kinnitamiseks tolmuimeja külge juhtige voolikurihm läbi keres oleva ava. Voolikurihma saab kinnitada mõlemale küljele.

► **Joon.10:** 1. Voolikurihm 2. Ava 3. Voolik

KOKKUPANEK

⚠ETTEVAATUST: Kandke alati hoolt selle eest, et tööriist oleks enne igasuguseid hooldustöid välja lülitatud ja akukassett eemaldatud.

Vooliku kokkupanemine

Sisestage voolikumansett tolmuimeja keresse ja pöörake päripäeva.

► **Joon.11:** 1. Vooliku mansett 2. Tolmuimeja kere

Tööriista ühendamine

Kui painutatud toru moodul on kinnitatud voolikuga, lõdvendage painutatud toru moodulit muhvi ja eemaldage see.

- **Joon.12:** 1. Voolik 2. Painutatud toru moodul 3. Hülss

1. Kinnitage esimansett tolmuärastuseks voolikuga. Esimansetti ühendamisel veenduge, et see oleks voolikuga tugevalt kinnitatud.

2. Ühendage esimansett tööriista ärastuspesasse.
► **Joon.13:** 1. Esimansett 2. Ärastuspesa 3. Voolik

Esimansetti saab eemaldada, keerates seda vastu-päeva ja hoides samal ajal voolikust kinni.

MÄRKUS: Kasutage alati sobivat esimansetti. Esimansetti 24 kasutades kinnitage see voolikuga ühendatud esimansetti 22.

- **Joon.14:** 1. Esimansett 22 2. Esimansett 24

Kasutamine puhastajana

Kui soovite seda toodet kasutada puhastajana, järgige allolevaid meetodeid.

TÄHELEPANU: Kui esimansett on kinnitatud voolikuga, tuleb kõigepealt see eemaldada.

MÄRKUS: Teatud riikides kuulub lisatarvikute hulka ka painutatud toru moodul, teleskoopitoru ja otsakud.

MÄRKUS: Painutatud toru mooduleid on kahte liiki: lükatav teleskoopitoru ja ringjas teleskoopitoru. Kui valite painutatud toru moodulit, siis valige üks soovitud teleskoopitoru liigi jaoks.

1. Kinnitage painutatud toru moodulit muhvi voolikule.
► **Joon.15:** 1. Voolik 2. Painutatud toru moodul 3. Hülss

Painutatud toru moodulit eemaldamiseks lõdvendage voolik painutatud toru moodulit muhvi.

2. Keerake ja pange otsak teleskoopitorule peale.
► **Joon.16:** 1. Teleskoopitoru 2. Eraldi otsak 3. T-kujuline otsak 4. T-kujuline otsak (sade)

MÄRKUS: Kui keerata otsakut peale panemisel, siis kinnitub otsak teleskoopitoruga korralikult kinni.

3. Järgige allolevat meetodit olenevalt teleskoopitoru liigist.

MÄRKUS: Lükatav teleskoopitoru ja ringjas teleskoopitoru ei ühildu omavahel. Kui soovite vahetada lükatava teleskoopitoru ringja vastu või vastupidi, siis muutke ka painutatud toru moodulit.

MÄRKUS: Eraldi otsaku võib otse painutatud toru mooduliga ühendada.

Lükatava teleskoopitoru puhul

Pange tolmuimeja kere selga, seejärel sisestage teleskoopitoru painutatud toru moodulisse, kuni kuulete klõpsu. Lahti võtmiseks tõmmake teleskoopitoru välja nupule vajutusega.

- **Joon.17:** 1. Painutatud toru moodul 2. Nupp 3. Lükatav teleskoopitoru 4. Eraldi otsak

Toru pikkus on reguleeritav.

Lükkamisnupule vajutamise ajal reguleerige toru pikkust. Pikkust saab lukustada lükkamisnuppu lahti lastes.

- **Joon.18:** 1. Lükkamisnupp

Ringja teleskoopitoru puhul

Võtke tolmuimeja selga, seejärel pöörake ja sisestage teleskoopitoru painutatud toru moodulisse. Eemaldamiseks pöörake neid ja tõmmake välja.

- **Joon.19:** 1. Painutatud toru moodul 2. Ringjas teleskoopitoru 3. Eraldi otsak

Toru pikkus on reguleeritav.

Lõdvendage toru rõngast ja reguleerige toru pikkust. Soovitud pikkuse saavutamisel pingutage rõngast.

- **Joon.20:** 1. Rõngas

Voolikukonks

Kui katkestate töö ajutiselt, võib painutatud toru moodulit konksu kasutada toru riputamiseks alumise rihma külge.

- **Joon.21**

Filteri-/tolmukoti paigaldamine

Valikuline tarvik

ÄETTEVAATUST: Ärge kasutage kahjustatud filtrikotti. Tolmuimeja kasutamisel peab filtrikott olema alati korralikult paigaldatud. Muidu võidakse toim ja praht tolmuimejast välja paisata ja need võivad põhjustada kasutajale hingamisteede haigusi.

TÄHELEPANU: Kui filtrikott on täis, asendage see uuega. Kui tolmuikott on täis, tühjendage see. Täis tolmu- või filtrikoti edasi kasutamine vähendab imivõimsust.

1. Vabastage lukusti, tõstes alumist külge. Eesmise lukustuskülje tõstmiseks suruge soonega ala. Kaane avamiseks tõmmake lukustit.

- **Joon.22:** 1. Konks 2. Kaas

2. Sisestage filtrikott tühimiku ülemisel küljel asuvasse pilusse, nagu joonisel näidatud.

- **Joon.23:** 1. Pilu 2. Filtrikott

Tolmukotti kasutades sisestage tolmuikoti serv pilusse.

- **Joon.24:** 1. Pilu 2. Serv 3. Tolmukott

3. Viige filtrikott kohakuti vooliku mansetiga ja suruge kartongosa lõpuni. Filtrikoti kummirõngas peab asetsema üle vooliku manseti ääre.

- **Joon.25:** 1. Filtrikoti kummirõngas 2. Vooliku manseti äär 3. Filtrikoti kartongosa 4. Vooliku mansett

TÖÖRIISTA KASUTAMINE

⚠️ HOIATUS: Kasutajaid tuleb juhendada tolmuimejat õigesti kasutama.

⚠️ HOIATUS: See tolmuimeja ei sobi ohtlikeks aineid sisaldava tolmu kogumiseks.

⚠️ ETTEVAATUST: Tolmuimeja on mõeldud ainult kuivpuhastamiseks.



⚠️ ETTEVAATUST: Tolmuimeja on mõeldud kasutamiseks ainult siseruumides.

⚠️ ETTEVAATUST: Pange akukassett alati sisse nii sügavale, et see lukustuks oma kohale. Kui näete nupu ülaosas punast osa, pole kassett täielikult lukustunud. Sisestage see täies ulatuses nii, et punast osa ei jääks näha. Muidu võib adapter juhuslikult tööriista välja kukkuda ning põhjustada teile või läheduses viibivatele isikutele vigastusi.

⚠️ ETTEVAATUST: Töötage seljal oleva tolmuimejaga ettevaatlikult. Kui tolmuimeja põrkub vastu seinu või voolik läheb millegi vastu puutudes lahti, siis võite kaotada tasakaalu.

1. Võtke tolmuimeja selga ning kinnitage alumine ja ülemine rihm. Reguleerige rihmade pingsust vajaduse järgi.

► Joon.26

2. Tolmuimemise alustamiseks vajutage nuppu . Imivõimsuse muutmiseks vajutage nuppu , kui tolmuimeja töötab. Imivõimsus lülitub normaalse (1) ja suurema (2) imivõimsuse vahel. Puhastamise lõpetamiseks vajutage nuppu .

► Joon.27

Töötamise ajaks kinnitage lülitikarp alumise rihma või D-sõrmuse külge.

► Joon.28

3. Vahetage filtrikott, kui see on täis. Avage kaas ja võtke filtrikott välja. Filtrikoti sulgemiseks tõmmake ava küljel olevat riba ja visake kogu filtrikott ära.

► Joon.29: 1. Riba

Tolmukoti kasutamisel võtke tolmu kott välja, avage lukusti ja eemaldage tolm.

► Joon.30: 1. Lukusti

TÄHELEPANU: Kontrollige regulaarselt, kas filtrikott on täis. Täis filtrikoti edasi kasutamine vähendab imivõimsust.

TÄHELEPANU: Ärge kasutage kasutatud filtrikotti. Filtrikott on mõeldud ainult ühekordseks kasutamiseks. Filtrikoti korduskasutamine võib ummistada filtri ja kahjustada puhastajat. Kui soovite kotti korduvalt kasutada, kasutage tolmu kotti.

JUHTMETA AKTIVEERIMISE FUNKTSIOON

Mida võimaldab juhtmeta aktiveerimise funktsioon

Juhtmeta aktiveerimise funktsioon võimaldab puhastada mugavat töötamist. Ühendades toetatud tolmuimeja puhastajaga, saate käivitada puhastaja automaatselt koos tööriista lüliti toimimisega.

► Joon.31

TÄHELEPANU: Kasutades puhastajat koos juhtmeta aktiveerimise funktsiooniga, vaadake kindlasti tööriista kasutusjuhendit.

TÄHELEPANU: Ärge võtke juhtmeta seadet lahti ega muutke seda omavoliliselt.

TÄHELEPANU: Juhtmeta seadme pesa tolmu sattumise vältimiseks sulgege kasutamisel ja hoiundamisel kaas alati korralikult kinni.

TÄHELEPANU: Ärge eemaldage juhtmeta seadet ajal, kui varustatakse toitega. Selle juhise järgimata jätmine võib tekitada juhtmeta seadme talitlushäireid.

TÄHELEPANU: Ärge vajutage juhtmeta aktiveerimise nupule liiga tugevalt ja/või ärge tehke seda teravate servadega esemega.

MÄRKUS: Juhtmeta aktiveerimine vajab Makita tööriistasid, mis on varustatud juhtmeta seadmega.

MÄRKUS: Enne juhtmeta aktiveerimise funktsiooni esialgset kasutamist iga tööriistaga on vajalik tööriista sidumine. Kui tööriista sidumine on lõpetatud, ei ole korduv sidumine vajalik, välja arvatud juhul, kui see tühistatakse.

MÄRKUS: Enne sidumist veenduge, et juhtmeta seade oleks korralikult seadmesse sisestatud.

MÄRKUS: Ühe juhtmeta seadmega saab siduda kuni kümme juhtmeta seadet. Kui ühe juhtmeta seadmega on seotud üle 10 juhtmeta seadme, siis kõige esimesena seotud juhtmeta seadme sidumine tühistatakse automaatselt.

MÄRKUS: Juhtmeta aktiveerimise nupu asend oleb tööriistast.

MÄRKUS: Puhastaja käivitub ka nuppu  vajutades, kui ootelüliti on seadud asendisse I (SEES).

Nupp  ei tööta, kui kasutatakse juhtmeta aktiveerimise funktsiooni.

Juhtmeta seadme paigaldamine

⚠ETTEVAATUST: Juhtmeta seadme paigaldamisel asetage puhastaja tasasele ja kindlale pinnale.

TÄHELEPANU: Enne juhtmeta seadme paigaldamist puhastage puhastaja tolmust ja mustusest. Kui tolm ja mustus satuvad juhtmeta seadme pesse, siis võib esineda talitushäireid.

TÄHELEPANU: Staatika põhjustatud talitushäirete vältimiseks puudutage enne juhtmeta seadme ülestõstmist staatikat eemaldavat materjali, näiteks metallist osa.

TÄHELEPANU: Juhtmeta seadme paigaldamisel veenduge alati, et juhtmeta seade oleks sisestatud õiges suunas ja kaas oleks korralikult suletud.

1. Avage puhastaja kaas joonisel näidatud viisil.
▶ **Joon.32:** 1. Kaas
2. Sisestage juhtmeta seade pesasse ja sulgege kaas.

Juhtmeta seadme sisestamisel jooendage väljaulatuvad osad pesa süvendatud osadega.

- ▶ **Joon.33:** 1. Juhtmeta seade 2. Väljaulatuv osa
3. Kaas 4. Süvendatud osa

Juhtmeta seadme eemaldamisel avage kaas aeglaselt. Kaane tagaküljel asuvad konksud tõstavad juhtmeta seadme koos kaanega välja.

- ▶ **Joon.34:** 1. Juhtmeta seade 2. Konks 3. Kaas

Pärast eemaldamist hoidke juhtmeta seadet komplekti kuuluvvas karbis või staatikavabas konteineris.

TÄHELEPANU: Juhtmeta seadme eemaldamisel kasutage alati kaane tagaküljel asuvaid konkse.

Kui konksud ei haaku juhtmeta seadmega, sulgege kaas täielikult ja avage aeglaselt uuesti.

Tööriista sidumine puhastaja jaoks

MÄRKUS: Sidumiseks on vajalik Makita tööriist, mis toetaks juhtmeta aktiveerimise funktsiooni.

MÄRKUS: Enne tööriista registreerimist tuleb juhtmeta seade tööriista paigaldada.

MÄRKUS: Tööriista sidumise ajal ärge tõmmake lüliti päästikut ega vajutage puhastaja lülilit tolmu imemiseks.

MÄRKUS: Vt ka tööriista kasutusjuhendit.

Kui soovite puhastaja koos tööriista lüliti toimimisega aktiveerida, siis peate kõigepealt lõpetama tööriista sidumise.

1. Paigaldage juhtmeta seadmed nii puhastajasse kui ka tööriista.
2. Paigaldage patareid nii puhastajasse kui ka tööriista.
3. Seadke puhastaja ootelüliti asendisse I (SEES).
▶ **Joon.35:** 1. Ooterežiimi lüliti
4. Vajutage puhastajal juhtmeta aktiveerimise nuppu ja hoidke seda 3 sekundit all, kuni juhtmeta aktiveerimise tuli hakkab roheliselt vilkuma. Seejärel vajutage samamoodi tööriista juhtmeta aktiveerimise nuppu.
▶ **Joon.36:** 1. Juhtmeta aktiveerimise nupp
2. Juhtmeta aktiveerimise tuli

Kui puhastaja ja tööriist on edukalt seotud, siis juhtmeta aktiveerimise tuled süttivad 2 sekundiks roheliselt ja hakkavad seejärel siniselt vilkuma.

MÄRKUS: Juhtmeta aktiveerimise lambid lõpetavad roheliselt vilkumise 20 sekundi pärast. Vajutage juhtmeta aktiveerimise nuppu tööriistal, kui puhastajal vilgub juhtmeta aktiveerimise tuli. Kui juhtmeta aktiveerimise tuli ei vilgu roheliselt, siis vajutage korraks juhtmeta aktiveerimise nuppu ja hoidke seda uuesti all.

MÄRKUS: Sidudes kahte või enamat tööriista ühe puhastajaga, lõpetage tööriistade sidumine ükshaaval.

Juhtmeta aktiveerimise funktsiooni käivitamine

MÄRKUS: Enne juhtmeta aktiveerimist tuleb lõpetada tööriista sidumine puhastajaga.

MÄRKUS: Asetage puhastaja alati nii, et näeksite juhtmeta aktiveerimise tule ootet.

MÄRKUS: Vt ka tööriista kasutusjuhendit.

Pärast tööriista sidumist puhastajaga, käivitud puhastaja automaatselt tööriista lülilite abil.

1. Paigaldage juhtmeta seadmed nii puhastajasse kui ka tööriista.

2. Paigaldage patareid nii puhastajasse kui ka tööriista.

3. Ühendage puhastaja voolik tööriistaga.

▶ **Joon.37**

4. Seadke puhastaja ootelüliti asendisse I (SEES). Juhtmeta aktiveerimise tuli vilgub siniselt.

▶ **Joon.38:** 1. Ooterežiimi lüliti

5. Vajutage korraks tööriistal olevat juhtmeta aktiveerimise nuppu. Juhtmeta aktiveerimise tuli vilgub siniselt.

▶ **Joon.39:** 1. Juhtmeta aktiveerimise nupp
2. Juhtmeta aktiveerimise tuli

6. Tõmmake tööriista lüliti päästikut. Kontrollige, kas puhastaja töötab tööriista lüliti päästiku tõmbamise ajal.

⚠ETTEVAATUST: Enne tööriistaga töötamist kontrollige alati, kas juhtmeta aktiveerimise funktsioon töötab.

Juhtmeta aktiveerimise peatamiseks tõmmake juhtmeta aktiveerimise nuppu tööriistal või seadke puhastaja ootelüliti asendisse O (VÄLJAS).

MÄRKUS: Tööriista juhtmeta aktiveerimise tuli lõpetab siniselt vilkumise, kui 2 tunni jooksul ei tehta ühtegi toimingut. Sel juhul vajutage tööriistal uuesti juhtmeta aktiveerimise nuppu.

MÄRKUS: Puhastaja alustab/peatub viivitusega. Kui puhastaja tuvastab tööriista lüliti toimimise, esineb viivitus.

MÄRKUS: Juhtmeta seadme edastamise kaugus võib olenevalt asukohast ja ümbritsevatest oludest erineda.

MÄRKUS: Kui kaks või enam tööriista seotakse ühe puhastajaga, siis võib puhastaja hakata tööle isegi siis, kui te pole lüliti päästikut tõmmanud, sest juhtmeta aktiveerimise funktsiooni kasutab mõni teine kasutaja.

Tööriista sidumise tühistamine puhastaja jaoks

Tööriista sidumise tühistamiseks puhastaja jaoks tuleb toimida alljärgnevalt.

1. Paigaldage juhtmeta seadmed nii puhastajasse kui ka tööriista.
2. Paigaldage patareid nii puhastajasse kui ka tööriista.
3. Seadke puhastaja ootelüliti asendisse I (SEES).
▶ **Joon.40:** 1. Ooterežiimi lüliti
4. Vajutage puhastajal juhtmeta aktiveerimise nuppu ja hoidke seda 6 sekundit all. Juhtmeta aktiveerimise tuli vilgub roheliselt ja muutub seejärel punaseks. Seejärel vajutage samamoodi tööriista juhtmeta aktiveerimise nuppu.
▶ **Joon.41:** 1. Juhtmeta aktiveerimise nupp
2. Juhtmeta aktiveerimise tuli

Kui tolmuimeja ja tööriist on edukalt lahutatud, siis juhtmeta aktiveerimise tuled süttivad 2 sekundiks punaselt ja seejärel hakkavad need siniselt vilkuma.

MÄRKUS: Juhtmeta aktiveerimise lambid lõpetavad punaselt vilkumise 20 sekundi pärast. Vajutage juhtmeta aktiveerimise nuppu tööriistal, kui puhastajal vilgub juhtmeta aktiveerimise tuli. Kui juhtmeta aktiveerimise tuli ei vilgu punaselt, siis vajutage korra juhtmeta aktiveerimise nuppu ja hoidke seda uuesti all.

Kõikide tööriista sidumiste kustutamine

Kõik tööriista sidumised saate puhastajast kustutada järgmiselt.











- ▶ **Joon.42:** 1. Ooterežiimi lüliti 2. Juhtmeta aktiveerimise nupp 3. Juhtmeta aktiveerimise tuli
1. Paigaldage juhtmeta seade puhastajasse.
 2. Paigaldage patareid puhastajasse.
 3. Seadke ooterežiimi lüliti asendisse I (SEES).
 4. Hoidke juhtmeta aktiveerimise nuppu umbes 6 sekundit all, kuni juhtmeta aktiveerimise tuli vilgub punaselt (umbes kaks korda sekundis).
 5. Kui juhtmeta aktiveerimise tuli hakkab punaselt vilkuma, vabastage oma sõrm juhtmeta aktiveerimise nupult. Seejärel hoidke juhtmeta aktiveerimise nuppu uuest umbes 6 sekundit all.
 6. Kui juhtmeta aktiveerimise tuli hakkab punaselt kiiresti vilkuma (umbes 5 korda ühe sekundi kohta), vabastage oma sõrm juhtmeta aktiveerimise nupult. Kui juhtmeta aktiveerimise tuli süttib punaselt ja hiljem kustub, on kõik tööriista sidumised kustutatud.

MÄRKUS: Kui juhtmeta aktiveerimise tuli ei vilgu punaselt, siis vajutage korra juhtmeta aktiveerimise nuppu ja proovige uuesti.

Juhtmeta aktiveerimise tule oleku kirjeldus

- ▶ **Joon.43:** 1. Juhtmeta aktiveerimise nupp
2. Juhtmeta aktiveerimise tuli

Juhtmeta aktiveerimise tuli näitab juhtmeta aktiveerimise funktsiooni olekut. Tule oleku tähendust näete allolevast tabelist.

| Olek | Juhtmeta aktiveerimise tuli | | | Kirjeldus |
|--|-----------------------------|--|--|---|
| | Värv |  Põleb |  Vilgub | |
| Ooteaeg | Sinine |  | Puhastaja: jätkuv Tööriist: 2 tundi | Oodatakse tööriista sidumist või on juhtmeta aktiveerimise funktsioon saadaval. Puhastajal olev tuli vilgub, kui ootelüliti on seatud asendisse I (SEES). Tööriistal olev tuli vilgub, kui vajutatakse juhtmeta aktiveerimise nuppu. Tööriistal olev tuli lülitub automaatselt välja, kui 2 tunni jooksul ei tehta ühtegi toimingut. |
| | |  | Kui tööriist on käivitatud. | Puhastaja juhtmeta aktiveerimine on saadaval ja tööriist on käivitatud. |
| Tööriista sidumine | Roheline |  | 20 sekundit | Valmis tööriista sidumiseks. Seotava tööriista otsimine. |
| | |  | 2 sekundit | Tööriista sidumine on lõpetatud. Juhtmeta aktiveerimise tuli hakkab siniselt vilkuma. |
| Tööriista sidumise tühistamine/kustutamine | Punane |  (aeglane: 2 korda sekundis) | 20 sekundit | Valmis tööriista sidumise tühistamiseks. Tühistatava tööriista otsimine. |
| | |  (kiire: 5 korda sekundis) | Kui juhtmeta aktiveerimise nupp alla vajutatakse. | Kõikide tööriista sidumiste kustutamiseks valmis. |
| | |  | 2 sekundit | Tööriista sidumine on tühistatud/kustutatud. Juhtmeta aktiveerimise tuli hakkab siniselt vilkuma. |
| Muu | Punane |  | 3 sekundit | Juhtmeta seade on ühendatud toitega ja juhtmeta aktiveerimise funktsioon käivitub. |
| | Väljas | - | - | Ooterežiimi lüliti ei ole seatud asendisse I (SEES). |

Juhtmeta aktiveerimise funktsiooni veatsing

Enne remonditöökotta pöördumist kontrollige niidukit ise. Ärge üritage niidukit lahti võtta, kui leiate probleemi, mida kasutusjuhendis ei kirjeldata. Selle asemel pöörduge Makita volitatud teeninduskeskusesse, kus kasutatakse remon-
timisel alati Makita tagavaraosi.

| Tõrge | Võimalik põhjus (riike) | Lahendus |
|---|--|---|
| Juhtmeta aktiveerimise tuli ei põle / ei vilgu. | Puhastaja ja/või tööriista sisse ei ole juhtmeta seadet paigaldatud. Juhtmeta seade on puhastaja ja/või tööriista sisse valesti paigaldatud. | Paigaldage juhtmeta seade õigesti. |
| | Juhtmeta seadme klemm ja/või pesa on määrdu- nud. | Pühkige juhtmeta seadme klemmilte ettevaatlikult tolm ja mustus ning puhastage puhastaja ja/või tööriista pesa. |
| | Tööriistal olevat juhtmeta aktiveerimise nuppu ei ole vajutatud. | Vajutage korraks tööriistal olevat juhtmeta aktiveerimise nuppu. Veenduge, et juhtmeta aktiveerimise tuli vilguks siniselt. |
| | Puhastaja ooterežiimi lüliti ei ole seatud asendisse I (SEES). | Seadke puhastaja ootelüliti asendisse I (SEES). |
| | Puudub toiteallikas | Varustage tööriist ja puhastaja toiteallikaga. |
| Tööriista registreerimist / tööriista registreerimise tühistamist ei õnnest- edukalt lõpetada. | Juhtmeta seadet pole paigaldatud puhastajale ja/või tööriistale. Juhtmeta seade on paigaldatud puhas- tajale ja/või tööriistale valesti. | Paigaldage juhtmeta seade õigesti. |
| | Juhtmeta seadme klemm ja/või pesa on määrdu- nud. | Pühkige juhtmeta seadme klemmilte ettevaatlikult tolm ja mustus ning puhastage puhastaja ja/või tööriista pesa. |
| | Puhastaja ooterežiimi lüliti ei ole seatud asendisse I (SEES). | Seadke puhastaja ootelüliti asendisse I (SEES). |
| | Puudub toiteallikas | Varustage tööriist ja puhastaja toiteallikaga. |
| | Vale kasutamine | Vajutage korraks juhtmeta aktiveerimise nuppu ja tehke tööriista registreerimise/tühistamise toimingud uuesti. |
| | Tööriist ja puhastaja asuvad teine- teisest liiga kaugel (on leviulatusest väljas). | Viige tööriist ja puhastaja üksteisele lähemale. Maksimaalne ülekandekaugus on umbes 10 m, kuid see võib olenevalt asjaoludest varieeruda. |
| | Enne tööriista registreerimise/tühistam- ise lõpetamist: - tööriista lüliti päästik on tõmmatud või; - toimuimeja käivitamiseks vajalikku puhastaja lüliti on vajutatud. | Vajutage korraks juhtmeta aktiveerimise nuppu ja tehke tööriista registreerimise/tühistamise toimingud uuesti. |
| | Tööriista või puhastaja sidumistoimin- gud on lõpetamata. | Tehke samal ajal nii tööriista kui ka puhastaja sidumistoimingud. |
| | Teiste seadmete tekitatud raadiohäiring, mis tekitab väga intensiivseid raadiolaineid. | Hoidke tööriista ja puhastajat WiFi-seadmetest ja mikrolaineahjust eemal. |
| | Puhastaja ei tööta tööriista lüliti kaudu. | Puhastaja ja/või tööriista sisse ei ole juhtmeta seadet paigaldatud. Juhtmeta seade on puhastaja ja/või töö- riista sisse valesti paigaldatud. |
| Juhtmeta seadme klemm ja/või pesa on määrdu- nud. | | Pühkige juhtmeta seadme klemmilte ettevaatlikult tolm ja mustus ning puhastage puhastaja ja/või tööriista pesa. |
| Tööriistal olevat juhtmeta aktiveerimise nuppu ei ole vajutatud. | | Vajutage korraks tööriistal olevat juhtmeta aktiveerimise nuppu. Veenduge, et juhtmeta aktiveerimise tuli vilguks siniselt. |
| Puhastaja ooterežiimi lüliti ei ole seatud asendisse I (SEES). | | Seadke puhastaja ootelüliti asendisse I (SEES). |
| Puhastajaga on seotud üle 10 tööriista. | | Tehke sidumistoiming uuesti. Kui toimuimejaga on seotud üle 10 tööriista, siis kõige esimesena seotud tööriista sidumine tühistatakse automaatselt. |
| Toimuimeja kustutas kõik seotud tööriistad. | | Siduge tööriist uuesti. |
| Puudub toiteallikas | | Varustage tööriist ja puhastaja toiteallikaga. |
| Tööriist ja puhastaja asuvad teine- teisest liiga kaugel (on leviulatusest väljas). | | Viige tööriist ja puhastaja üksteisele lähemale. Maksimaalne ülekandekaugus on umbes 10 m, kuid see võib olenevalt asjaoludest varieeruda. |
| Teiste seadmete tekitatud raadiohäiring, mis tekitab väga intensiivseid raadiolaineid. | | Hoidke tööriista ja puhastajat WiFi-seadmetest ja mikrolaineahjust eemal. |

| Tõrge | Võimalik põhjus (riike) | Lahendus |
|---|--|--|
| Puhastaja töötab ajal, kui tööriista lüliti päästikut ei tõmmata. | Teised kasutajad kasutavad oma tööriistaga puhastaja juhtmeta aktiveerimist. | Toimige allpool märgitustest ühel viisil: - seadke puhastaja ootelüliti asendisse „O” või - lülitage teiste tööriistade juhtmeta aktiveerimise nupp välja või - tühistage teiste tööriistade registreerimine. |
| Ei saa kustutada kõiki puhastajas olevaid sidumisi. | Tööriistal oleva juhtmeta aktiveerimise nupu vajutamine. | Vajutage puhastajal juhtmeta nuppu, et kustutada kõik tööriista sidumised. |
| | Puhastaja ooterežiimi lüliti ei ole seatud asendisse I (SEES). | Seadke puhastaja ootelüliti asendisse I (SEES). |
| | Juhtmeta aktiveerimise nuppu ei hoita õigesti all. | Hoidke juhtmeta aktiveerimise nuppu all rohkem kui 6 sekundit ja seejärel vabastage see, kui juhtmeta aktiveerimise tuli vilgub punaselt. Hoidke juhtmeta aktiveerimise nuppu uuesti rohkem kui 6 sekundit all, kuni juhtmeta aktiveerimise nupp vilgub kiiresti punaselt, ja vabastage seejärel nupp. |

HOOLDUS

⚠ETTEVAATUST: Enne kontroll- või hooldustoimingute tegemist kandke alati hooft selle eest, et tööriist oleks välja lülitatud ja akukasest korpuse küljest eemaldatud.

TÄHELEPANU: Ärge kunagi kasutage bensiini, vedeldit, alkoholi ega midagi muud sarnast. Selle tulemuseks võib olla luitumine, deformatsioon või pragunemine.

Toote OHUTUSE ja TÖÖKINDLUSE tagamiseks tuleb vajalikud remonttööd ning muud hooldus- ja reguleerimistööd lasta teha Makita volitatud teeninduskeskustes või tehase teeninduskeskustes. Alati tuleb kasutada Makita varuosi.

HEPA filtri puhastamine

⚠ETTEVAATUST: Ärge kasutage tolmuimejat ilma filtrita ega jätkake seadme kasutamist määratud või kahjustatud filtriga. Sisse imetud tolm ja praht võidakse tolmuimejast välja paisata ja need võivad põhjustada kasutajale hingamisteede haigusi.

TÄHELEPANU: Optimaalse imivõimsuse ja puhta väljutatud õhu tagamiseks puhastage regulaarselt filtrit. Kui puhastamise järel ei saavutata piisavat imivõimsust, vahetage filter uue vastu.

TÄHELEPANU: Filtri kahjustamise vältimiseks ärge kasutage puhastamiseks järgmisi tööriistu või sarnaseid esemeid:

- tolmuemaldi;
- kõrgsurvepesur;
- kõvadest materjalidest tehtud tööriistad nagu metallne hari.

1. Avage kaas ja võtke filtrikott välja. Vabastage filtri haak ja eemaldage see tolmuimeja kerelt.

► **Joon.44**

2. Koputage tolm filtrilt ära. Filtrit võib veega pesta. Peske filter iga kuu või kahe kuu möödudes tolmust ja prahist puhtaks. Seejärel kuivatage filtrit päikese eest varjatud ja hästi tuulutatud kohas, et vältida tõrgete ja ebameeldivate lõhnade tekkimist.

3. Filtri paigaldamiseks sisestage ilma klapita külg hoidikusse, seejärel lükake filtrit allapoole, kuni ribi klapi kinnitab.

► **Joon.45:** 1. Hoidik 2. HEPA filter 3. Ribi 4. Klapp

Tolmukoti puhastamine

Puhastage tolmuakna regulaarselt seebi ja veega. Pöörake tolmuakna puhastamiseks eemaldage kleepuv tolm. Peske kergelt käitsi ja loputage hoolikalt veega. Enne tolmuimejasse paigaldamist kuivatage täielikult.

► **Joon.46**

TÄHELEPANU: Märg tolmuakna vähendab imimisvõimsust ja ka mootori eluiga.

VALIKULISED TARVIKUD

⚠ETTEVAATUST: Neid tarvikuid ja lisaseadiseid on soovitatav kasutada koos Makita tööriistaga, mille kasutamist selles kasutusjuhendis kirjeldatakse. Muude tarvikute ja lisaseadiste kasutamisega kaasneb vigastada saamise oht. Kasutage tarvikuid ja lisaseadiseid ainult otstarbekohaselt.

Saate vajaduse korral kohalikust Makita teeninduskeskusest lisateavet nende tarvikute kohta.

- Voolik (tolmuärastustüübi jaoks)
- Voolik (tolmuimeajatüübi jaoks)
- Pikendustoru
- Eraldi otsak
- T-kujuline otsak
- Istme otsak
- Nurgatsak
- Riilihari
- Ümmargune hari
- Filtrikott
- Tolmuakna
- Esimansett
- HEPA filter
- Juhtmeta seade
- Makita algupärane aku ja laadija

MÄRKUS: Mõned nimekirjas loetletud tarvikud võivad kuuluda standardvarustusse ning need on lisatud tööriista pakendisse. Need võivad riigiti erineda.

ТЕХНИЧЕСКИЕ ХАРАКТЕРИСТИКИ

| | | |
|---|-------------------|--------------------------|
| Модель: | | DVC265 |
| Объем | Мешочный фильтр | 2,0 л |
| | Пылесборный мешок | 1,5 л |
| Максимальный объем воздуха | | 1,8 м ³ /мин |
| Вакуум | | 110 гПа |
| Размеры (Д × Ш × В) (без жгута проводов) | | 230 мм × 152 мм × 373 мм |
| Номинальное напряжение | | 36 В пост. тока |
| Масса нетто | | 3,9 – 4,5 кг |

- Благодаря нашей постоянно действующей программе исследований и разработок указанные здесь технические характеристики могут быть изменены без предварительного уведомления.
- Технические характеристики могут различаться в зависимости от страны.
- В значение массы не входит масса принадлежностей, только масса блок(ов) аккумулятора. Наименьшая и наибольшая совокупная масса инструмента и блока(ов) аккумулятора указана в таблице.

Подходящий блок аккумулятора и зарядное устройство

| | |
|---------------------|---|
| Блок аккумулятора | BL1815N / BL1820 / BL1820B / BL1830 / BL1830B / BL1840 / BL1840B / BL1850 / BL1850B / BL1860B |
| Зарядное устройство | DC18RC / DC18RD / DC18RE / DC18SD / DC18SE / DC18SF |

- В зависимости от региона проживания некоторые блоки аккумуляторов и зарядные устройства, перечисленные выше, могут быть недоступны.

⚠ ОСТОРОЖНО: Используйте только перечисленные выше блоки аккумуляторов и зарядные устройства. Использование других блоков аккумуляторов и зарядных устройств может привести к травме и/или пожару.

Символы

Ниже приведены символы, используемые для обозначения. Перед использованием убедитесь, что вы понимаете их значение.



Прочитайте руководство по эксплуатации.



Обратите особое внимание.



Только для стран ЕС
Не выбрасывайте электрооборудование или аккумуляторы вместе с бытовым мусором! В соответствии с европейскими директивами об утилизации электрического и электронного оборудования, о батареях и аккумуляторах, а также использованных батареях и аккумуляторах и их применении в соответствии с местными законами электрооборудование, батареи и аккумуляторы, срок эксплуатации которых истек, должны утилизироваться отдельно и передаваться для утилизации на предприятие, соответствующее применяемым правилам охраны окружающей среды.

Назначение

Данный инструмент предназначен для сбора сухой пыли. Инструмент подходит для коммерческого использования, например, в гостиницах, школах, больницах, магазинах, офисах, арендных помещениях и на заводах.

Шум

Типичный уровень взвешенного звукового давления (A), измеренный в соответствии с EN60335-2-69, EN60704-2-1:

Уровень звукового давления (L_{ра}): 70 дБ (или менее)
Погрешность (K): 2,5 дБ (A)

Уровень шума при выполнении работ может превышать 80 дБ (A).

⚠ ОСТОРОЖНО: Используйте средства защиты слуха.

Вибрация

Суммарное значение вибрации (сумма векторов по трем осям), определенное в соответствии с EN60335-2-69:

Рабочий режим: резка панелей
Распространение вибрации (a_h): 2,5 м/с² или менее
Погрешность (K): 1,5 м/с²

ПРИМЕЧАНИЕ: Заявленное значение распространения вибрации измерено в соответствии со стандартной методикой испытаний и может быть использовано для сравнения инструментов.

ПРИМЕЧАНИЕ: Заявленное значение распространения вибрации можно также использовать для предварительных оценок воздействия.

⚠ОСТОРОЖНО: Распространение вибрации во время фактического использования электроинструмента может отличаться от заявленного значения в зависимости от способа применения инструмента.

⚠ОСТОРОЖНО: Обязательно определите меры безопасности для защиты оператора, основанные на оценке воздействия в реальных условиях использования (с учетом всех этапов рабочего цикла, таких как выключение инструмента, работа без нагрузки и включение).

Декларация о соответствии ЕС

Только для европейских стран

Декларация о соответствии ЕС включена в руководство по эксплуатации (Приложение А).

МЕРЫ БЕЗОПАСНОСТИ

Правила техники безопасности при эксплуатации аккумуляторного пылесоса

⚠ОСТОРОЖНО: ВАЖНО! ВНИМАТЕЛЬНО ОЗНАКОМЬТЕСЬ со всеми инструкциями и рекомендациями по технике безопасности **ДО НАЧАЛА РАБОТЫ**. Невыполнение инструкций и рекомендаций может привести к поражению электротоком, пожару и/или тяжелым травмам.

1. Перед началом эксплуатации убедитесь, что пользователь должным образом проинструктирован по работе с данным пылесосом.
2. Не используйте пылесос без фильтра. Немедленно замените поврежденный фильтр.
3. Не всасывайте горючие материалы, петарды, зажженные сигареты, угли, горячую металлическую стружку, острые предметы, такие как бритвы, иголки, битое стекло и т. п.
4. **ЗАПРЕЩАЕТСЯ ЭКСПЛУАТИРОВАТЬ ПЫЛЕСОС РЯДОМ С БЕНЗИНОМ, ГАЗОМ, КРАСКОЙ, КЛЕЯЩИМИ И ДРУГИМИ ВЗРЫВООПАСНЫМИ МАТЕРИАЛАМИ.** При установке переключателя в положения ON (Вкл.) и OFF (Выкл.) возможно возникновение искр. Искры могут также возникать во время работы коллектора электромотора. Результатом может стать сильный взрыв.
5. **Запрещается всасывать токсичные, канцерогенные, легковоспламеняющиеся и другие опасные материалы, такие как асбест, мышьяк, барий, бериллий, свинец, пестициды и другие вредные для здоровья вещества.**
6. **Запрещается использовать пылесос вне помещения во время дождя.**
7. **Не используйте пылесос вблизи источников тепла (печи и пр.).**
8. **Не закрывайте вентиляционные отверстия.** Они обеспечивают охлаждение электромотора. Следите, чтобы вентиляционные отверстия не засорились. В противном случае электромотор может сгореть из-за недостаточного охлаждения.
9. **Всегда сохраняйте устойчивое положение и равновесие.**
10. **Не сгибайтесь, не тяните шланг и не наступайте на него.**
11. **Немедленно выключите пылесос, если во время работы заметите признаки неисправности или падения мощности.**
12. **ОТСОЕДИНИТЕ АККУМУЛЯТОРЫ.** Если пылесос не используется, перед обслуживанием и при смене насадок.
13. **Очищайте и обслуживайте пылесос сразу по окончании работы, чтобы поддерживать его в оптимальном техническом состоянии.**
14. **СОБЛЮДАЙТЕ ОСТОРОЖНОСТЬ ПРИ ВЫПОЛНЕНИИ ОЧИСТКИ ПЫЛЕСОСА.** Содержите пылесос в чистоте, чтобы обеспечить максимальную эффективность и безопасность эксплуатации. Следуйте инструкциям по смене насадок. Ручки инструмента всегда должны быть сухими и чистыми и не должны быть испачканы маслом или смазкой.
15. **ПРОВЕРЬТЕ КОМПОНЕНТЫ НА ПРЕДМЕТ ПОВРЕЖДЕНИЙ.** Перед дальнейшим использованием пылесоса ограждение или другая поврежденная деталь должны быть тщательно осмотрены, чтобы убедиться, что пылесос будет работать нормально и выполнять функции, для которых он предназначен. Убедитесь, что движущиеся компоненты выровнены и свободно перемещаются, никакие детали не повреждены, все крепления надежны и отсутствуют другие дефекты, которые могут повлиять на работу электроинструмента. Поврежденное ограждение или какая-либо другая деталь должны быть соответствующим образом отремонтированы или заменены авторизованным сервисным центром, если в руководстве по эксплуатации не указано иное. Неисправные выключатели должны быть заменены в авторизованном сервисном центре. Не используйте пылесос, если выключатель не включает или не выключает его.
16. **ЗАПАСНЫЕ ЧАСТИ.** При техническом обслуживании используйте для замены только аналогичные детали.
17. **ХРАНЕНИЕ ПЫЛЕСОСА.** Если пылесос не используется, храните его в помещении.
18. **Берегите пылесос.** Небрежная эксплуатация может привести к поломке даже самого прочного пылесоса.
19. **Запрещается использовать для очистки внутренних и внешних поверхностей бензин, растворитель или чистящие химикаты.** Это может вызвать появление трещин и обесцвечивание.
20. **Не используйте пылесос в замкнутом пространстве при наличии огнеопасных, взрывоопасных или токсичных паров от масляных красок, растворителей, бензина, некоторых средств защиты от моли и т. п., либо при наличии горючей пыли.**
21. **Не используйте пылесос в состоянии алкогольного или наркотического опьянения.**
22. **Одним из основных правил техники безопасности является использование защитных очков с боковыми щитками.**
23. **Работая в запыленной зоне, используйте респиратор.**
24. **Это устройство не предназначено для использования лицами (включая детей) с ограниченными физическими, сенсорными или умственными способностями, а также не имеющими надлежащего опыта и знаний.**

Важные правила техники безопасности для работы с аккумуляторным блоком

25. Следите за маленькими детьми, чтобы они не использовали пылесос в качестве игрушки.
26. Запрещено прикасаться к аккумуляторам и пылесосу мокрыми руками.
27. Проявляйте особую осторожность при работе на лестницах.
28. Запрещается использовать пылесос в качестве табурета или верстака. Устройство может упасть и нанести травму.

Эксплуатация и обслуживание электроинструмента, работающего на аккумуляторах

1. **Заряжайте аккумулятор только зарядным устройством, указанным изготовителем.** Зарядное устройство, подходящее для одного типа аккумуляторов, может привести к пожару при его использовании с другим аккумуляторным блоком.
2. **Используйте электроинструмент только с указанными аккумуляторными блоками.** Использование других аккумуляторных блоков может привести к травме или пожару.
3. **Когда аккумуляторный блок не используется, храните его отдельно от металлических предметов, таких как скрепки, монеты, ключи, гвозди, шурупы или другие небольшие металлические предметы, которые могут привести к закорачиванию контактов аккумулятора блока между собой.** Короткое замыкание между контактами аккумуляторного блока может привести к ожогам или пожару.
4. **При неправильном обращении из аккумуляторного блока может потечь жидкость.** Избегайте контакта с ней. В случае контакта с кожей промойте место контакта обильным количеством воды. В случае попадания в глаза обратитесь к врачу. Жидкость из аккумулятора может вызвать раздражение или ожоги.
5. **Не используйте поврежденные или модифицированные инструменты и аккумуляторные блоки.** Поврежденные или модифицированные аккумуляторы могут работать некорректно, что может привести к пожару, взрыву или травмированию.
6. **Не подвергайте аккумуляторный блок или инструмент воздействию огня или высокой температуры.** Воздействие огня или температуры выше 130 °C может привести к взрыву.
7. **Следуйте всем инструкциям по зарядке и не заряжайте аккумуляторный блок или инструмент при температурных условиях, выходящих за пределы диапазона, указанного в инструкции.** Зарядка ненадлежащим образом или при температурных условиях, выходящих за пределы указанного диапазона, может привести к повреждению батареи и повысить риск пожара.

Сервисное обслуживание

1. **Сервисное обслуживание электроинструмента должно проводиться только квалифицированным специалистом по ремонту и только с использованием идентичных запасных частей.** Это позволит обеспечить безопасность электроинструмента.
2. **Следуйте инструкциям по смазке и замене принадлежностей.**
3. **Ручки инструмента всегда должны быть сухими и чистыми и не должны быть испачканы маслом или смазкой.**

1. **Перед использованием аккумуляторного блока прочитайте все инструкции и предупреждающие надписи на (1) зарядном устройстве, (2) аккумуляторном блоке и (3) инструменте, работающем от аккумуляторного блока.**
 2. **Не разбирайте аккумуляторный блок.**
 3. **Если время работы аккумулятора блока значительно сократилось, немедленно прекратите работу.** В противном случае, может возникнуть перегрев блока, что приведет к ожогам и даже к взрыву.
 4. **В случае попадания электролита в глаза промойте их обильным количеством чистой воды и немедленно обратитесь к врачу.** Это может привести к потере зрения.
 5. **Не замыкайте контакты аккумуляторного блока между собой:**
 - (1) **Не прикасайтесь к контактам какими-либо токопроводящими предметами.**
 - (2) **Не храните аккумуляторный блок в контейнере вместе с другими металлическими предметами, такими как гвозди, монеты и т. п.**
 - (3) **Не допускайте попадания на аккумуляторный блок воды или дождя.****Замыкание контактов аккумуляторного блока между собой может привести к возникновению большого тока, перегреву, возможным ожогам и даже поломке блока.**
 6. **Не храните инструмент и аккумуляторный блок в местах, где температура может достигать или превышать 50 °C (122 °F).**
 7. **Не бросайте аккумуляторный блок в огонь, даже если он сильно поврежден или полностью вышел из строя.** Аккумуляторный блок может взорваться под действием огня.
 8. **Не роняйте и не ударяйте аккумуляторный блок.**
 9. **Не используйте поврежденный аккумуляторный блок.**
 10. **Входящие в комплект литий-ионные аккумуляторы должны эксплуатироваться в соответствии с требованиями законодательства об опасных товарах.**

При коммерческой транспортировке, например, третьей стороной или экспедитором, необходимо нанести на упаковку специальные предупреждения и маркировку.

В процессе подготовки устройства к отправке обязательно проконсультируйтесь со специалистом по опасным материалам. Также соблюдайте местные требования и нормы. Они могут быть строже.
- Закройте или закрепите разомкнутые контакты и упакуйте аккумулятор так, чтобы он не перемещался по упаковке.
11. **Выполняйте требования местного законодательства относительно утилизации аккумуляторного блока.**

- Используйте аккумуляторы только с продукцией, указанной Makita. Установка аккумуляторов на продукцию, не соответствующую требованиям, может привести к пожару, перегреву, взрыву или утечке электролита.

СОХРАНИТЕ ДАННЫЕ ИНСТРУКЦИИ.

ВНИМАНИЕ: Используйте только фирменные аккумуляторные батареи Makita. Использование аккумуляторных батарей, не произведенных Makita, или батарей, которые были подвергнуты модификациям, может привести к взрыву аккумулятора, пожару, травмам и повреждению имущества. Это также автоматически аннулирует гарантию Makita на инструмент и зарядное устройство Makita.

Советы по обеспечению максимального срока службы аккумулятора

- Заряжайте блок аккумуляторов перед его полной разрядкой. Обязательно прекратите работу с инструментом и зарядите блок аккумуляторов, если вы заметили снижение мощности инструмента.
- Никогда не подзаряжайте полностью заряженный блок аккумуляторов. Перезарядка сокращает срок службы аккумулятора.
- Заряжайте блок аккумуляторов при комнатной температуре в 10 - 40 °C (50 - 104 °F). Перед зарядкой горячего блока аккумулятора дайте ему остыть.
- Зарядите ионно-литиевый аккумуляторный блок, если вы не будете пользоваться инструментом длительное время (более шести месяцев).

Важные правила техники безопасности для работы с беспроводным блоком

- Не разбирайте и не меняйте конструкцию беспроводного блока.
- Храните беспроводной блок в недоступном для детей месте. При случайном проглатывании немедленно обратитесь к врачу.
- Используйте беспроводной блок только с инструментами Makita.
- Не подвергайте беспроводной блок воздействию дождя или влаги.
- Не используйте беспроводной блок в тех местах, где температура превышает 50 °C.
- Не используйте беспроводной блок в тех местах, где поблизости могут находиться медицинские инструменты, например, кардиостимуляторы.
- Не используйте беспроводной блок в тех местах, где могут находиться автоматизированные устройства. При использовании автоматизированных устройств могут возникнуть сбои или ошибки.
- Не используйте беспроводной блок в местах, где он может подвергаться воздействию высокой температуры, статического электричества или электрических помех.
- Беспроводной блок может создавать электромагнитные поля (EMF), которые не представляют опасности для пользователя.

- Беспроводной блок является точным инструментом. Не роняйте и не ударяйте беспроводной блок.
- Не прикасайтесь к клемме беспроводного блока голыми руками или металлическими предметами.
- Во время установки беспроводного блока обязательно вытаскивайте аккумулятор из устройства.
- Не открывайте крышку гнезда в таких местах, где в него может попасть пыль и вода. Входное отверстие гнезда всегда должно быть чистым.
- Обязательно вставляйте беспроводной блок в правильном направлении.
- Не нажимайте слишком сильно кнопку активации на беспроводном блоке и/или не нажимайте кнопку, используя объекты с острым краем.
- Во время работы обязательно закрывайте крышку гнезда.
- Не вытаскивайте беспроводной блок из гнезда, если на инструмент подано питание. Это может привести к неисправной работе беспроводного блока.
- Не снимайте наклейку с беспроводного блока.
- Не приклеивайте к беспроводному блоку никакие наклейки.
- Не оставляйте беспроводной блок в таких местах, где может скапливаться статическое электричество или присутствовать электрические помехи.
- Не оставляйте беспроводной блок в местах с высокой температурой, например на сиденье автомобиля в жару.
- Не оставляйте беспроводной блок в местах, где присутствует пыль или порошок, или может образоваться коррозионный газ.
- Внезапное изменение температуры может привести к образованию конденсата на беспроводном блоке. Не используйте беспроводной блок до тех пор, пока конденсат полностью не высохнет.
- При чистке беспроводного блока аккуратно протрите его сухой мягкой тканью. Не используйте бензин, разбавитель, проводящую смазку или аналогичные материалы.
- При хранении беспроводного блока поместите его в поставляемый футляр или в контейнер без статического электричества.
- Не вставляйте в гнездо на инструменте никаких других устройств, кроме беспроводного блока Makita.
- Не используйте инструмент с поврежденной крышкой гнезда. В гнездо может попасть вода, пыль и грязь, это может привести к неисправности.
- Не тяните и/или не скручивайте крышку гнезда сильнее, чем это необходимо. Если крышка отсоединилась от инструмента, установите ее на место.
- Замените крышку гнезда, если она утеряна или повреждена.

СОХРАНИТЕ ДАННЫЕ ИНСТРУКЦИИ.

ОПИСАНИЕ РАБОТЫ

⚠ ВНИМАНИЕ: Перед регулировкой или проверкой функций инструмента обязательно убедитесь, что он выключен и его аккумуляторный блок снят.

Установка или снятие блока аккумулятора

⚠ ВНИМАНИЕ: Обязательно выключайте инструмент перед установкой и извлечением аккумуляторного блока.

⚠ ВНИМАНИЕ: При установке и извлечении аккумуляторного блока крепко удерживайте инструмент и аккумуляторный блок. Если не соблюдать это требование, они могут выскользнуть из рук, что приведет к повреждению инструмента, аккумуляторного блока и травмированию оператора.

► **Рис.1:** 1. Красный индикатор 2. Кнопка 3. Блок аккумулятора

Для снятия аккумуляторного блока нажмите кнопку на лицевой стороне и извлеките блок.

Для установки аккумуляторного блока совместите выступ аккумуляторного блока с пазом в корпусе и задвиньте его на место. Устанавливайте блок до упора так, чтобы он зафиксировался на месте с небольшим щелчком. Если вы можете видеть красный индикатор на верхней части клавиши, адаптер аккумулятора не полностью установлен на месте.

⚠ ВНИМАНИЕ: Обязательно устанавливайте аккумуляторный блок до конца, чтобы красный индикатор не был виден. В противном случае аккумуляторный блок может выпасть из инструмента и нанести травму вам или другим людям.

⚠ ВНИМАНИЕ: Не прилагайте чрезмерных усилий при установке аккумуляторного блока. Если блок не двигается свободно, значит он вставлен неправильно.

Система защиты инструмента/аккумулятора

На инструменте предусмотрена система защиты инструмента/аккумулятора. Она автоматически отключает питание двигателя для продления срока службы инструмента и аккумулятора. Инструмент автоматически остановится во время работы при возникновении указанных ниже ситуаций. В некоторых ситуациях загораются индикаторы.

Защита от перегрузки

Если из-за способа эксплуатации инструмент потребляет очень большое количество тока, он автоматически остановится без включения каких-либо индикаторов. В этом случае выключите инструмент и прекратите работу, повлекшую перегрузку инструмента. Затем включите инструмент для перезапуска.

Защита от перегрева

При перегреве инструмент останавливается автоматически. Дайте инструменту остыть перед возобновлением работы.

Защита от переразрядки

При истощении заряда аккумулятора инструмент автоматически останавливается. Если устройство не работает даже после нажатия переключателей, снимите аккумуляторы с инструмента и зарядите их.

Индикация оставшегося заряда аккумулятора

Только для блоков аккумулятора с индикатором

► **Рис.2:** 1. Индикаторы 2. Кнопка проверки

Нажмите кнопку проверки на аккумуляторном блоке для проверки заряда. Индикаторы загорятся на несколько секунд.

| Индикаторы | | | Уровень заряда |
|------------|-------|--------|--|
| Горит | Выкл. | Мигает | |
| ■ | □ | ▧ | от 75 до 100% |
| ■ ■ ■ ■ | □ | | |
| ■ ■ ■ □ | □ | | от 50 до 75% |
| ■ ■ □ □ | □ | | от 25 до 50% |
| ■ □ □ □ | □ | | от 0 до 25% |
| ▧ □ □ □ | □ | | Зарядите аккумуляторную батарею. |
| ■ ■ □ □ | □ | ↑ ↓ | Возможно, аккумуляторная батарея неисправна. |
| □ □ ■ ■ | □ | | |

ПРИМЕЧАНИЕ: В зависимости от условий эксплуатации и температуры окружающего воздуха индикация может значительно отличаться от фактического значения.

Расположение распределительного блока

Распределительный блок можно повесить с любой стороны нижнего ремня. Протяните шнур так, чтобы распределительный блок можно было расположить с необходимой стороны. Чтобы предотвратить повреждение шнура, протяните его через крючок, как показано на рисунке.

► **Рис.3:** 1. Крючок 2. Шнур

Регулирующие ремни

Напряжение плечевого, верхнего и нижнего ремней можно регулировать. Сначала наденьте плечевой ремень, затем затяните нижний и верхний ремни. Чтобы затянуть ремень, потяните ляжку, как показано на рисунке. Чтобы ослабить, потяните вверх конец регулятора.

Нижний ремень

► **Рис.4:** 1. Ляжка 2. Зажим

Плечевые ремни

► **Рис.5:** 1. Ляжка 2. Зажим

Верхний ремень

► **Рис.6:** 1. Ляжка 2. Зажим

Захват для переноски

При перемещении корпуса пылесоса всегда держите за захват для переноски.

► **Рис.7:** 1. Захват для переноски

Выключатель режима ожидания

Выключатель режима ожидания предназначен для включения/выключения функции беспроводной активации. Пылесос находится в режиме ожидания независимо от положения выключателя и включается при нажатии кнопки .

► **Рис.8:** 1. Выключатель режима ожидания

| Положение выключателя | | Состояние |
|-----------------------|---------|---|
| AUTO | I (ON) | Пылесос находится в режиме ожидания, и функция беспроводной активации доступна. |
| | O (OFF) | Пылесос находится в режиме ожидания, однако функция беспроводной активации не доступна. |

Действие выключателя

Для начала работы нажмите кнопку  один раз. При включении пылесоса будет выбрана та сила всасывания, при которой пылесос был выключен ранее.

При нажатии кнопки  во время работы пылесоса мощность всасывания будет переключаться между обычной (1) и повышенной (2) силой всасывания.

Для отключения пылесоса нажмите кнопку .

► **Рис.9**

ПРИМЕЧАНИЕ: Если необходимо включить пылесос одновременно с переключением инструмента, подсоединенного к пылесосу (функция беспроводной активации), переведите выключатель режима ожидания в положение "I (ON)" (I (ВКЛ.)).

ПРИМЕЧАНИЕ: Чтобы использовать функцию беспроводной активации, завершите регистрацию инструмента заранее. Подробную информацию см. в разделе "ФУНКЦИЯ БЕСПРОВОДНОЙ АКТИВАЦИИ".

ПРИМЕЧАНИЕ: При использовании функции беспроводной активации работу пылесоса нельзя будет остановить нажатием кнопки .

Хомут шланга

Чтобы удерживать шланг или насадку, можно использовать хомут шланга.

Чтобы подсоединить шланг к корпусу пылесоса, пропустите хомут шланга через паз в корпусе. Вы можете подсоединить шланг с любой из сторон.

► **Рис.10:** 1. Хомут шланга 2. Паз 3. Шланг

СБОРКА

⚠ ВНИМАНИЕ: Перед проведением каких-либо работ с инструментом обязательно убедитесь, что инструмент отключен, а блок аккумулятора снят.

Сборка шланга

Вставьте патрубков в корпус пылесоса и поверните по часовой стрелке.

► **Рис.11:** 1. Патрубок шланга 2. Корпус пылесоса

Подсоединение инструмента

Если изогнутая труба в сборе подсоединена к шлангу, ослабьте муфту изогнутой трубы в сборе и удалите ее.

► **Рис.12:** 1. Шланг 2. Изогнутая труба в сборе 3. Муфта

1. Присоедините передний патрубок к шлангу для пылеудаления.

При подсоединении переднего патрубка убедитесь в том, что он надежно навинчен на шланг.

2. Подсоедините передний патрубок к выходу для пылеудаления на инструменте.

► **Рис.13:** 1. Передний патрубок 2. Выход для пылеудаления 3. Шланг

Передний патрубок можно снять; для этого поверните его против часовой стрелки, удерживая шланг.

ПРИМЕЧАНИЕ: Всегда используйте подходящий передний патрубок. При использовании переднего патрубка 24 прикрепите его к переднему патрубку 22, подсоединенному к шлангу.

► **Рис.14:** 1. Передний патрубок 22 2. Передний патрубок 24

Использование в качестве пылесоса

Если необходимо использовать это изделие в качестве пылесоса, выполните приведенные ниже процедуры.

ПРИМЕЧАНИЕ: Если передний патрубок подсоединен к шлангу, удалите его заранее.

ПРИМЕЧАНИЕ: Изогнутая труба в сборе, удлиняющая труба и насадки в некоторых странах поставляются в качестве дополнительных принадлежностей.

ПРИМЕЧАНИЕ: Существует два типа изогнутых труб в сборе: одна для раздвижной удлиняющей трубы и одна для кольцевой удлиняющей трубы. Если вы подготавливаете изогнутую трубу в сборе, выберите трубу в соответствии с типом необходимой удлиняющей трубы.

1. Закрепите муфту изогнутой трубы в сборе на шланге.

► **Рис.15:** 1. Шланг 2. Изогнутая труба в сборе 3. Муфта

Для удаления изогнутой трубы в сборе ослабьте муфту изогнутой трубы на шланге.

2. Поверните и вставьте насадку в удлиняющую трубу.

► **Рис.16:** 1. Удлиняющая труба 2. Насадка 3. Т-образная насадка 4. Т-образная насадка (тонкая)

ПРИМЕЧАНИЕ: Проворачивание насадки при подсоединении позволит надежно подсоединить насадку к удлиняющей трубе.

3. В зависимости от типа удлиняющей трубы следуйте приведенным ниже процедурам:

ПРИМЕЧАНИЕ: Раздвижная удлиняющая труба и кольцевая удлиняющая труба не совместимы друг с другом. Если вы хотите заменить раздвижную удлиняющую трубу на кольцевую удлиняющую трубу или наоборот, также замените изогнутую трубу в сборе.

ПРИМЕЧАНИЕ: Насадку можно подсоединить к непосредственно к изогнутой трубе в сборе.

Раздвижная удлиняющая труба

Расположите пылесос за спиной с помощью плечевого ремня, после чего вставьте удлиняющую трубу в изогнутую трубу в сборе до щелчка. Для отсоединения извлеките удлиняющую трубу, нажав кнопку.

► **Рис.17:** 1. Изогнутая труба в сборе 2. Кнопка 3. Раздвижная удлиняющая труба 4. Насадка

Длину трубы можно регулировать.

Отрегулируйте длину трубы, нажав кнопку регулировки длины. Выбранная длина трубы будет зафиксирована при отпуске кнопки регулировки.

► **Рис.18:** 1. Кнопка регулировки длины

Кольцевая удлиняющая труба

Расположите пылесос за спиной с помощью плечевого ремня, потом проверните и вставьте удлиняющую трубу в изогнутую трубу в сборе. Для отсоединения поверните ее и извлеките.

► **Рис.19:** 1. Изогнутая труба в сборе 2. Кольцевая удлиняющая труба 3. Насадка

Длину трубы можно регулировать.

Ослабьте кольцо на трубе и измените длину. Затяните кольцо, выбрав необходимую длину.

► **Рис.20:** 1. Кольцо

Крюк на шланге

Во время перерыва в работе крюк на изогнутой трубе в сборе можно использовать для крепления трубы на нижнем ремне.

► **Рис.21**

Установка мешочного фильтра / пылесборного мешка

Дополнительные принадлежности

▲ВНИМАНИЕ: Не используйте поврежденный мешочный фильтр. Используйте пылесос только с установленным надлежащим образом мешочным фильтром. В противном случае, поглощенная пыль и прочие частицы могут быть выброшены обратно в атмосферу, что может стать причиной респираторных заболеваний оператора.

ПРИМЕЧАНИЕ: Если мешочный фильтр заполнен, замените его новым. Опорожните пылесборный мешок после его заполнения. Продолжительное использование пылесоса с заполненным мешочным фильтром / пылесборным мешком приведет к снижению мощности всасывания.

1. Разблокируйте защелку, потянув нижнюю часть. Нажмите на зону с пазами, чтобы поднять переднюю часть защелки. Потяните защелку, чтобы открыть крышку.

► **Рис.22:** 1. Крючок 2. Крышка

2. Вставьте мешочный фильтр в прорезь в верхней части, как показано на рисунке.

► **Рис.23:** 1. Прорезь 2. Мешочный фильтр

При использовании пылесборного мешка вставьте кромку мешка в прорезь.

► **Рис.24:** 1. Прорезь 2. Кромка 3. Пылесборный мешок

3. Совместите отверстие мешочного фильтра с патрубком шланга и вставьте картонную накладку до упора. Убедитесь, что резиновое кольцо мешочного фильтра надевается на кромку патрубка шланга.

► **Рис.25:** 1. Резиновое кольцо на мешочном фильтре 2. Кромка патрубка шланга 3. Картонная накладка на мешочном фильтре 4. Патрубок шланга

ЭКСПЛУАТАЦИЯ

▲ОСТОРОЖНО: Перед началом эксплуатации операторы должны пройти соответствующий инструктаж по работе с пылесосом.

▲ОСТОРОЖНО: Данный пылесос не предназначен для сбора пыли опасных веществ.

▲ВНИМАНИЕ: Данный пылесос предназначен только для сухой чистки.



▲ВНИМАНИЕ: Данный пылесос предназначен только для работы в помещении.

▲ВНИМАНИЕ: Всегда устанавливайте блок аккумулятора до упора так, чтобы он зафиксировался на месте. Если вы можете видеть красный индикатор на верхней части клавиши, блок аккумулятора не полностью установлен на месте. Установите его до конца так, чтобы красный индикатор был не виден. В противном случае блок может выпасть из инструмента и нанести травму вам или другим людям.

▲ВНИМАНИЕ: Во время работы помните о пылесосе, находящемся на спине. Вы можете потерять равновесие, если корпус пылесоса ударится о стену или шланг зацепится за препятствие.

1. Расположите пылесос за спиной с помощью плечевого ремня и затяните нижний и верхний ремень. При необходимости отрегулируйте степень натяжения.

► Рис.26

2. Чтобы начать работу, нажмите кнопку . Для изменения мощности всасывания нажмите кнопку  во время работы пылесоса. Мощность всасывания изменяется между нормальной (1) до повышенной (2). Чтобы остановить пылесос, нажмите кнопку .

► Рис.27

Во время работы закрепите переключатель на нижнем ремне или D-образном кольце.

► Рис.28

3. Замените мешочный фильтр, как только он заполнится. Откройте крышку и извлеките мешочный фильтр. Потяните ленту со стороны отверстия, чтобы закрыть мешочный фильтр, и утилизируйте его целиком.

► Рис.29: 1. Лента

При использовании пылесборного мешка извлеките мешок и удалите из него пыль, открыв защелку.

► Рис.30: 1. Защелка

ПРИМЕЧАНИЕ: Регулярно проверяйте, заполнен ли мешочный фильтр. Продолжительное использование пылесоса с заполненным мешочным фильтром приведет к снижению мощности всасывания.

ПРИМЕЧАНИЕ: Не используйте мешочный фильтр повторно. Мешочные фильтры являются одноразовыми. Многократное использование мешочного фильтра может привести к засорению фильтра и повреждению пылесоса. Для многоразового использования приобретайте пылесборный мешок.

ФУНКЦИЯ БЕСПРОВОДНОЙ АКТИВАЦИИ

Что позволяет делать функция беспроводной активации

Функция беспроводной активации обеспечивает беспрепятственную и удобную работу. Подключив к пылесосу поддерживаемый инструмент, пылесос можно запускать автоматически, используя переключатель инструмента.

► Рис.31

ПРИМЕЧАНИЕ: Во время использования пылесоса с функцией беспроводной активации соблюдайте инструкции, указанные в руководстве по эксплуатации.

ПРИМЕЧАНИЕ: Не разбирайте и не меняйте конструкцию беспроводного блока.

ПРИМЕЧАНИЕ: Для предотвращения попадания пыли в гнездо беспроводного блока плотно закрывайте крышку во время работы и хранения.

ПРИМЕЧАНИЕ: Не удаляйте беспроводной блок, пока подается питание. Это может привести к неисправности беспроводного блока.

ПРИМЕЧАНИЕ: Не нажимайте слишком сильно кнопку беспроводной активации и/или не нажимайте кнопку, используя объекты с острым краем.



ПРИМЕЧАНИЕ: Для использования беспроводной активации инструменты Makita должны быть оснащены беспроводным блоком.

ПРИМЕЧАНИЕ: Перед начальным использованием функции беспроводной активации необходимо выполнить регистрацию каждого инструмента. После выполнения регистрации инструмента повторная регистрация требуется только в том случае, если она была отменена.

ПРИМЕЧАНИЕ: Перед регистрацией убедитесь в том, что беспроводной блок надежно установлен.

ПРИМЕЧАНИЕ: На один беспроводной блок можно зарегистрировать до 10 соединений с другими беспроводными блоками. Если на один беспроводной блок зарегистрировано более 10 других беспроводных блоков, зарегистрированный первым блок будет отменен автоматически.

ПРИМЕЧАНИЕ: Положение кнопки беспроводной активации различается в зависимости от инструмента.

ПРИМЕЧАНИЕ: Пылесос также запускается нажатием кнопки , когда выключатель режима ожидания установлен в положение "I (ON)" (I (ВКЛ.)). Тем не менее, кнопка  не будет работать при использовании функции беспроводной активации.

Установка беспроводного блока

ВНИМАНИЕ: При установке беспроводного блока поместите пылесос на ровную и устойчивую поверхность.

ПРИМЕЧАНИЕ: Перед началом установки беспроводного блока удалите пыль и грязь с пылесоса. Если пыль или грязь попадет в гнездо беспроводного блока, это может привести к неисправности.

ПРИМЕЧАНИЕ: Во избежание сбоев в результате воздействия статического электричества, прежде чем поднимать беспроводной блок, прикоснитесь к материалу, позволяющему снять статический разряд, например к металлической части.

ПРИМЕЧАНИЕ: При установке беспроводного блока всегда следите за тем, чтобы беспроводной блок был вставлен в правильное направление, и крышка была полностью закрыта.

1. Откройте крышку пылесоса, как показано на рисунке.

► **Рис.32:** 1. Крышка

2. Вставьте беспроводной блок в гнездо и закройте крышку.

При вставке беспроводного блока выровняйте выступы с углубленными участками в гнезде.

► **Рис.33:** 1. Беспроводной блок 2. Защита 3. Крышка 4. Углубленный участок

При извлечении беспроводного блока медленно откройте крышку. Если потянуть крышку, то крючки на обратной стороне крышки поднимут беспроводной блок.

► **Рис.34:** 1. Беспроводной блок 2. Крючок 3. Крышка

После извлечения беспроводного блока поместите его в поставляемый футляр или в контейнер без статического электричества.

ПРИМЕЧАНИЕ: Для снятия беспроводного блока обязательно используйте крючки на обратной стороне крышки. Если крючки не захватывают беспроводной блок, полностью закройте крышку и снова медленно откройте ее.

Регистрация инструмента для пылесоса

ПРИМЕЧАНИЕ: Для регистрации инструмента необходим инструмент Makita, поддерживающий функцию беспроводной активации.

ПРИМЕЧАНИЕ: Перед началом регистрации инструмента завершите установку беспроводного блока в инструмент.

ПРИМЕЧАНИЕ: Во время регистрации не тяните за триггерный переключатель на инструменте и не нажимайте переключатель для начала работы пылесоса.

ПРИМЕЧАНИЕ: См. также руководство по эксплуатации инструмента.

Если необходимо активировать пылесос одновременно с переключением инструмента, сначала завершите регистрацию инструмента.

1. Установите беспроводные блоки в пылесос и инструмент соответственно.

2. Установите аккумуляторы в пылесос и инструмент.

3. Установите выключатель режима ожидания на пылесосе в положение "I (ON)" (I (ВКЛ.)).

► **Рис.35:** 1. Выключатель режима ожидания

4. Нажмите и удерживайте кнопку беспроводной активации на пылесосе в течение 3 секунд, пока лампа беспроводной активации не замигает зеленым цветом. Затем таким же образом нажмите кнопку беспроводной активации на инструменте.

► **Рис.36:** 1. Кнопка беспроводной активации 2. Лампа беспроводной активации

Если пылесос и инструмент надежно соединены друг с другом, то лампы беспроводной активации будут гореть зеленым светом в течение 2 секунд, затем начнут мигать синим цветом.

ПРИМЕЧАНИЕ: Через 20 секунд лампы беспроводной активации связи закончат мигать зеленым цветом. Если на пылесосе мигает лампа беспроводной активации, нажмите кнопку беспроводной активации на инструменте. Если лампа беспроводной активации не мигает зеленым цветом, нажмите кнопку беспроводной активации на короткое время, а затем снова удерживайте ее.

ПРИМЕЧАНИЕ: При выполнении двух или более регистраций инструмента для пылесоса завершите регистрацию инструмента одну за другой.

Запуск функции беспроводной активации

ПРИМЕЧАНИЕ: Для беспроводной активации завершите регистрацию инструмента для пылесоса.

ПРИМЕЧАНИЕ: Всегда размещайте пылесос так, чтобы можно было видеть состояние лампы беспроводной активации.

ПРИМЕЧАНИЕ: См. также руководство по эксплуатации инструмента.

После регистрации инструмента для пылесоса можно использовать переключатель инструмента для автоматического запуска пылесоса.

1. Установите беспроводные блоки в пылесос и инструмент соответственно.

2. Установите аккумуляторы в пылесос и инструмент.

3. Подсоедините шланг пылесоса к инструменту.

► **Рис.37**

4. Установите выключатель режима ожидания на пылесосе в положение "I (ON)" (I (ВКЛ.)). Лампа беспроводной активации начнет мигать синим цветом.

► **Рис.38:** 1. Выключатель режима ожидания

5. На короткое время нажмите кнопку беспроводной активации на инструменте. Лампа беспроводной активации мигает синим цветом.

- **Рис.39:** 1. Кнопка беспроводной активации
2. Лампа беспроводной активации

6. Потяните триггерный переключатель инструмента. Проверьте, работает ли пылесос при нажатии триггерного переключателя на инструменте.

⚠ ВНИМАНИЕ: Перед началом работы с инструментом убедитесь в том, что функция беспроводной активации работает.

Для отключения беспроводной активации нажмите кнопку беспроводной активации на инструменте или переведите выключатель режима ожидания на пылесосе в положение “O (OFF)” (O (ВЫКЛ.)).

ПРИМЕЧАНИЕ: Если в течение 2 часов не будет выполняться никаких действий, то лампа беспроводной активации на инструменте перестанет мигать синим цветом. В этом случае снова нажмите кнопки беспроводной активации на инструменте.

ПРИМЕЧАНИЕ: Пылесос запускается/останавливается с задержкой. Когда пылесос обнаруживает переключение выключателя инструмента, возникает временная задержка.

ПРИМЕЧАНИЕ: Дальность передачи беспроводного блока может варьироваться в зависимости от местоположения и окружающих предметов.

ПРИМЕЧАНИЕ: Если на одном пылесосе зарегистрировано два или несколько инструментов, пылесос может начать работать, даже если триггерный переключатель не нажат, поскольку другой пользователь использует функцию беспроводной активации.

Отмена регистрации инструмента для пылесоса

При отмене регистрации инструмента для пылесоса выполните следующую процедуру.

1. Установите беспроводные блоки в пылесос и инструмент соответственно.
2. Установите аккумуляторы в пылесос и инструмент.
3. Установите выключатель режима ожидания на пылесосе в положение “I (ON)” (I (ВКЛ.)).

► **Рис.40:** 1. Выключатель режима ожидания

4. Нажмите и удерживайте кнопку беспроводной активации на пылесосе в течение 6 секунд. Лампа беспроводной активации мигает зеленым, а затем переключается на красный цвет. После этого нажмите кнопку беспроводной активации на инструменте таким же образом.

- **Рис.41:** 1. Кнопка беспроводной активации
2. Лампа беспроводной активации

Если отмена выполнена успешно, лампы беспроводной активации загорятся красным цветом на 2 секунды и начнут мигать синим цветом.

ПРИМЕЧАНИЕ: По истечении 20 секунд лампы беспроводной активации прекращают мигать красным цветом. Если на пылесосе мигает лампа беспроводной активации, нажмите кнопку беспроводной активации на инструменте. Если лампа беспроводной активации не мигает красным цветом, нажмите кнопку беспроводной активации на короткое время, а затем снова удерживайте ее.

Удаление всех записей регистрации инструмента

Вы можете удалить все записи регистрации инструмента для пылесоса следующим образом.

- **Рис.42:** 1. Выключатель режима ожидания
2. Кнопка беспроводной активации
3. Лампа беспроводной активации

1. Установите беспроводной блок в пылесос.
2. Установите аккумуляторы в пылесос.
3. Переведите выключатель режима ожидания в положение “I (ON)” (I (ВКЛ.)).
4. Удерживайте кнопку беспроводной активации в течение приблизительно 6 секунд, пока лампа беспроводной активации не замигает красным цветом (приблизительно дважды в секунду).
5. Когда лампа беспроводной активации начнет мигать красным цветом, отпустите кнопку беспроводной активации. После этого снова удерживайте кнопку беспроводной активации приблизительно 6 секунд.
6. Когда лампа беспроводной активации начнет быстро мигать (приблизительно 5 раз в секунду) красным цветом, отпустите кнопку беспроводной активации. Когда лампа беспроводной активации загорается красным и позже гаснет, это означает, что все записи регистрации удалены.

ПРИМЕЧАНИЕ: Если лампа беспроводной активации не мигает красным цветом, нажмите кнопку беспроводной активации на короткое время и попробуйте снова.

Описание статуса лампы беспроводной активации

- **Рис.43:** 1. Кнопка беспроводной активации
2. Лампа беспроводной активации

Лампа беспроводной активации отображает состояние функции беспроводной активации. Значения состояния лампы см. в таблице ниже.

| Состояние | Лампа беспроводной активации | | | | Описание |
|---|------------------------------|-------------------------------------|-------------------------------------|---|---|
| | Цвет | <input type="checkbox"/> Вкл | <input type="checkbox"/> Мигает | Продолжительность (приблизительная) | |
| Ожидание | Синий | <input type="checkbox"/> | <input checked="" type="checkbox"/> | Пылесос: постоянно Инструмент: 2 часа | Ожидание регистрации инструмента, или функция беспроводной активации доступна. Лампа на пылесосе мигает, когда выключатель режима ожидания установлен в положение "I (ON)" (I (ВКЛ.)). Лампа на инструменте мигает, когда нажата кнопка беспроводной активации. Если в течение 2 часов не будет выполняться никаких операций, лампа на инструменте автоматически выключится. |
| | | <input type="checkbox"/> | <input type="checkbox"/> | Пока инструмент работает. | Доступна беспроводная активация пылесоса, инструмент работает. |
| Регистрация инструмента | Зеленый | <input checked="" type="checkbox"/> | <input type="checkbox"/> | 20 секунд | Готовность к регистрации инструмента. Поиск инструмента для регистрации. |
| | | <input type="checkbox"/> | <input type="checkbox"/> | 2 секунды | Регистрация инструмента завершена. Лампа беспроводной активации начнет мигать синим цветом. |
| Отмена/удаление регистрации инструмента | Красный | <input checked="" type="checkbox"/> | <input type="checkbox"/> | 20 секунд (медленно: 2 раза/с) | Готовность к отмене регистрации инструмента. Поиск инструмента для отмены. |
| | | <input checked="" type="checkbox"/> | <input type="checkbox"/> | Когда нажата кнопка беспроводной активации. | Готовность удалить все записи регистрации инструментов. |
| | | <input type="checkbox"/> | <input type="checkbox"/> | 2 секунды | Регистрация инструмента отменена/удалена. Лампа беспроводной активации начнет мигать синим цветом. |
| Прочие | Красный | <input type="checkbox"/> | <input type="checkbox"/> | 3 секунды | На беспроводной блок подается питание, и запускается функция беспроводной активации. |
| | Выкл | - | - | - | Выключатель режима ожидания не установлен в положение "I (ON)" (I (ВКЛ.)). |

Поиск и устранение неисправностей для функции беспроводной активации

Прежде чем обращаться по поводу ремонта, проведите осмотр самостоятельно. Если обнаружена неисправность, не указанная в руководстве, не пытайтесь разобрать инструмент. Обратитесь в один из авторизованных сервисных центров Makita, в которых для ремонта всегда используются оригинальные детали Makita.

| Состояние неисправности | Возможная причина (неисправности) | Способ устранения |
|--|--|---|
| Лампа беспроводной активации не горит/мигает. | Беспроводной блок не установлен в пылесос и/или инструмент. Беспроводной блок неправильно установлен в пылесос и/или инструмент. | Правильно установите беспроводной блок. |
| | Грязь на клемме беспроводного блока и/или гнезда. | Аккуратно вытрите пыль и грязь с клеммы беспроводного блока и очистите гнездо пылесоса и/или инструмента. |
| | Не нажата кнопка беспроводной активации на инструменте. | Коротко нажмите кнопку беспроводной активации на инструменте. Убедитесь в том, что лампа беспроводной активации мигает синим цветом. |
| | Выключатель режима ожидания на пылесосе не установлен в положение "I (ON)" (I (ВКЛ.)). | Установите выключатель режима ожидания на пылесосе в положение "I (ON)" (I (ВКЛ.)). |
| | Отсутствует электропитание | Подайте питание на инструмент и пылесос. |
| Не удается успешно завершить регистрацию/отмену регистрации инструмента. | Беспроводной блок не установлен в пылесос и/или инструмент. Беспроводной блок неправильно установлен в пылесос и/или инструмент. | Правильно установите беспроводной блок. |
| | Грязь на клемме беспроводного блока и/или гнезда. | Аккуратно вытрите пыль и грязь с клеммы беспроводного блока и очистите гнездо пылесоса и/или инструмента. |
| | Выключатель режима ожидания на пылесосе не установлен в положение "I (ON)" (I (ВКЛ.)). | Установите выключатель режима ожидания на пылесосе в положение "I (ON)" (I (ВКЛ.)). |
| | Отсутствует электропитание | Подайте питание на инструмент и пылесос. |
| | Неверная операция | На короткое время нажмите кнопку беспроводной активации и снова выполните процедуру регистрации/отмены. |
| | Большое расстояние между инструментом и пылесосом (вне диапазона передачи). | Расположите инструмент и пылесос ближе друг к другу. Максимальное расстояние передачи составляет приблизительно 10 м, однако оно может изменяться в зависимости от обстоятельств. |
| | Перед завершением регистрации инструмента / отменой: – был нажат триггерный переключатель на инструменте; или – был нажат переключатель на пылесосе для начала работы. | На короткое время нажмите кнопку беспроводной активации и снова выполните процедуру регистрации/отмены. |
| | Процедуры регистрации инструмента для инструмента или пылесоса не завершены. | Одновременно выполните процедуры регистрации инструмента для инструмента и для пылесоса. |
| | Радиопомехи от других приборов, которые генерируют радиоволны высокой интенсивности. | Избегайте эксплуатации инструмента и пылесоса рядом с такими приборами, как устройства Wi-Fi и микроволновые печи. |

| Состояние неисправности | Возможная причина (неисправности) | Способ устранения |
|---|--|--|
| Пылесос не работает при использовании переключателя инструмента. | Беспроводной блок не установлен в пылесос и/или инструмент. Беспроводной блок неправильно установлен в пылесос и/или инструмент. | Правильно установите беспроводной блок. |
| | Грязь на клемме беспроводного блока и/или гнезда. | Аккуратно вытрите пыль и грязь с клеммы беспроводного блока и очистите гнездо пылесоса и/или инструмента. |
| | Не нажата кнопка беспроводной активации на инструменте. | Коротко нажмите кнопку беспроводной активации на инструменте. Убедитесь в том, что лампа беспроводной активации мигает синим цветом. |
| | Выключатель режима ожидания на пылесосе не установлен в положение "I (ON)" (I (ВКЛ.)). | Установите выключатель режима ожидания на пылесосе в положение "I (ON)" (I (ВКЛ.)). |
| | В пылесосе зарегистрировано более 10 инструментов. | Выполните повторную регистрацию инструмента. Если в пылесосе зарегистрировано более 10 инструментов, инструмент, зарегистрированный самым первым, будет автоматически отменен. |
| | Пылесос удалил все записи регистрации инструментов. | Выполните повторную регистрацию инструмента. |
| | Отсутствует электропитание | Подайте питание на инструмент и пылесос. |
| | Большое расстояние между инструментом и пылесосом (вне диапазона передачи). | Расположите инструмент и пылесос ближе друг к другу. Максимальное расстояние передачи составляет приблизительно 10 м, однако оно может изменяться в зависимости от обстоятельств. |
| | Радиопомехи от других приборов, которые генерируют радиоволны высокой интенсивности. | Избегайте эксплуатации инструмента и пылесоса рядом с такими приборами, как устройства Wi-Fi и микроволновые печи. |
| Пылесос работает, хотя триггерный переключатель инструмента не был вытянут. | Другие пользователи используют беспроводную активацию пылесоса с помощью своих инструментов. | Выполните одно из следующих действий: – установите переключатель режима ожидания на пылесосе в положение "O" или; – отключите кнопку беспроводной активации других инструментов или; – отмените регистрацию инструмента в других инструментах. |
| Не удастся удалить все записи регистрации в пылесосе. | Нажатие кнопки беспроводной активации на инструменте. | Для удаления всех записей регистрации инструментов нажмите кнопку беспроводной активации на пылесосе. |
| | Выключатель режима ожидания на пылесосе не установлен в положение "I (ON)" (I (ВКЛ.)). | Установите выключатель режима ожидания на пылесосе в положение "I (ON)" (I (ВКЛ.)). |
| | Кнопка беспроводной активации удерживается неправильно. | Удерживайте кнопку беспроводной активации более 6 секунд, затем отпустите ее, когда лампа беспроводной активации будет мигать красным цветом. Повторно удерживайте кнопку беспроводной активации более 6 секунд до тех пор, пока она не начнет быстро мигать красным цветом, затем отпустите кнопку. |

ОБСЛУЖИВАНИЕ

▲ВНИМАНИЕ: Перед проведением проверки или работ по техобслуживанию всегда проверяйте, что инструмент выключен, а блок аккумуляторов снят.

ПРИМЕЧАНИЕ: Запрещается использовать бензин, растворители, спирт и другие подобные жидкости. Это может привести к обесцвечиванию, деформации и трещинам.

Для обеспечения БЕЗОПАСНОСТИ и НАДЕЖНОСТИ оборудования ремонт, любое другое техобслуживание или регулировку необходимо производить в уполномоченных сервис-центрах Makita или сервис-центрах предприятия с использованием только сменных частей производства Makita.

Очистка фильтра HEPA

ВНИМАНИЕ: Не используйте пылесос без фильтра или с грязным или поврежденным фильтром. Поглощенная пыль и прочие частицы могут быть выброшены обратно в атмосферу, что может стать причиной респираторных заболеваний оператора.

ПРИМЕЧАНИЕ: Для сохранения оптимальной мощности всасывания и предотвращения загрязнения выпускаемого воздуха регулярно очищайте фильтр. Если требуемая мощность всасывания не достигается даже после очистки, замените фильтр.

ПРИМЕЧАНИЕ: Чтобы предотвратить повреждение фильтра, не используйте указанные далее инструменты или аналогичные предметы для очистки.

- Устройство для обдувки воздухом
- Водоструйный аппарат высокого давления
- Инструменты из твердых материалов, например металлическая щетка

1. Откройте крышку и извлеките мешочный фильтр. Освободите крючок на фильтре и извлеките его из корпуса пылесоса.

► **Рис.44**

2. Выбейте пыль из фильтра. Фильтр можно промыть водой. Смойте пыль и прочие частицы с фильтра каждые 1 или 2 месяца. После этого полностью высушите фильтр в затемненном и хорошо проветриваемом помещении для предотвращения неприятных запахов и повреждений.

3. Для установки фильтра вставьте его стороной без отворота в держатель, надавите на фильтр, пока отворот не будет закреплен в планке.

► **Рис.45:** 1. Держатель 2. Фильтр HEPA 3. Планка 4. Отворот

Очистка пылесборного мешка

Регулярно очищайте пылесборный мешок с помощью мыла и воды. Выверните мешок наизнанку и удалите прилипшую пыль. Аккуратно выполните очистку ладонью и тщательно промойте водой.

Перед установкой в пылесос тщательно высушите.

► **Рис.46**

ПРИМЕЧАНИЕ: Мокрый пылесборный мешок снизит всасывающую способность и сократит срок службы двигателя.

ДОПОЛНИТЕЛЬНЫЕ ПРИНАДЛЕЖНОСТИ

ВНИМАНИЕ: Данные принадлежности или приспособления рекомендуются для использования с инструментом Makita, указанным в настоящем руководстве. Использование других принадлежностей или приспособлений может привести к получению травмы. Используйте принадлежность или приспособление только по указанному назначению.

Если вам необходимо содействие в получении дополнительной информации по этим принадлежностям, свяжитесь с вашим сервис-центром Makita.

- Шланг (для пылеудалителя)
- Шланг (для пылесоса)
- Удлиняющая труба
- Насадка
- Т-образная насадка
- Насадка для очистки сиденья
- Угловая насадка
- Щетка для чистки полок
- Круглая щетка
- Мешочный фильтр
- Пылесборный мешок
- Передний патрубок
- Фильтр HEPA
- Беспроводной блок
- Оригинальный аккумулятор и зарядное устройство Makita

ПРИМЕЧАНИЕ: Некоторые элементы списка могут входить в комплект инструмента в качестве стандартных приспособлений. Они могут отличаться в зависимости от страны.

Makita Europe N.V. Jan-Baptist Vinkstraat 2,
3070 Kortenberg, Belgium

Makita Corporation 3-11-8, Sumiyoshi-cho,
Anjo, Aichi 446-8502 Japan

www.makita.com

885662A988
EN, SV, NO, FI, LV,
LT, ET, RU
20180524