



115iL

RU Руководство по
эксплуатации 4-25
BG Ръководство за
експлоатация 26-47
UA Посібник ко
ристувача 48-69

GR Οδηγίες χρήσης 70-91
TR Kullanım kılavuzu 92-109

JP 取扱説明書 110-128
KO 사용자 설명서 129-147
CN 操作手册 148-166



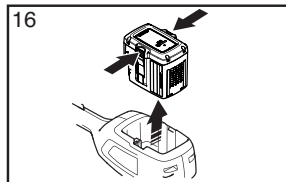
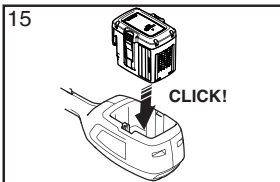
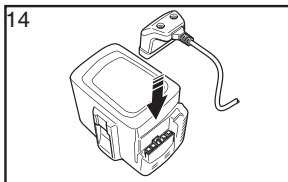
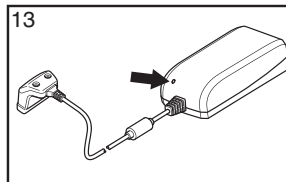
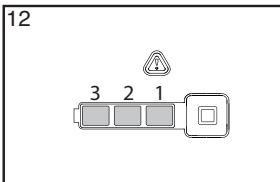
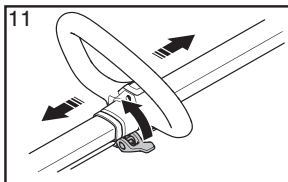
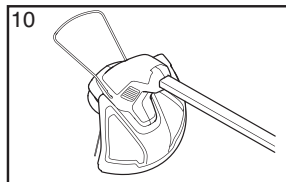
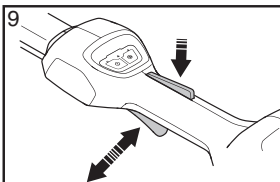
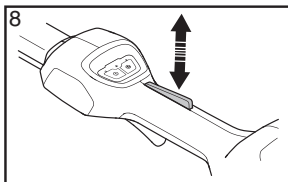
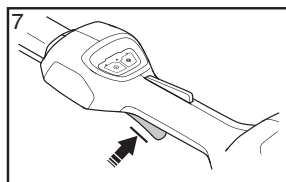
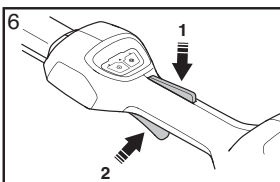
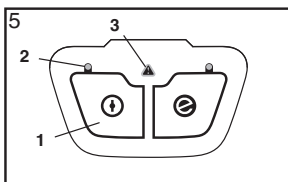
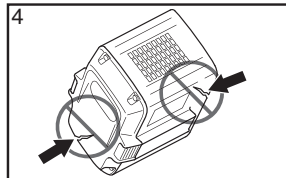
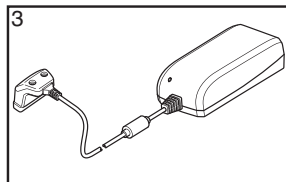
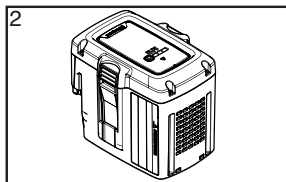
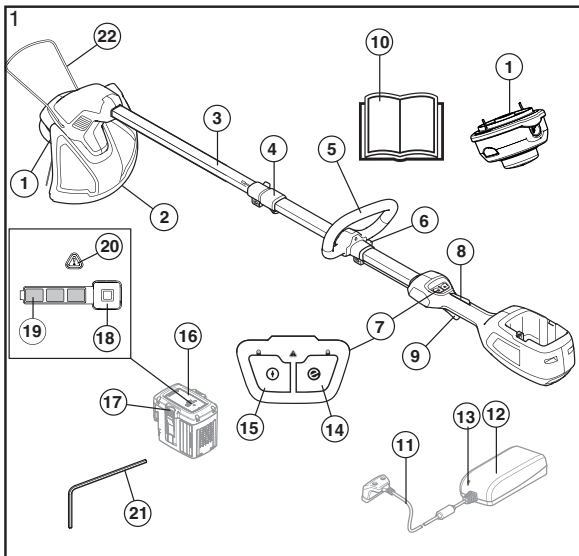

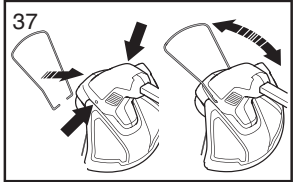
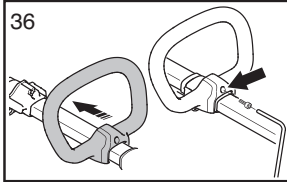
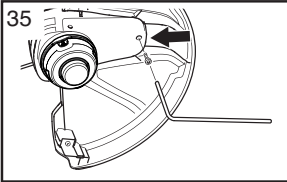
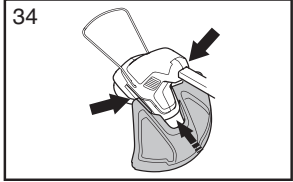
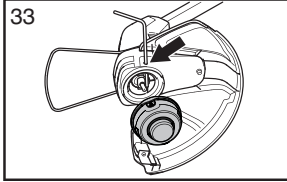
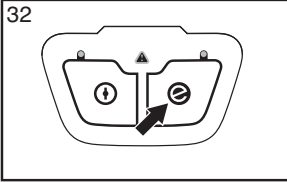
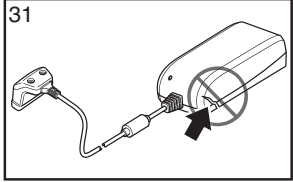
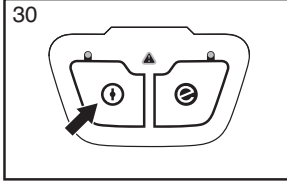
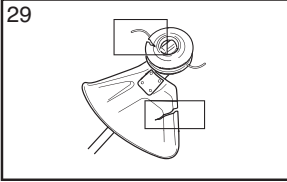
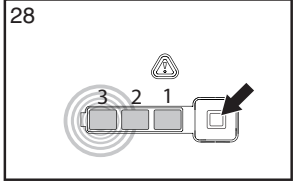
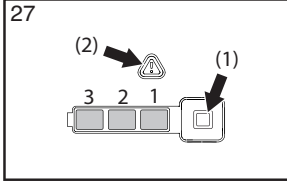
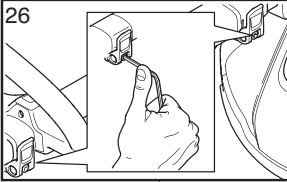
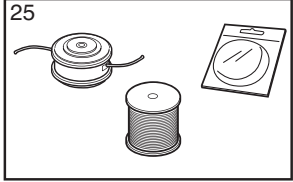
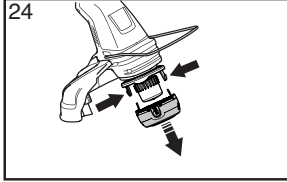
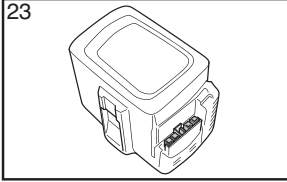
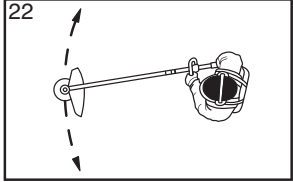
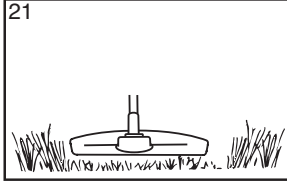
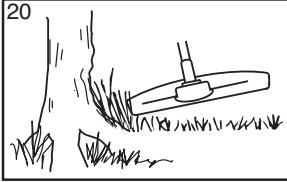
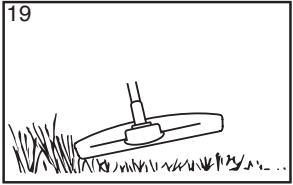

ПОЯСНЕНИЕ СИМВОЛОВ

Условные обозначения на машине:

Перевод оригинальной инструкции по эксплуатации с шведского языка.

ПРЕДУПРЕЖДЕНИЕ! Триммеры могут быть опасны! Небрежное или неправильное применение может привести к серьезной или смертельной травме оператора или окружающих. Крайне важно внимательно прочитать руководство оператора. Внимательно изучите это Руководство и убедитесь, что Вам понятны его инструкции, до начала использования инструмента.



Всегда используйте:

- Специальные шумозащитные наушники
- Проверенные защитные очки



Максимальная скорость вращения выходной оси, об/мин



Данное изделие отвечает требованиям соответствующих директив ЕС.



Не допускайте приближения посторонних лиц.



Пользуйтесь специальными защитными перчатками.



Пользуйтесь не скользящими и устойчивыми сапогами.



Символы на изделии либо на упаковке обозначают, что данное изделие не должно утилизироваться в качестве бытовых отходов. Это изделие подлежит утилизации на соответствующем предприятии по переработке отходов. (Только для Европы)



Берегитесь отскакивающих предметов и рикошетов.



Пользуйтесь только неметаллическим, гибким режущим оборудованием, таким как головка триммера со струной триммера.



Не оставлять под дождем.



Постоянный ток.



Эмиссия шума в окружающую среду согласно Директиве Европейского Сообщества. Эмиссия машины приведена в главе 'Технические характеристики' и на табличке.



Паспортная табличка с указанием серийного номера. yyyyww — производственную неделю.

yyyyww

Условные обозначения на аккумуляторе и/или зарядном устройстве аккумулятора:

Это изделие подлежит утилизации на соответствующем предприятии по переработке отходов. (Только для Европы)



Надежный трансформатор



Зарядное устройство аккумулятора должно использоваться и храниться только внутри помещений.



Двойная изоляция



Другие символы/наклейки на машине относятся к специальным требованиям сертификации на определенных рынках.

СОДЕРЖАНИЕ

Содержание

ПОЯСНЕНИЕ СИМВОЛОВ	
Условные обозначения на машине:	4
Условные обозначения на аккумуляторе и/или зарядном устройстве аккумулятора:	4
СОДЕРЖАНИЕ	
Содержание	5
Перед запуском проследите за следующим:	5
ВВЕДЕНИЕ	
Уважаемый покупатель!	6
Что есть что?	6
ОБЩИЕ ПРЕДПИСАНИЯ ПО БЕЗОПАСНОСТИ	
Общие меры предосторожности при работе с электроинструментом	7
Средства защиты оператора	11
Устройства безопасности машины	11
Резущее оборудование	12
СБОРКА	
Щиток триммера	14
Установка триммерной головки	14
Сборка петлевой рукоятки	14
Установка защиты от растений	14
УХОД ЗА АККУМУЛЯТОРНОЙ БАТАРЕЕЙ	
Аккумулятор	15
Зарядное устройство	15
Транспортировка и хранение	15
Утилизируйте аккумуляторную батарею, зарядное устройство и машину.	16
ЗАПУСК И ОСТАНОВКА	
Проверка перед пуском	17
Подключение аккумулятора к машине	17
Запуск и остановка	17
МЕТОД РАБОТЫ	
Общие рабочие инструкции	18
ТЕХНИЧЕСКОЕ ОБСЛУЖИВАНИЕ	
Осмотр и техобслуживание	21
Устранение неисправностей	22
График технического обслуживания	23
ТЕХНИЧЕСКИЕ ДАННЫЕ	
Технические данные	24
ДЕКЛАРАЦИЯ СООТВЕТСТВИЯ ЕС	25

Перед запуском проследите за следующим:

Внимательно прочесть инструкцию по эксплуатации.



ПРЕДУПРЕЖДЕНИЕ!
Продолжительное воздействие шума влечет за собой необратимое ухудшение слуха. Пользуйтесь защитными наушниками.



ПРЕДУПРЕЖДЕНИЕ! Ни при каких обстоятельствах не допускается внесение изменений в первоначальную конструкцию машины без разрешения изготовителя. Пользуйтесь только оригинальными запчастями. Внесение неразрешенных изменений и/или использование неразрешенных приспособлений может привести к серьезной травме или даже к смертельному исходу для оператора или других лиц.



ПРЕДУПРЕЖДЕНИЕ! При небрежном или неправильном обращении триммер может оказаться опасным инструментом, способным нанести серьезную или смертельную травму пользователю или окружающим. Чрезвычайно важно, чтобы вы прочитали настоящее Руководство и поняли его содержание.

Уважаемый покупатель!

Мы поздравляем Вас с выбором инструмента Husqvarna! Фирма Husqvarna берет свое начало в 1689 году, когда король Карл XI постановил создать фабрику по изготовлению мушкетов на берегу реки Huskvarna. Место около реки Huskvarna было разумным выбором, так как энергия течения воды использовалась в производстве. В течение более 300 лет существования фабрики Husqvarna на ней производилось множество различных изделий, начиная от каминов и до современных кухонных машин, швейных машинок, велосипедов, мотоциклов и т.д. В 1956 году была выпущена первая бензомоторная газонокосилка, после чего в 1959 году была выпущена первая моторная пила. В этой области производства деятельность Husqvarna осуществляется и сегодня.

Сегодня Husqvarna является одним из ведущих в мире производителей изделий для лесных и садовых работ самого высокого качества и мощности. Цель бизнеса заключается в том, чтобы разрабатывать, производить и распространять на рынке изделия с моторным приводом для работы в лесу и в саду, а также в строительстве и в промышленном комплексе. Фирма Husqvarna также стремится быть впереди в эргономике, удобстве пользования, безопасности и экологии, и по этой причине было разработано много различных функций, которые улучшают продукцию в этих областях.

Мы убеждены в том, что Вы по достоинству оцените качество нашего изделия и мощность и останетесь довольным им на протяжении длительного времени. Приобретение какого-либо из наших изделий, дает Вам доступ к профессиональной помощи по его ремонту и обслуживанию, если в этом все-таки возникнет необходимость. Если машина была приобретена не в одном из наших специализированных магазинов, узнайте в ближайшей сервисной мастерской.

Надеемся, что Вы останетесь довольны Вашей машиной, и что она будет Вашим спутником на долгое время. Помните о том, что настоящее руководство является ценным документом. Выполняя требования инструкции (пользование, сервис, обслуживание и т.д.), Вы значительно продлите срок службы машины и поднимите ее вторичную стоимость. Когда Вы будете продавать Вашу машину, не забудьте передать инструкцию новому владельцу.

Спасибо за то, что Вы пользуетесь инструментом Husqvarna!

Husqvarna AB постоянно работает над разработкой своих изделий и поэтому оставляет за собой право на внесение

изменений в форму и внешний вид без предварительных предупреждений.

Что есть что?

(Рисунок 1)

- 1 Триммерная головка
- 2 Защита режущего оборудования
- 3 Трубка вала
- 4 Регулировка вала (телескопического)
- 5 Петлевой захват
- 6 Винт регулировки рукояток
- 7 Панель с клавишами
- 8 Стопор переключателя
- 9 Переключатель
- 10 Руководство по эксплуатации
- 11 Шнур
- 12 Зарядное устройство
- 13 Предупреждающий индикатор, индикатор подачи питания
- 14 Кнопка «SavE»
- 15 Кнопка запуска и останова машины
- 16 Аккумулятор
- 17 Кнопки извлечения аккумулятора
- 18 Кнопка-индикатор аккумулятора
- 19 Уровень заряда аккумулятора
- 20 Предупреждающий индикатор
- 21 Ключ-шестигранник
- 22 Защита от растений

ОБЩИЕ ПРЕДПИСАНИЯ ПО БЕЗОПАСНОСТИ

Общие меры предосторожности при работе с электроинструментом



ПРЕДУПРЕЖДЕНИЕ! Внимательно прочитайте все правила и информацию о мерах предосторожности. Несоблюдение указанных в них требований может привести к поражению электрическим током, возникновению пожара и (или) получению серьезных травм.

Внимательно изучите это Руководство и убедитесь, что Вам понятны его инструкции, до начала использования инструмента.

(Рис. 1) - (Рис. 37): относится к рисункам на стр. 2-3.

- Машина предназначена только для кошения травы. Не используйте металлические режущие элементы. Применяйте триммер только для тех видов работ, для которых он предназначен.

ВАЖНО! Сохраните под рукой все правила и описания мер предосторожности для последующего использования. Под словом «электроинструмент» в данном документе понимается электрический инструмент, работающий от сети (проводной) либо от батареи (беспроводной).

Проверка перед пуском

- Во избежание самозапуска машины необходимо всегда вынимать из нее аккумулятор. Перед проведением техобслуживания машины необходимо всегда вынимать аккумулятор.
- Перед началом эксплуатации машины, а также после каких-либо нагрузок, необходимо проверить оборудование на наличие признаков износа или повреждений и при необходимости отремонтировать машину.
- Осмотрите участок работы. Уберите все свободно лежащие предметы: камни, осколки стекла, гвозди, стальную проволоку, веревки и т.п., которые могут быть отброшены или могут замотаться за нож или за щиток ножа.
- Полностью зарядите аккумулятор перед первым использованием цепной пилы. См. раздел "Зарядка аккумулятора".
- Пользователь устройства обязан следить за тем, чтобы во время работы в радиусе 15 м не

было людей и животных. Когда на одном и том же участке одновременно работают несколько пользователей, безопасное расстояние между ними должно быть не менее 15 м.

- Перед началом эксплуатации проведите общий осмотр машины (см. график технического обслуживания и ремонта).

Безопасность рабочего места

- Рабочее место должно содержаться в чистоте и быть хорошо освещено. В темных или захламленных помещениях более высока вероятность несчастных случаев.
- Не пользуйтесь электроинструментами во взрывоопасной атмосфере, например в присутствии легковоспламеняющихся жидкостей, газов или пыли. В электроинструментах создаются искры, которые могут воспламенить пыль или пары жидкостей.
- Запрещается использовать устройство во время дождя.
- Не позволяйте детям и посторонним наблюдателям приближаться к вам во время использования электроинструмента. Это может отвлечь ваше внимание и привести к потере контроля.

Техника электробезопасности

- Штепсельная вилка электроинструмента должна соответствовать электрической розетке. Ни в коем случае не пытайтесь самостоятельно исправить вилку. Не пользуйтесь никакими штепсельными переходниками при работе с заземленными электроинструментами. Использование оригинальной штепсельной вилки и соответствующей ей розетки значительно снижает риск поражения электрическим током.
- Избегайте контакта любых частей тела с заземленными поверхностями, такими как трубы, батареи отопления, кухонные плиты и холодильники. Заземление тела увеличивает риск поражения электрическим током.
- Не подвергайте электроинструмент воздействию воды или высокой влажности. Попадание воды внутрь электроинструмента также увеличивает риск поражения электротокком.

Избегайте нахождения в опасной среде. Не работайте в сырых местах и местах с повышенной влажностью. Используйте подходящие инструменты; используйте устройство только в тех целях, для которых оно предназначено.

ОБЩИЕ ПРЕДПИСАНИЯ ПО БЕЗОПАСНОСТИ

- Используйте шнур электроинструмента только по прямому назначению. Никогда не носите и не тяните электроинструмент за шнур и не дергайте за него, чтобы выключить инструмент из розетки. Держите шнур вдали от источников тепла, маслянистых веществ, а также острых и движущихся предметов. Эксплуатация поврежденного или запутанного шнура увеличивает риск поражения электротоком.
- При работе с электроинструментом вне помещения используйте специальный удлинительный шнур для наружных работ. Это позволит снизить риск поражения током.
- При работе с электроинструментом во влажном месте используйте источник тока, защищенный прерывателем от электрического замыкания на землю. Использование прерывателя при электрическом замыкании на землю снижает риск поражения током.

Личная безопасность

- При работе с электроинструментом будьте бдительны, следите за своими действиями и руководствуйтесь здравым смыслом. Не используйте электроинструмент, если вы устали или находитесь под воздействием наркотических средств, алкоголя или лекарств. Малейшая невнимательность может обернуться серьезными физическими травмами.
- Пользуйтесь средствами индивидуальной защиты. Всегда надевайте средства защиты глаз. Специальные средства защиты, такие как респиратор, нескользящая защитная обувь, каска и защитные наушники, существенно снижают риск получения травм.
- Примите меры по предотвращению случайного включения электроинструмента. Прежде чем подключать инструмент к источнику питания и (или) батарейному блоку, брать его в руки или переносить, убедитесь, что выключатель питания находится в положении OFF (Выкл.). Не переносите электроинструменты, держа палец на выключателе питания, а также включенные электроинструменты - это может привести к несчастному случаю.
- Уберите все гаечные и регулировочные ключи, прежде чем включать питание. Ключ, оставленный на движущейся части электроинструмента, может стать причиной несчастного случая.
- Не прикладывайте слишком больших усилий. Всегда соблюдайте правильную дистанцию

и балансировку. Это обеспечит вам наилучший контроль электроинструмента в непредвиденных ситуациях.

- Одевайтесь соответственно. Не надевайте очень просторную одежду или ювелирные украшения. Не допускайте попадания волос, одежды и перчаток в движущиеся части инструмента. Слишком просторная одежда, ювелирные украшения и длинные волосы могут застрять в движущихся частях.
- Если электроинструмент оборудован дополнительными устройствами для сбора и удаления пыли, убедитесь, что они подключены и правильно используются. Эти устройства способствуют снижению опасностей, связанных с наличием пыли.
- Вибрации во время фактического использования электроинструмента могут отличаться от заявленного суммарного значения в зависимости от того, каким образом инструмент используется. Операторы должны определять меры безопасности для собственной защиты, основываясь на оценке воздействия в конкретных условиях эксплуатации (с учетом всех частей рабочего цикла, таких как время отключения инструмента и время вращения на холостом ходу в дополнение к триггеру).

Использование и уход за электроинструментом

- Не перегружайте электроинструмент. Убедитесь, что он предназначен для выполнения конкретной задачи. Правильно выбранный электроинструмент сделает свою работу лучше и безопаснее, если использовать технические характеристики, на которые он рассчитан.
- Не пользуйтесь электроинструментом, если его выключатель питания не работает. Такой инструмент представляет опасность и подлежит обязательному ремонту.
- Прежде чем производить какую-либо настройку электроинструмента, заменять его части или убирать на хранение, отключите его от источника питания и (или) батарейного блока. Эти меры предосторожности позволяют исключить возможность случайного включения электроинструмента.
- Храните неиспользуемые электроинструменты в недоступном для детей месте и не позволяйте работать с инструментом лицам, не ознакомленным с ним и с данными правилами техники безопасности. Электроинструменты в руках

ОБЩИЕ ПРЕДПИСАНИЯ ПО БЕЗОПАСНОСТИ

неопытных пользователей являются источником опасности.

- Держите электроинструменты в исправном состоянии. Регулярно проверяйте, не застревают ли движущиеся части и не смещаются ли они со своего нормального положения; все ли части исправны, а также другие условия, влияющие на работу электроинструмента. В случае обнаружения какой-либо неисправности устраните ее перед использованием инструмента. Многие несчастные случаи возникают из-за недостаточного тщательного ухода за электроинструментами.
- Держите режущие инструменты острыми и чистыми. Исправные режущие инструменты с острыми режущими краями меньше подвержены поломкам и более просты в управлении.
- Используйте электроинструменты, запчасти, наконечники и т.п. в соответствии с данными правилами, принимая во внимание условия работы и специфику выполняемой задачи. Использование электроинструментов для выполнения операций, на которые они не рассчитаны, может привести к возникновению опасных ситуаций.

Использование и уход за зарядным устройством

- Выполняйте подзарядку только с помощью зарядного устройства, указанного производителем. Зарядное устройство, подходящее для одного типа аккумуляторной батареи, может создать опасность возгорания при использовании с аккумуляторной батареей другого типа.
- Используйте электроинструмент только со специально предназначенными аккумуляторными батареями. Использование других аккумуляторных батарей может создать опасность травмы или возгорания.
- Когда аккумуляторная батарея не используется, храните ее вдали от других металлических предметов, таких как скрепки, монеты, ключи, гвозди, винты или иные мелкие предметы, которые могут замкнуть клеммы аккумуляторной батареи. Замыкание клемм аккумулятора может привести к ожогам или пожару.
- При неправильном обращении из батареи может вытечь жидкость; избегайте прикосновений. При случайном прикосновении промойте место соприкосновения водой. При попадании жидкости в глаза обратитесь за

медицинской помощью. Вытекающая из батареи жидкость может привести к раздражению или ожогу.

Обслуживание

- Ремонт электроинструментов должен производиться квалифицированным специалистом и только с использованием оригинальных запасных частей. Это гарантирует сохранность электроинструмента.

Всегда извлекайте блок аккумуляторных батарей:

- Если пользователь оставляет машину без присмотра.
- Перед удалением засорения.
- Перед проведением техобслуживания машины необходимо всегда вынимать аккумулятор.
- Если машина столкнулась с каким-либо инородным предметом или начала вибрировать, немедленно остановите ее. Извлеките аккумулятор и проверьте целостность машины. В случае необычной вибрации машины незамедлительно выполните проверку.

ОБЩИЕ ПРЕДПИСАНИЯ ПО БЕЗОПАСНОСТИ

ВАЖНО!

После отключения машины режущий инструмент останавливается не сразу.

Данное оборудование не предназначено для использования лицами (включая детей) со сниженными работоспособностью, сенсорной или умственной способностями, а также лицами с недостаточным опытом или знаниями. Данные лица могут работать с машиной только под присмотром людей, отвечающих за их безопасность, после прохождения соответствующего инструктажа. Необходимо убедиться, что дети не используют машину в качестве игрушки.

Ни при каких условиях нельзя позволять детям или иным лицам, не знакомым с правилами эксплуатации машины и/или аккумуляторной батареи, работать с этим оборудованием или заниматься его техобслуживанием. Местные законы могут устанавливать возраст пользователя.

Храните оборудование в закрываемом на замок помещении, не доступном для детей и посторонних.

Все время держите руки и ноги вне зоны резания, а особенно, когда включаете двигатель.

Убедитесь, что все щитки на местах и в хорошем состоянии.

Никогда не работайте с машиной если вы устали, выпили алкоголь, или принимаете лекарства, воздействующие на зрение, реакцию или координацию.

Пользуйтесь средствами индивидуальной защиты. См. раздел 'Средства защиты пользователя'.

Перед перемещением отключайте машину. При передаче машины другому лицу всегда вынимайте аккумулятор.

Единственным приспособлением, которое можно использовать с данным продуктом, является режущее оборудование, рекомендованное в главе Технические данные.

Никогда не работайте машиной, которая была модифицирована по сравнению с первоначальным вариантом. Запрещается эксплуатация машины вблизи взрыво- и пожароопасных материалов.

Никогда не эксплуатируйте дефектную машину.

Проводите регулярные проверки средств защиты, уход и обслуживание в соответствии с данным руководством. Некоторые операции по уходу и обслуживанию должны выполняться только квалифицированными специалистами. См. указания в разделе 'Техническое обслуживание'. Пользуйтесь только запасными частями завода-изготовителя.

Вентиляционные отверстия ни в коем случае не должны быть засорены.

Перед началом работы необходимо установить все крышки, защитные кожухи и ручки. Используйте машину только в дневное время или при хорошем освещении.

Никогда не используйте машину при неблагоприятных погодных условиях, например в туман, дождь, при сильном ветре, на сырых участках, при низких температурах воздуха, риске удара молнии и т. д. Очень жаркая погода может стать причиной перегрева машины.

Всегда руководствуйтесь здравым СМЫСЛОМ

Невозможно предвидеть все ситуации, которые могут возникнуть. Необходимо соблюдать осторожность и руководствоваться здравым суждением. Избегайте ситуаций, для которых, по вашему мнению, уровень вашей квалификации недостаточен. Если после прочтения настоящих инструкций у вас возникли вопросы относительно эксплуатации машины, обратитесь за консультацией к специалисту прежде чем приступить к работе.

Важная информация



ПРЕДУПРЕЖДЕНИЕ! Во время работы устройство создает электромагнитное поле. В определенных обстоятельствах это поле может создавать помехи для пассивных и активных медицинских имплантатов. Во избежание риска серьезной или смертельной травмы лицам с медицинскими имплантатами рекомендуется проконсультироваться с врачом и изготовителем имплантата, прежде чем приступать к эксплуатации данного устройства.



ПРЕДУПРЕЖДЕНИЕ! Никогда не позволяйте детям пользоваться машиной или находиться рядом с ней. Поскольку машину можно запустить без особого труда, это могут сделать дети, находящиеся без должного присмотра. Это создает риск получения серьезных травм. Поэтому в случаях, когда машина остается без присмотра, аккумулятор должен быть отсоединен.

ОБЩИЕ ПРЕДПИСАНИЯ ПО БЕЗОПАСНОСТИ

Средства защиты оператора

ВАЖНО!

При небрежном или неправильном обращении триммер может оказаться опасным инструментом, способным нанести серьезную или смертельную травму пользователю или окружающим. Чрезвычайно важно, чтобы вы прочитали настоящее Руководство и поняли его содержание.

Во время работы с машиной вы должны использовать специальные одобренные средства защиты. Средства личной защиты не могут полностью исключить риск получения травмы, но при несчастном случае они снижают тяжесть травмы. Обращайтесь за помощью к дилеру при подборе средств защиты.



ПРЕДУПРЕЖДЕНИЕ! Всегда следите за предупреждающими сигналами или возгласами, когда пользуетесь защитными наушниками. Снимайте наушники сразу же после остановки двигателя.



ПРЕДУПРЕЖДЕНИЕ! Коробка передач сильно нагревается, поэтому существует риск получения ожогов. При работе с головкой триммера необходимо использовать защитные перчатки.

Всегда используйте:

- Защитные наушники
- Защитные очки или маску
- В случае необходимости, например, для сборки режущего оборудования, следует надеть рукавицы.
- Пользуйтесь не скользящими и устойчивыми сапогами.
- Пользуйтесь одеждой из плотной ткани и избегайте свободной одежды, которая может зацепиться за кусты или ветви. Всегда надевайте прочные ботинки. Не носите украшения, шорты или сандалии, не ходите босиком. Длинные волосы не должны свисать ниже плеч.
- Всегда имейте при себе аптечку для оказания первой медицинской помощи.

Устройства безопасности машины

В данном разделе рассматриваются различные защитные приспособления машины, их работа, и

приведены основные принципы и правила, которые необходимо соблюдать для обеспечения безопасной работы. Для того чтобы найти, где расположены элементы и механизмы машины, см. раздел «Что есть что?».

Срок службы машины может укорачиваться, а риск возникновения аварии повышаться, если техническое обслуживание машины не выполняется должным образом, а сервис и/или ремонт проводятся непрофессионально. Если требуется дополнительная информация, обращайтесь в ближайшую мастерскую по обслуживанию.

ВАЖНО!

Для обслуживания и ремонта машины требуется специальная подготовка. Особенно важно это для работы с защитными приспособлениями. Если у машины обнаружатся любые из описанных ниже неисправностей, немедленно свяжитесь с вашим специалистом по обслуживанию. При покупке любого из наших изделий мы гарантируем обеспечение профессионального ремонта и обслуживания. Если поставщик, продающий вам машину, не является дилером по обслуживанию, спросите у него адрес ближайшей специализированной мастерской.



ПРЕДУПРЕЖДЕНИЕ! Никогда не работайте с машиной с неисправными элементами защитного оборудования. Производите проверку и выполняйте все меры по обслуживанию, описанные в данном разделе. Если в результате этих проверок будут обнаружены неисправности, немедленно вызовите специалиста для ремонта.

Панель с клавишами

Убедитесь, что машина включается/выключается, когда вы нажимаете кнопку включения/выключения (1) и удерживаете ее более 1 секунды. Зеленый светодиод (2) горит или выключен.

Когда мигает предупреждающий знак (3) и горит зеленый светодиод (2), это может указывать на следующее: (Рисунок 5)

- невозможность работы машины на полную мощность и, в то же время, невозможность запуска машины. Отпустите переключатель, и машина запустится.
- машина застопорилась. Остановите машину. Снимите аккумулятор с машины. Освободите головку триммера от травы или других материалов, намотавшихся на нее.

ОБЩИЕ ПРЕДПИСАНИЯ ПО БЕЗОПАСНОСТИ

- машина перегружена из-за затрудненного кошения. Отпустите переключатель, и машина запустится.

Мигающий предупреждающий знак (3) показывает, что машина перегрелась и остановлена. После остывания машины до нормальной температуры ее снова можно запустить и использовать.

Красный предупреждающий светодиод (3) сигнализирует об обслуживании.

Стопор переключателя

Стопор переключателя предназначен для того, чтобы избежать непроизвольного воздействия на него. При нажатии на стопор (1) (т. е. при сжатии ручки) отпускается переключатель (2). При отпускании ручки переключатель и его стопор возвращаются в исходное положение. Эти перемещения осуществляются двумя независимыми возвратными пружинами. (Рисунок 6)

Проверьте, чтобы переключатель был зафиксирован, когда его стопор находится в исходном положении. (Рисунок 7)

Нажмите переключатель и проверьте, возвращается ли он в исходное положение при отпускании. (Рисунок 8)

Убедитесь, что переключатель и его стопор движутся свободно, а возвратная пружина работает исправно. (Рисунок 9) См. указания в разделе Запуск. Запустите машину на полную мощность. Отпустите переключатель и удостоверьтесь, что режущее оборудование останавливается и остается неподвижным.

Защита режущего оборудования

Эта защита предназначена для того, чтобы не допустить отбрасывания предметов в направлении пользователя. Защита предназначена также для защиты пользователя от случайного соприкосновения с режущим оборудованием. (Рисунок 10)

Проверьте, чтобы защита не была повреждена и чтобы на ней не было трещин. Замените защиту, если она была подвержена удару или если на ней есть трещины.

Всегда пользуйтесь рекомендуемой защитой для каждого типа режущего оборудования. См. главу Технические данные.



ПРЕДУПРЕЖДЕНИЕ! Категорически запрещается использовать режущее оборудование без смонтированной рекомендуемой защиты. См. главу Технические данные. Установка неправильной или поврежденной защиты, может привести к серьезной травме.



ПРЕДУПРЕЖДЕНИЕ! Данная машина известна своим низким уровнем вибрационной нагрузки. Длительное воздействие вибрации может привести к травме кровообращения или расстройствам нервной системы у людей с нарушенным кровообращением. В случае появления симптомов перегрузки от вибрации следует обратиться к врачу. Такими симптомами могут быть: онемение, потеря чувствительности, «щелчки», «колики», боли, слабость, изменение цвета и состояния кожи. Обычно подобные симптомы проявляются на пальцах, руках или запястьях.

Режущее оборудование

В настоящем разделе описано то, как Вы, благодаря правильному обслуживанию и использованию правильного режущего оборудования:

- Достичь максимального эффекта при пилении.
- Продлить срок службы пилы и пильного аппарата.

ВАЖНО!

Пользуйтесь режущим оборудованием только с нами предназначенной для него защитой! См. главу Технические данные.

Пользуйтесь указаниями инструкции для режущего оборудования для правильной установки струны и выбора правильного диаметра струны.

Всегда вынимайте аккумулятор, перед тем как приступить к работе над какой-либо частью режущего оборудования. Оно продолжает вращаться даже при опущенной ручке газа. Перед началом какой-либо работы с режущим оборудованием удостоверьтесь в том, что оно полностью остановилось, и снимите аккумулятор.

ОБЩИЕ ПРЕДПИСАНИЯ ПО БЕЗОПАСНОСТИ

Триммерная головка



ПРЕДУПРЕЖДЕНИЕ! Всегда используйте рекомендованные шнуры для триммера. См. раздел Технические характеристики. Невыполнение данных инструкций может стать причиной травм.

ВАЖНО!

Обязательно убедитесь в том, что струна триммера плотно и равномерно намотана на барабан, поскольку в противном случае возможны вредные вибрации.

- Пользуйтесь только рекомендованными триммерными головками и шнурами. Они проверены изготовителем на соответствие размерам конкретного двигателя. Это особенно важно при использовании полностью автоматизированной головки триммера. Используйте только рекомендованное режущее оборудование. См. главу Технические данные. (Рис. 25)
- Обычно для меньшей машины требуются небольшие головки триммера и наоборот. Это связано с тем, что при кошении с использованием струны двигатель должен отбрасывать струну в радиальном направлении от головки триммера, встречая при этом сопротивление со стороны скашиваемой травы.
- Длина струны также важна. Более длинная струна требует более мощного двигателя, чем короткая струна такого же диаметра.
- Удостоверьтесь, что нож, размещенный на защите триммера, не поврежден. Он используется для обрезки струны до нужной длины.
- Для увеличения срока службы струны ее можно в течение нескольких дней вымачивать в воде. Это сделает ее плотнее, и она дольше продержится. Различные длины шнура приводят к появлению нежелательных вибраций. Нажмите на триммерную головку, чтобы отрегулировать длину шнура.
- Для увеличения срока службы струны ее можно в течение нескольких дней вымачивать в воде. Это сделает ее плотнее, и она дольше продержится.

Щиток триммера

- Вставьте щиток триммера в головку триммера. (Рис. 34)
- Прикрепите щиток триммера на корпусе к головке триммера. (Рис. 35)

Установка триммерной головки

- Поворачивать вал лезвия до тех пор, пока одно из отверстий в поводковом патроне не совместится с отверстием в корпусе зубчатой передачи.
- Введите штырь в отверстие, чтобы ось была застопорена.
- Закрутите головку триммера по резьбе навстречу направлению вращения.
- Для снятия повторить все операции в обратном порядке. (Рис. 33)

Сборка петлевой рукоятки

- Установите винт в петлеобразную ручку.
- Вставьте петельный держатель в крепление на валу.
- Затяните винт, фиксирующий петельный держатель. (Рис. 36)
- Теперь отрегулируйте положение триммера для обеспечения комфортной работы. (Рисунок 11)

Установка защиты от растений

- Установите защиту от растений в отверстия на головке триммера. (Рис. 37)

УХОД ЗА АККУМУЛЯТОРНОЙ БАТАРЕЕЙ

Аккумулятор

Дисплей отображает емкость аккумулятора и наличие неполадок в нем. Емкость аккумулятора отображается на дисплее в течение 5 секунд после отключения машины или после нажатия кнопки-индикатора аккумулятора (1). Предупреждающий знак на аккумуляторе подсвечивается в случае возникновения ошибки (2). См. коды неисправностей. (Рис. 27)

Светодиодные индикаторы	Аккумулятор
Все светодиоды горят	Аккумулятор полностью заряжен (67%–100%).
Светодиоды 1, 2 горят.	Заряд аккумулятора— 34-66 %.
Светодиод 1 горит.	Заряд аккумулятора— 1-33 %.
Светодиод 1 мигает.	Аккумулятор разряжен. Зарядите аккумулятор.

Зарядное устройство



ПРЕДУПРЕЖДЕНИЕ! Риск поражения электрическим током и короткого замыкания. Подключайте устройство только к исправным розеткам, соответствующим требованиям правил электробезопасности. Проверьте провод на отсутствие повреждений. Если повреждения будут обнаружены, замените провод. В случае любых поломок изделия в обязательном порядке обращайтесь к авторизованному сервисному дилеру для проведения ремонта.

Подключите зарядное устройство.

- Подсоединяйте зарядное устройство к сети питания с напряжением и частотой, указанными на паспортной табличке.
- Процесс зарядки останавливается, если температура батареи превышает 50 °С.

Подключите аккумуляторную батарею к зарядному устройству.

Регулярно проверяйте целостность аккумулятора и зарядного устройства. См. также раздел Обслуживание.

Перед первым использованием аккумуляторную батарею необходимо зарядить. Уровень заряда

аккумуляторной батареи при поставке составляет 30%.

- Подключите аккумуляторную батарею к зарядному устройству. (Рисунок 14)
- При подсоединении аккумуляторной батареи к зарядному устройству на зарядном устройстве загорается зеленый сигнал зарядки. Выполняется процедура зарядки. (Рисунок 13)
- Если все светодиоды на аккумуляторе горят, то аккумулятор полностью заряжен. (Рисунок 12)
- Извлеките вилку из розетки. Запрещается резко дергать за провод питания для извлечения вилки из розетки.
- Отсоедините зарядное устройство от аккумуляторной батареи.

Состояние процесса зарядки

Литиево-ионные батареи могут заряжаться независимо от уровня заряда. Процесс зарядки может быть остановлен или запущен заново независимо от уровня заряда аккумулятора. Полностью заряженный аккумулятор не разряжается, даже если оставить его в зарядном устройстве. (Рис. 28)

Транспортировка и хранение

- Входящие в комплект литиево-ионные аккумуляторные батареи должны соответствовать требованиям законодательства в отношении опасных товаров.
- В случае коммерческой транспортировки, например, третьей стороной или экспедиторской компанией необходимо соблюдать особые требования в отношении упаковки и маркировки.
- Для подготовки изделия к поставке следует проконсультироваться со специалистом по перевозке опасных материалов. Также необходимо соблюдать прочие, возможно, более подробные региональные нормативы.
- Заклейте или накройте открытые контакты и упакуйте аккумуляторную батарею таким образом, чтобы она не могла перемещаться внутри упаковки.
- Перед хранением или транспортировкой аккумулятор необходимо вынимать.
- Храните аккумуляторную батарею и зарядное устройство в сухом помещении, не подверженном воздействию влаги и низких температур.
- Не допускается хранение аккумулятора в местах, где вероятно возникновение

УХОД ЗА АККУМУЛЯТОРНОЙ БАТАРЕЕЙ

статического электричества. Не допускается хранение аккумулятора в металлическом ящике.

- Храните аккумуляторную батарею при температуре в пределах от 5 °C до 25 °C и не подвергайте воздействию прямых солнечных лучей.
- Храните зарядное устройство при температуре в пределах от 5 °C до 45 °C и не подвергайте воздействию прямых солнечных лучей.
- Храните зарядное устройство только в закрытом и сухом помещении.
- Обязательно храните аккумуляторную батарею отдельно от зарядного устройства. Храните оборудование в закрываемом на замок помещении, не доступном для детей и посторонних.
- Следите за тем, чтобы машина была хорошо очищенной, и чтобы перед ее продолжительным хранением было выполнено полное обслуживание.
- Закрепляйте машину во время транспортировки.

Утилизируйте аккумуляторную батарею, зарядное устройство и машину.

Символы на изделии либо на упаковке обозначают, что данное изделие не должно утилизироваться в качестве бытовых отходов. Вместо этого должно быть передано в соответствующий пункт для переработки электрического и электронного оборудования.

Обеспечив соответствующую утилизацию данного изделия, вы можете предотвратить потенциально негативное влияние на окружающую среду и здоровье людей, которое иначе могло бы быть последствием неправильной утилизации данного изделия. Более подробную информацию о переработке данного изделия получите в Городском управлении, у службы, обеспечивающей переработку бытовых отходов либо в магазине, где Вы приобрели изделие.

ЗАПУСК И ОСТАНОВКА

Проверка перед пуском

- Проверьте двигатель на наличие загрязнений и трещин. Счищайте траву и листья с корпуса двигателя щеткой. В случае необходимости, например, для сборки режущего оборудования.
- Убедитесь, что головка триммера надежно соединена с триммером.
- Проверьте, чтобы машина была в исправном состоянии. Проверьте, чтобы все гайки и болты были затянуты.
- Проверьте головку триммера и защиту триммера, чтобы они не были повреждены и чтобы на них не было трещин. При образовании трещин или же если головка триммера или защита триммера были подвержены сильному удару, их следует заменить. (Рис. 29)
- Никогда не пользуйтесь машиной без защиты или же с поврежденной защитой.
- Все колпаки перед запуском машины должны быть правильно смонтированы и без повреждений.
- Пользуйтесь машиной только по назначению.

Подключение аккумулятора к машине

Убедитесь, что используемый аккумулятор полностью заряжен. В данной машине используйте только аккумуляторы, выпускаемые компанией Husqvarna. См. раздел Технические характеристики.

- Вставьте аккумулятор в машину. Аккумулятор должен легко войти в держатель, расположенный на машине. Если аккумулятор входит в держатель с трудом, это означает, что он вставлен неправильно. При фиксировании аккумулятора в держателе слышится щелчок. Убедитесь, что аккумулятор вставлен в машину правильно. (Рисунок 15)

Запуск и остановка



ПРЕДУПРЕЖДЕНИЕ! Следите за тем, чтобы в зоне работы не было посторонних, в ином случае возникает риск серьезных травм. Зона риска 15 метров.

Запуск

Запустите машину. Нажмите и удерживайте кнопку запуска более 1 секунды, пока не загорится зеленый светодиод. (Рис. 30)

Нажмите стопор переключателя, а затем сам переключатель, и режущее оборудование начнет вращаться.

Остановка

Остановите машину, отпустив переключатель, и выключите ее.

Извлеките аккумулятор из машины, нажав две кнопки фиксатора и выдвинув его. (Рисунок 16)

ВАЖНО! Во избежание самозапуска машины необходимо всегда вынимать из нее аккумулятор.

Общие рабочие инструкции

ВАЖНО!

В этом разделе описаны основные правила техники безопасности при работе с триммером.

Если вы окажетесь в ситуации, в которой вы почувствуете неуверенность, остановитесь и запросите совет специалиста. Свяжитесь с вашим дилером или мастерской по обслуживанию.

Не пытайтесь решить какую-либо задачу, если вы считаете, что она находится за пределами ваших возможностей.



ПРЕДУПРЕЖДЕНИЕ! Машина может стать причиной серьезной травмы. Внимательно прочитайте указания по технике безопасности. Научитесь пользоваться машиной.



ПРЕДУПРЕЖДЕНИЕ! Перед проведением техобслуживания машины необходимо всегда вынимать аккумулятор.

Основные правила безопасности

Пользуйтесь средствами индивидуальной защиты. См. раздел 'Средства защиты пользователя'.

1 Оглянитесь вокруг:

- Проверьте, чтобы поблизости не было людей, животных или других объектов, которые могут повлиять на вашу работу.
- Чтобы удостовериться, что никто не сможет оказаться в соприкосновении с режущим оборудованием или предметами, которые могут отбрасываться режущим оборудованием при работе.
- **ВНИМАНИЕ!** Никогда не пользуйтесь машиной в ситуации, при которой вы не сможете позвать на помощь при несчастном случае. Следите за тем, чтобы во время работы на расстоянии 15 м рядом никого не было.

2 Проверьте участок работы. Уберите все свободно лежащие предметы, как например камни, разбитое стекло, гвозди, стальную проволоку, веревки и прочее, которые могут быть отброшены или затянуты в режущее оборудование.

3 Никогда не используйте машину при неблагоприятных погодных условиях, например в туман, дождь, при сильном ветре, низких температурах воздуха и т. д.

Эксплуатация машины при плохой погоде утомительна и может привести к возникновению опасных ситуаций, например, из-за скользких поверхностей.

Инструкции по технике безопасности в процессе работы

- Убедитесь, что вам возможно стоять стабильно. Проверьте, нет ли вокруг вас возможных помех и препятствий (корней, камней, веток, ям и т.д.) если вам вдруг будет нужно быстро переместиться. Будьте особенно внимательны при работе на склоне. (Рисунок 17)
- Не прикладывайте слишком больших усилий. Всегда соблюдайте правильную дистанцию и балансировку.
- При работе на склонах всегда обращайтесь внимание на то, куда ставите ноги; передвигайтесь пешком, а не бегом.
- Всегда держите машину двумя руками. держите машину с правой стороны от тела. (Рисунок 18) Не перегружайте устройство. Оно сделает свою работу лучше и с меньшим риском травм, если использовать технические характеристики, на которые оно рассчитано.
- Не работайте вблизи вращающейся насадки для резанья. Режущее оборудование должно находиться ниже пояса.
- Перед перемещением отключайте машину. При передаче машины другому лицу всегда вынимайте аккумулятор.
- Никогда не прерывайте работу с машиной, не отключив предварительно питание. Всегда вынимайте аккумулятор.
- Если машина столкнулась с каким-либо инородным предметом или начала вибрировать, немедленно остановите ее. Извлеките аккумулятор и проверьте целостность машины.
- Если возникает нежелательная вибрация, выпустите шнур до необходимой длины, после чего вибрация должна прекратиться.
- Отпускайте переключатель после каждой рабочей операции Это позволит экономно расходовать заряд аккумулятора.

МЕТОД РАБОТЫ

- Следите за тем, чтобы вентиляционные отверстия на корпусе триммера не были засорены травой и мусором.



ПРЕДУПРЕЖДЕНИЕ! При работе двигателя или вращающегося режущего оборудования запрещается кому-либо — оператору или любому другому лицу — убирать срезанный материал, так как это может привести к серьезным травмам.

Перед уборкой материала, наматывающегося на головку триммера, выключите машину и извлеките аккумулятор. Иначе существует риск получения травм. Угловая передача может нагреться во время работы и оставаться горячей некоторое время. Это создает риск получения ожога при контакте.



ПРЕДУПРЕЖДЕНИЕ! Остерегайтесь отбрасываемых предметов. Пользуйтесь всегда одобренными защитными очками. Никогда не наклоняйтесь над щитом режущего оборудования. Камни, мусор и пр. могут отбрасываться в глаза и привести к слепоте или в серьезных травмах.

В зоне работы не должны находиться посторонние. Дети, животные, зрители и помощники должны быть вне зоны работы на расстоянии более 15 м. Если кто-либо приближается к вам во время работы, немедленно остановите машину. Никогда не поворачивайтесь с машиной, не посмотрев вначале назад, и не убедившись в том, что в зоне риска никого нет.

Регулировка петельного держателя и вала (телескопический вал)

- Ослабьте фиксирующую рукоятку и отрегулируйте ее таким образом, чтобы она находилась в правильном положении. (Рисунок 11)
- Ослабьте блокировку на вале, установите необходимую длину вала и заблокируйте его.

Инструкции по технике безопасности после завершения работы

- Перед проведением осмотра инструмента, его ремонтом или очисткой убедитесь, что

режущее оборудование остановлено. Снимите аккумулятор с машины.

SavE mode

Машина оснащена функцией экономии ресурса аккумулятора (SavE). Активация данной функции происходит по нажатию кнопки «SavE». При активации данной функции загорается зеленый светодиод.

В большинстве случаев режим «SavE» является оптимальным при кошении травы и дает самый продолжительный рабочий цикл. Отпускайте переключатель после каждой рабочей операции. Это позволит экономно расходовать заряд аккумулятора. (Рис. 32)

Функция автоматического отключения

Машина оснащена функцией автоматического отключения в случае простоя. Зеленый светодиод погаснет, и устройство отключится через 45 секунд.

Триммерная обработка газонов триммерной головкой



ПРЕДУПРЕЖДЕНИЕ! Иногда между защитным кожухом и режущим оборудованием застревают ветки или трава. Перед чисткой всегда вынимайте аккумулятор.

Триммерная стрижка

- Держите головку триммера непосредственно над землей под углом. Работу выполняет конец струны. Дайте струне возможность работать с собственной скоростью. Не прижимайте струну к выкашиваемому участку. (Рисунок 19)
- Струна может легко скашивать траву и сорняки у стен, забора, деревьев и бордюров, однако он может также повредить чувствительную кору на деревьях и кустарниках и повредить столбы заборов.
- Риск повреждения растений уменьшается за счет укорачивания струны до 10-12 см и уменьшения числа оборотов двигателя.

Очистка

- При очистке производится удаление всей нежелательной растительности. Держите головку триммера непосредственно над землей, покачивая ей. Пусть конец струны ударяется о землю вокруг деревьев, столбов, статуй и т.п. **ЗАМЕЧАНИЕ!** Такой прием усиливает износ струны. (Рис. 20)
- Струна изнашивается быстрее и должна выдвигаться чаще при работе среди камней,

МЕТОД РАБОТЫ

кирпича, бетона, металлических заборов и т.п. чем при работе среди деревьев и деревянных заборов.

- При тримерной стрижке и очистке следует не полностью открывать дроссель (80%), чтобы продлить срок службы струны и уменьшить износ головки триммера.

Режущее оборудование

- Триммер идеально подходит для срезания такой травы, до которой трудно добраться, пользуясь обычной газонокосилкой. В процессе срезки держите струну параллельно земле. Избегайте прижимания головки триммера к земле, поскольку можно испортить газон и повредить инструмент. (Рисунок 21)
- Не допускайте постоянного соприкосновения головки триммера с землей в процессе срезки. Постоянное соприкосновение может привести к повреждению и износу головки триммера.

Подметание

- Вентилирующее действие вращающейся струны может быть использовано для быстрой и легкой очистки. Держите струну параллельно над подметаемым участком и водите триммером из стороны в сторону. (Рис. 22)
- При срезке и подметании для получения наилучших результатов дроссель должен быть открыт полностью.

Осмотр и техобслуживание



ПРЕДУПРЕЖДЕНИЕ! Перед проведением техобслуживания машины необходимо всегда вынимать аккумулятор. В случае любых поломок изделия в обязательном порядке обращайтесь к авторизованному сервисному дилеру для проведения ремонта.

ВАЖНО! Запрещается выполнять чистку аккумуляторной батареи или зарядного устройства водой. Едкие моющие средства могут повреждать пластик.

Для обслуживания и ремонта машины требуется специальная подготовка. Особенно важно это для работы с защитными приспособлениями. Если у машины обнаружатся любые из описанных ниже неисправностей, немедленно свяжитесь с вашим специалистом по обслуживанию. При покупке любого из наших изделий мы гарантируем обеспечение профессионального ремонта и обслуживания. Если поставщик, продающий вам машину, не является дилером по обслуживанию, спросите у него адрес ближайшей специализированной мастерской. Пользуйтесь только запасными частями завода-изготовителя. (Рис. 31)

Регулярно проверяйте целостность аккумулятора и зарядного устройства. (Рисунок 4)

Чистка

По окончании работы производите очистку машины.

Во избежание неравномерной работы и вибраций на рукоятке триммера его головку необходимо регулярно очищать. Также необходимо проверить на наличие загрязнения другие компоненты головки и вал.

Перед установкой аккумуляторной батареи в зарядное устройство убедитесь, что аккумуляторная батарея и зарядное устройство очищены от грязи и что клеммы аккумулятора и зарядного устройства сухие и чистые. Направляющие аккумуляторной батареи должны быть очищены от грязи.

Очистите пластмассовые детали чистой и сухой тканью. (Рис. 34) (Рис. 23)

Регулировка вала (телескопического)

Рычаг на вале для блокировки вала можно регулировать.

- Шестигранным ключом затяните винт регулировки вала. (Рисунок 26)

Проверка шнура триммера

Пользуйтесь только рекомендованными триммерными головками и шнурами. Они проверены изготовителем на соответствие размерам конкретного двигателя. Это особенно важно при использовании полностью автоматизированной головки триммера. Используйте только рекомендованное режущее оборудование. См. главу Технические данные.

Триммерная головка

Проверьте, чтобы головка триммера не была повреждена, и чтобы на ней не было трещин. При необходимости замените головку триммера. (Рисунок 24)

- Вытяните шнур из катушки.
- Замените головку триммера.
- Установите головку триммера.

Замените головку триммера.

- Вставить стопорный штифт (С) в отверстие, чтобы зафиксировать выходной вал. (Рис. 33)
- Поверните головку триммера против часовой стрелки.
- Установите головку триммера.

ТЕХНИЧЕСКОЕ ОБСЛУЖИВАНИЕ

Устранение неисправностей

Поиск и устранение неисправностей производится посредством клавиатуры.

Панель с клавишами

Клавиатура	Возможные неисправности	Возможные действия
Мигает предупредительный индикатор. № 3 на рисунке (5).	Перегрузка.	Головка триммера застопорилась. Снимите аккумулятор с машины. Очистите головку триммера от травы.
	Отклонение температуры.	Дождитесь охлаждения машины.
Устройство не запускается	Разъем аккумулятора загрязнился.	Почистите с помощью сжатого воздуха или мягкой щетки.
	Переключатель питания и кнопка пуска нажимаются одновременно.	Отпустите переключатель, и машина запустится.
Горит предупредительный индикатор. № 3 на рисунке (5).	Обслуживание	Обращайтесь в ваш сервисный центр.

Поиск и устранение неисправностей аккумуляторной батареи и/или зарядного устройства во время зарядки.

Аккумулятор

Светодиодный дисплей	Возможные неисправности	Возможные действия
Мигает предупредительный индикатор. № 2 на рисунке (27).	Отклонение температуры.	Используйте аккумуляторную батарею при температуре окружающей среды в диапазоне от -10 °C до 40 °C.
	Перенапряжение.	Проверяйте, чтобы напряжение в сети совпадало с напряжением, указанным на табличке на машине. Удалите аккумуляторную батарею из зарядного устройства.
	Под напряжением	Зарядите аккумулятор.
Горит предупредительный индикатор. № 2 на рисунке (27).	Слишком большая разница в напряжении ячеек (1 В).	Обращайтесь в ваш сервисный центр.

Зарядное устройство

Светодиодный дисплей	Возможные неисправности	Возможные действия
СВЕТОДИОД ОШИБКИ мигает	Отклонение температуры.	Используйте зарядное устройство только при температуре окружающей среды в пределах от 5 °C до 40 °C.
Красный светодиод горит	Слишком большая разница в напряжении ячеек (1 В).	Обращайтесь в ваш сервисный центр.

ТЕХНИЧЕСКОЕ ОБСЛУЖИВАНИЕ

График технического обслуживания



ПРЕДУПРЕЖДЕНИЕ! Перед проведением техобслуживания машины необходимо всегда вынимать аккумулятор. В случае любых поломок изделия в обязательном порядке обращайтесь к авторизованному сервисному дилеру для проведения ремонта.

Ниже приведен перечень обслуживания, которое необходимо выполнять на машине. Большинство пунктов описаны в разделе Обслуживание. Пользователь может выполнять только такие работы по обслуживанию и сервису, которые описаны в данном руководстве. Обслуживание большего охвата должно выполняться авторизованной сервисной мастерской.

Техническое обслуживание	Ежедневное обслуживание	Еженедельное обслуживание	Ежемесячное обслуживание
Очистите инструмент снаружи чистой сухой тканью. Никогда не используйте воду.	X		
Протирайте ручки, удаляя с них воду, смазку и масло.	X		
Убедитесь, что кнопка запуска и останова работает исправно и не имеет повреждений.	X		
Убедитесь, что стопор переключателя и сам переключатель работают в соответствии с требованиями безопасности.	X		
Убедитесь, что элементы управления исправны и находятся в рабочем состоянии.	X		
Проверьте, чтобы защита не была повреждена и чтобы на ней не было трещин. Замените защиту, если она была подвержена удару или если на ней есть трещины.	X		
Проверьте, чтобы головка триммера не была повреждена, и чтобы на ней не было трещин. При необходимости замените головку триммера.	X		
Проверьте затяжку гаек и винтов.	X		
Проверьте целостность аккумулятора.	X		
Проверьте заряд аккумулятора.	X		
Проверьте исправность и целостность зарядного устройства аккумулятора.	X		
Проверьте наличие контакта между аккумулятором и машиной, а также между аккумулятором и зарядным устройством.			X

ТЕХНИЧЕСКИЕ ДАННЫЕ

Технические данные

Наименование модели	Husqvarna 115iL
Платформа	T100EU
Двигатель	
Тип двигателя	BLDC
Скорость вращения на выходной оси, об/мин	5500
Ширина полосы стрижки, мм	330
Вес	
Вес без аккумулятора, кг	3,45
Вес с аккумулятором, кг	4,15
Эмиссия шума (См. прим.1)	
Уровень шума, измеренный дБ(А)	80
Уровень шума, гарантированный L_{WA} дБ(А)	83
Уровень шума (См. Примечание 2)	
Уровень звукового давления на уровне уха пользователя, измеренный согласно EN50636-2-91, дБ(А)	70
Уровни вибрации (См. Примечание 3)	
Уровень вибрации на ручке измерен согласно EN50636-2-91, м/сек ²	
С головкой триммера (оригинальной), спереди/сзади.	1,4/1,9

Примечание 1: Шумовая эмиссия в окружающую среду измеряется как шумовой эффект (L_{WA}) согласно Директивы ЕС 2000/14/ЕС. Разница между гарантированным и измеренным уровнями шума в том, что гарантированный уровень шума также включает разброс результатов измерений и различия между машинами одной и той же модели, согласно директиве 2000/14/ЕС.

Примечание 2: Указанные данные об эквивалентном уровне шумового давления для машины имеют типичный статистический разброс (стандартное отклонение) 2,5 дБ (А).

Примечание 3: Указанные данные об уровне вибрации имеют типичный статистический разброс (стандартное отклонение) 1,5 м/сек².

В данной машине используйте только оригинальные аккумуляторы BLi от Husqvarna.

Одобрённые аккумуляторные батареи 115iL.				
Аккумулятор	BLi10		BLi20	
Тип	Литиево-ионные		Литиево-ионные	
Ёмкость аккумулятора	2,1 (VTC4)	2 (HD2)	4,2 (VTC4)	4 (HD2)
Напряжение, В	36	36,5	36	36,5
Вес, кг	0,7	0,7	1,2	1,2

Зарядные устройства, соответствующие указанному типу аккумуляторов, BLi.	
Зарядное устройство	QC80
Напряжение сети, В	100-240
Частота, Гц	50-60
Объём, W	100
Выходное напряжение, В пост. тока / ампер, А	36/2

ТЕХНИЧЕСКИЕ ДАННЫЕ

Также доступны для заказа:	Тип	Защита режущего оборудования, арт. Ю.
115iL Головка триммера	(шнур 2,0 мм)	582 51 25-01

ДЕКЛАРАЦИЯ СООТВЕТСТВИЯ ЕС (Только для Европы)

Мы, компания Husqvarna AB, SE-561 82 Huskvarna, Швеция, тел.: +46-36-146500, настоящим заявляем, что триммер Husqvarna 115iL (платформа T100EU) с серийными номерами 2016 года и далее (год производства четко указан на паспортной табличке рядом с серийным номером) соответствует требованиям ДИРЕКТИВЫ СОВЕТА ЕС:

- от 17 мая 2006 года, 'о машинах и механизмах' 2006/42/ЕС.
- от 26 февраль 2014 года, "об электромагнитной совместимости" 2014/30/EU.
- от 8 мая 2000 года 'об эмиссии шума в окружающую среду" 2000/14/ЕС.
- от 8 июня 2011 г. «об ограничении использования некоторых опасных веществ» 2011/65/EU.

Были использованы следующие стандарты:

EN 60335-1:2012+A11, EN 50636-2-91:2014, EN 55014-1:2006+A1:2009+A2:2011, EN 55014-2:2015, EN 61000-6-2:2005, EN 61000-4-2, EN 61000-4-3

Организация 0499, SociOto Nationale de Certification et d'Homologation, BP 23 L-5201 Sandweiler, Люксембург, подтвердила соответствие приложению VI к Директиве Совета ЕС от 8 мая 2000 года 'об эмиссии шума в окружающую среду' (2000/14/ЕС). Сертификату присвоен номер: SNCH*2000/14*2005/88*2931*00

Дополнительная информация по эмиссиям шума приведена в разделе Технические характеристики. Хускварна, 27 сентября 2016 г.



Lars Roos, Начальник отдела развития (уполномоченный представитель Husqvarna AB, ответственный за техническую документацию.)

141400, Московская обл., г. Химки, ул. Ленинградская, владение 39, строение 6, здание II, этаж 4, 8-800-200-1689

ОБЯСНЕНИЕ НА УСЛОВНИТЕ ОБОЗНАЧЕНИЯ

Условни обозначения на машината:

Превод на оригиналните шведски инструкции за експлоатация.

ПРЕДУПРЕЖДЕНИЕ! Тримерите могат да бъдат опасни! Немарливо или неправилно използване може да предизвика сериозна или смъртоносна травма на оператора и заобикалящите го. От изключителна важност е да прочетете и разберете съдържанието на това ръководство за оператора. Преди да започнете работа с машината прочетете внимателно ръководството за експлоатация и се убедете, че го разбирате правилно.

Необходимо е винаги да използвате:

- Одобрени антифони
- Одобрени защитни приспособления за очите



Максимални обороти на изходния вал, rpm



Тази продукт отговаря на изискванията на валидните ЕО директиви.



Не допускате наблизно странични наблюдатели.



Носете винаги одобрени защитни ръкавици.



Използвайте устойчиви и нехлъзгащи се ботуши.



Символите върху продукта или неговата опаковка показват, че този продукт не може да бъде третиран като домашен отпадък. Този продукт трябва да бъде депониран в съответното депо за рециклиране. (Валидно само в рамките на Европа)



Пазете се от отскачащи предмети и рикошети.



Предвидено единствено за неметално, гъвкаво ренещо оборудване, което означава тримерна глава с тримерна корда.



Не излагайте на дъжд.



Прав ток.



Шумови емисии в околната среда съгласно директивата на Европейската Общност. Емисията от машината е посочена в раздел Технически характеристики и върху лепенката.



Типовата табелка показва серийния номер. уууу е годината на производство, ww е седмицата на производство.

ууууwwxxxxx

Символи върху батерията и/или зарядното устройство:

Този продукт трябва да бъде депониран в съответното депо за рециклиране. (Валидно само в рамките на Европа)



Надежден трансформатор



Използвайте и съхранявайте зарядното устройство само на закрито.



Двойна изолация



Останалите символи/лепенки със символи, обозначени или поставени на машината, се отнасят до специфични изисквания по отношение на сертификати за определени пазари.

СЪДЪРЖАНИЕ

Съдържание

ОБЯСНЕНИЕ НА УСЛОВНИТЕ ОБОЗНАЧЕНИЯ	
Условни обозначения на машината:	26
Символи върху батерията и/или зарядното устройство:	26
СЪДЪРЖАНИЕ	
Съдържание	27
Преди стартиране обърнете внимание на следното:	27
ВЪВЕДЕНИЕ	
Уважаеми потребителю!	28
Какво - къде?	28
ОБЩИ ИНСТРУКЦИИ ЗА БЕЗОПАСНА РАБОТА	
Общи предупреждения за безопасност за силови инструменти	29
Лична защитна екипировка	33
Защитното оборудване на машината	33
Резещо оборудване	35
МОНТИРАНЕ	
Тримерна защита	36
Монтиране на тримерна глава	36
Монтиране на примковата ръкохватка	36
Монтиране на предпазителя на растения	36
РАБОТА С БАТЕРИЯТА	
акумулатора	37
зарядно устройств	37
Транспорт и съхранение	37
Изхвърляне на батерията, зарядното устройство и машината	38
СТАРТИРАНЕ И ИЗКЛЮЧВАНЕ	
Контрол преди стартиране	39
Свържете батерията към машината.	39
Стартиране и изключване	39
НАЧИН НА РАБОТА	
Основни указания за работа	40
ПОДДРЪЖКА	
Проверка и поддръжка	43
График за отстраняване на проблеми	44
Техническо обслужване	45
ТЕХНИЧЕСКИ ХАРАКТЕРИСТИКИ	
Технически характеристики	46
ЕО-уверение за съответствие	47

Преди стартиране обърнете внимание на следното:

Прочетете внимателно ръководството за експлоатация.



ПРЕДУПРЕЖДЕНИЕ!

Продължителното излагане на шум може да доведе до трайно увреждане на слуха. Винаги използвайте антифони.



ПРЕДУПРЕЖДЕНИЕ! При никакви обстоятелства не бива да се внасят изменения в първоначалната конструкция на машината без разрешение на производителя. Ползвайте само оригинални приспособления. Неразрешени изменения и/или приспособления биха могли да предизвикат сериозни травми или смъртни случаи на оператора или други лица.



ПРЕДУПРЕЖДЕНИЕ! Тримерът за морави може да бъде опасен, ако бъде използван неправилно или немарливо, и може да причини сериозни и дори фатални наранявания на оператора или хората около него. Много е важно да прочетете това ръководство за експлоатация и да разберете съдържанието му.

Уважаеми потребителю!

Поздравяваме ви за вашия избор да се спрете на продукт на Husqvarna! Компанията Husqvarna има дълга история, простираща се чак до 1689 г., когато крал Карл XI построил фабрика за производство на мускети на брега река Хускварна. Изборът на мястото - на река Хускварна - бил съвсем логичен, тъй като реката се използвала за производството на енергия чрез течащите води, като по този начин осигурявала източник на енергия. В продължение на повече от 300 години фабриката Husqvarna произвежда безброй продукти, от печки с дървено горене до модерни кухненски машини, шевни машини, велосипеди, мотоциклети и т.н. Първата косачка за трева с механично задвижване беше произведена през 1956 г., като през 1959 г. беше произведен и моторният трион, като това е секторът, в който компанията Husqvarna работи понастоящем.

днес компанията Husqvarna е един от световните производители на дървообработващо и градинско оборудване, като качеството и производителността са най-високите й приоритети. Основополагащата концепция на бизнеса ни това са разработването, производството и маркетинга на дървообработващо и градинско оборудване с механично задвижване, както и оборудване за строителната промишленост. Нашата цел също така се състои в това, да бъдем винаги в авангарда на ергономиката, леснотата за боравене, безопасността на труда и защитата на околната среда, и поради тази причина са разработени един голям брой характеристики, които да подобряват функционирането на продукцията ни в тези сектори.

Ние сме убедени, че вие ще оцените с голямо задоволство качеството и производителността на нашия продукт в един продължителен период от време. Покупката на един от продуктите ни ви осигурява достъп до професионална помощ при ремонти и обслужване където и да се наложи. Ако търговецът на дребно, който ви е продал машината, не е един от оторизираните ни дилъри, поискайте адреса на най-близкия до вас наш сервиз.

Ние се надяваме, че вие ще останете доволни от машината и че тя ще остане ваш верен помощник в продължение на много години. Не забравяйте, че този Наръчник на оператора представлява един много ценен документ. Спазването на инструкциите (за работа, обслужване, поддръжка и т.н.) може значително да подобри срока на експлоатация на машината ви и дори да повиши стойността й при препродажба. Ако решите да продавате машината си, непременно

предайте Наръчника на оператора на новия й собственик.

Благодарим ви за използването на продукт на Husqvarna.

Husqvarna AB непрестанно усъвършенствува своите продукти и поради това си запазва правото да променя примерно оформянето им, външния им вид и др. без предварително уведомление.

Какво - къде?

(Фигура 1)

- 1 Тримерната глава
- 2 Защита за режещото оборудване
- 3 Двусекционен вал
- 4 Регулиране на двусекционния вал (телескопичен)(Фигура 1) – (Фигура 37) се отнасят за фигурите на страници 2-3.
- 5 Примкова ръкохватка
- 6 Регулиране на дръжките
- 7 Табло
- 8 Блокировка на захранващия спусък
- 9 Захранващ спусък
- 10 Ръководство за експлоатация
- 11 Корда
- 12 зарядно устройств
- 13 Индикатор за включено състояние и предупреждения
- 14 Бутон SavE
- 15 Бутон за включване и изключване
- 16 акумулатора
- 17 Бутони за освобождаване на батерията
- 18 Бутон за индикатора на батерията
- 19 Състояние на батерията
- 20 Индикатор за предупреждения
- 21 Шестостенен ключ
- 22 Предпазител на растения

ОБЩИ ИНСТРУКЦИИ ЗА БЕЗОПАСНА РАБОТА

Общи предупреждения за безопасност за силови инструменти



ПРЕДУПРЕЖДЕНИЕ! Прочетете внимателно всички предупреждения за безопасността и инструкции. В случай, че не можете да спазвате предупрежденията и инструкциите, може да възникне електрически удар, пожар и/или сериозно нараняване.

Преди да започнете работа с машината прочетете внимателно ръководството за експлоатация и се убедете, че го разбирате правилно.

(Фигура 1) – (Фигура 37) се отнасят за фигурите на страници 2-3.

- Машината е предназначена само за оформяне. Никога не монтирайте метални ренещи елементи. Не използвайте ножиците за морава за никакво друго приложение освен това, за което са предназначени.

ЗАПОМНЕТЕ! Запазете всички предупреждения и инструкции за бъдещи справки. Терминът "електрически инструмент" в предупрежденията се отнася за електрически управлявания (кабелен) електрически инструмент или такъв на батерии (безжичен).

Контрол преди стартиране

- Винаги изваждайте батерията, за да предотвратите случайното включване на машината. Винаги изваждайте батерията, преди да извършвате каквото и да е техническо обслужване на машината.
- Преди да използвате машината и след всеки удар проверявайте за признаци на износване и повреди и при необходимост извършете съответните поправки.
- Огледайте участъка на работа. Премахнете незакрепените предмети, като например камъни, парчета стъкло, пирони, стоманена тел, канап и др., които могат да отскочат или да се закачат за ножа или защитата на ножа.
- Заредете батерията напълно, преди да я използвате за първи път. Вижте инструкциите под заглавието "Зареждане на батерията".
- По време на работа, операторите на машината трябва да внимават да не се приближават хора или животни в радиус от 15

м. Когато няколко оператора работят в един и същ участък, трябва да се спазва безопасно разстояние поне 15 метра.

- Направете цялостна инспекция на машината преди употреба, вж. графика за техническо обслужване.

Безопасност на работната област

- Поддържайте работната област чиста и добре осветена. Мръсните и тъмните области са по-предразполагащи към инциденти.
- Не работете с електрически инструменти в експлозивна среда, като например в присъствието на запалителни течности, газове или прах. Електрическите инструменти създават искри, които може да възпламенят праха или дима.
- Не ги използвайте при дъжд.
- Дръжте децата и наблюдателите далеч, докато работите с електрически инструмент. Разсейването може да доведе до загуба на контрол.

Електрическа безопасност

- Щепселите на електрическите инструменти трябва да отговарят на контакта. Никога не променяйте щепсела по никакъв начин. Не използвайте никакви адаптерни щепсели със заземени електрически инструменти. Непроменените щепсели и съответстващите контакти ще намалят риска от електрически удар.
- Избягвайте контакт на тялото със заземени повърхности, като тръби, радиатори и хладилници. Има повишен риск от електрически удар, ако вашето тяло е заземено.
- Не излагайте електрическите инструменти на дъжд или влажни условия. Водата, която влиза в електрически инструмент, ще увеличи риска от електрически удар.

Избягвайте опасни среди. Не използвайте инструментите във влажни и мокри места. Използвайте правилните инструменти, не използвайте инструменти за други задачи, освен за тези, за които са предназначени.

- Не насилвайте кабела. Никога не използвайте кабела за носене, дърпане или изключване на инструментта. Дръжте кабела далеч от горещина, мазнина, остри ръбове или движещи се части. Наранените и оплетени кабели увеличават риска от електрически удар.
- Когато работите с електрически инструмент навън, използвайте удължителен кабел, който е подходящ за

ОБЩИ ИНСТРУКЦИИ ЗА БЕЗОПАСНА РАБОТА

външна употреба. Използването на подходящ за външна употреба кабел намалява риска от електрически удар.

- Ако работата с електрически инструмент на влажно място е неизбежна, използвайте защитен ток с устройство със защита от остатъчен ток (RCD). Използването на RCD намалява риска от електрически удар.

Лична безопасност

- Бъдете нащрек, внимавайте какво правите и бъдете разсъдливи, когато работите с електрически инструмент. Не използвайте електрически инструмент, когато сте изморени или когато сте под влиянието на наркотици, алкохол или лекарства. Един миг на невнимание по време на работа с електрически инструменти може да доведе до сериозни наранявания.
- Използвайте лични предпазни средства. Винаги носете защитни средства за очите. Предпазните средства, като респираторна маска, непързалаци се предпазни обувки, твърда каска или антифони, използвани за съответните условия, ще намалят нараняванията.
- Предотвратяване на нежелано стартиране. Уверете се, че ключът е на позиция OFF - изключено, преди да свържете източника на мощност и/или батериите, когато вземате или носите инструмента. Носенето на електрически инструменти, докато пръстът ви е на фиксатора, или включването в мрежата на инструменти, чийто фиксатор е на ON - включено, предразполага към инциденти.
- Извадете всички настройващи ключове или гаечни ключове, преди да включите електрически инструмент. Гаечен ключ или ключ, оставен закачен за въртящата се част на електрически инструмент, може да доведе до телесна повреда.
- Не се протягайте прекалено надалеч, докато работите. Поддържайте съответната стъпка и баланс през цялото време. Това позволява по-добър контрол на електрически инструмент в неочаквани ситуации.
- Облечайте се подходящо. Никога не носете широки дрехи или украшения. Дръжте косата си, дрехите и ръкавиците си далеч от движещите се части на инструмента. Развети дрехи, бижута или дълга коса могат да бъдат закачени в движещите се части.
- Ако са предоставени устройства за свързване на изсмукване на прах и съдове за събиране, уверете се, че те са свързани и се използват правилно. Използването на съдове за събиране на прах може да намали опасностите, свързани с праха.

- Нивото на вибрациите по време на действителна употреба на електрически инструмент може да се различава от обявената обща стойност в зависимост от начините на използване на инструмента. Операторите трябва да установят защитни мерки, за да се предпазват. Те трябва да са базирани на изчисленията на излагане в действителните условия на употреба (като се вземат предвид всички елементи на работния цикъл, като времето, когато инструментът е изключен, както и кога работи на празен ход, освен задействането).

Употреба и грижа за електрически инструмент

- Не насилвайте електрически инструмент. Използвайте подходящия електрически инструмент за вашето приложение. Правилният електрически инструмент ще свърши работата по-добре и по-безопасно със скоростта, за която е бил създаден.
- Не използвайте електрически инструмент, ако фиксаторът не го включва и изключва. Всеки електрически инструмент, който не може да бъде управляван с фиксатора, е опасен и трябва да бъде поправен.
- Откачете кабела от електрически източник и/или батериите от електрически инструмент, преди да правите настройки, да сменяте аксесоари или да съхранявате електрически инструменти. Тези предпазни мерки намаляват риска от нежелано стартиране на електрически инструмент.
- Съхранявайте неизползваните електрически инструменти далеч от достъпа на деца и не разрешавайте на хора, които не са запознати с електрически инструмент или тези инструкции, да работят с него. Електрическите инструменти са опасни в ръцете на необучени потребители.
- Поддържайте електрическите инструменти. Проверявайте за неправилно поставяне или застигване на движещите се части, счупени части или друго състояние, което може да се отрази на работата на електрически инструмент. Ако електрическият инструмент бъде повреден, дайте го на поправка, преди да го използвате. Много инциденти възникват с лошо поддържани електрически инструменти.
- Поддържайте ренещите инструменти остри и чисти. Правилно поддържаните ренещи инструменти с остри ренещи краища са по-трудни за огъване и се контролират по-лесно.
- Използвайте електрически инструмент, аксесоарите, приставките и т. н. в

ОБЩИ ИНСТРУКЦИИ ЗА БЕЗОПАСНА РАБОТА

съответствие с тези инструкции, като имате предвид условията и естеството на работата, която извършвате. Използването на електрическият инструмент за операции, различни от тези, за които е предназначен, може да създаде опасни ситуации.

Употреба и грижа за инструмента на батерия

- Презареждайте само със зарядно устройство, определено от производителя. Зарядно устройство, което е подходящо за един вид батерия, може да създаде риск от пожар, когато се използва с друга батерия.
- Използвайте електрическите инструменти само със специално определените батерии. Използването на друга батерията може да създаде риск от нараняване и пожар.
- Когато батерията не е в употреба, дръжте я далече от други метални предмети, като кламери, монети, ключове, пирони, винтове или други, които могат да свържат едната клема с другата. Окъсяване на изводите на батерията може да предизвика изгаряния или пожар.
- При злоупотреба от батерията може да бъде изхвърлена течност. Да се избягва контакт. В случай на случаен контакт изплакнете с вода. Ако течност влезе в очите ви, потърсете медицинска помощ. Течност, изхвърлена от батерията, може да причини раздразнения или изгаряния.

Сервис

- Вашият електрически инструмент трябва да бъде поправян от квалифициран техник и само с идентични резервни части. Това ще гарантира безопасността на електрическия инструмент.

Винаги изваждайте комплекта батерии:

- Когато машината е оставена от потребителя.
- Преди почистване на запущване.
- Винаги изваждайте батерията, преди да извършвате каквото и да е техническо обслужване на машината.
- Ако някакъв страничен обект бъде ударен или се получат вибрации, изключете веднага машината. Извадете батерията от машината и проверете дали машината не е повредена. Проверете незабавно, ако машината започне да вибрира по необичаен начин.

ЗАПОМНЕТЕ!

Режещата приставка не спира веднага след като машината бъде изключена.

Това устройство не е предназначено за използване от хора (включително деца) с намалени физически, сетивни или умствени способности или без знания и опит, освен ако не са под наблюдение или инструктирани за използването на устройството от човек, отговорен за тяхната безопасност. Децата трябва да бъдат нагледжани, за да е сигурно, че не си играят с уреда.

Никога не позволявайте на деца или други хора, които не са обучени да използват машината и/или батерията, да я използват или обслужват. Възрастта на оператора може да е постановена от местните закони.

Съхранявайте оборудването в заключващо се място, така че да бъде извън достъпа на деца или неупълномощени лица.

Винаги пазете ръцете и краката далеч от режещите части и особено когато включвате двигателя.

Уверете се, че всички предпазители са на мястото си и в добро състояние.

Не работете никога с машината, ако сте уморени, или сте употребили алкохол или лекарства, които повлияват зрението, съобразителността и координацията на движенията.

Използвайте личната защитна екипировка. Виж указанията в раздел Лична защитна екипировка.

Изключете машината, когато трябва да бъде преместена. Винаги изваждайте батерията, когато подавате машината на друг човек.

Единствените аксесоари, които може да използвате към този продукт, са режещото оборудване, което препоръчваме в раздела с технически данни.

Никога не използвайте машина с изменения в оригиналната първоначална конструкция. Никога не използвайте машината в близост до избухливи или леснозапалими материали.

Никога не използвайте машина, която е неизправна. Извършвайте описаните в това ръководство за експлоатация редовни проверки за безопасност,

поддръжка и сервис. Определени операции по поддръжката и сервиса се извършват единствено от квалифицирани специалисти. Вижте указанията в раздел 'Поддръжка'. Използвайте само оригинални резервни части.

Винаги проверявайте дали вентилационните отвори не са запушени от отпадъци.

Всички капаци, предпазители и ръкохватки трябва да бъдат монтирани преди започване на работа. Използвайте машината само на дневна светлина или на места с добро осветление.

Никога не използвайте машината в лошо време, например при мъгла, дъжд, влажно време или на мокри места, при силни ветрове, много силен студ, риск от мълния и т.н. При извънредно горещо време машината може да прегрее.

ОБЩИ ИНСТРУКЦИИ ЗА БЕЗОПАСНА РАБОТА

Винаги се осланяйте на здравия смисъл

Невинаги може да се предвиди всяка възможна ситуация, с която може да се сблъскате. Винаги работете с повишено внимание и се осланяйте на здравия си разум. Избягвайте всички ситуации, в които имате съмнения, че няма да можете да се справите. Ако все още се чувствате несигурни за работните процедури след прочитането на тези инструкции, трябва да се консултирате с експерт, преди да продължите работа.

ОБЩИ ИНСТРУКЦИИ ЗА БЕЗОПАСНА РАБОТА

Запомнете



ПРЕДУПРЕЖДЕНИЕ! Тази машина създава електромагнитно поле по време на работа. При някои обстоятелства това поле може да интерферира с активни или пасивни медицински имплантанти. За да намалите риска от сериозно или фатално нараняване, ние препоръчваме лицата с медицински имплантанти да се консултират с лекаря си и производителя на медицинския имплантант, преди да започнат да работят с тази машина.



ПРЕДУПРЕЖДЕНИЕ! Никога не позволявайте на деца да използват машината или да бъдат в близост до нея. Тъй като машината се стартира лесно, децата биха могли да я включат, ако не са под постоянен надзор. Това може да означава риск от сериозно телесно нараняване. Поради това изваждайте батерията, когато машината не е под пряко наблюдение.

Лична защитна екипировка

ЗАПОМНЕТЕ!

Тримерът за морави може да бъде опасен, ако бъде използван неправилно или немарливо, и може да причини сериозни и дори фатални наранявания на оператора или хората около него. Много е важно да прочетете това ръководство за експлоатация и да го разберете.

При работа с машината трябва винаги да ползвате лична защитна екипировка одобрена от съответното ведомство. Личната защитна екипировка не изключва риск от травми, но намалява сериозността на травмата при злополука. Помолете своя дистрибутор за помощ при избора на подходяща екипировка.



ПРЕДУПРЕЖДЕНИЕ! Бъдете винаги нащрек за предупредителни сигнали или подвиквания, когато използвате антифони. Винаги сваляйте антифоните веднага след като двигателят спре.



ПРЕДУПРЕЖДЕНИЕ! Съществува риск от изгаряния, тъй като корпусът на предавателната кутия може да стане много горещ. Използвайте ръкавици, когато работите с тримерната глава.

Необходимо е винаги да използвате:

- Антифони
- Защитни очила или маска
- Ръкавици следва да се използват при необходимост, например при монтиране на режещото оборудване.
- Използвайте устойчиви и нехлъзгащи се ботуши.
- Използвайте облекло от здрав плат и избягвайте прекалено широки дрехи, които лесно могат да се закачат за храсти или клони. Използвайте винаги дълги панталони от здрав плат. Не носете бинюта, къси панталони, сандали и не работете боси. Косата Ви не бива да виси под раменете.
- Аптеката за първа помощ трябва винаги да е под ръка.

Защитното оборудване на машината

В този раздел са описани различните защитни устройства на машината, тяхното действие, както и начинът за извършване на преглед и поддръжка за да се гарантира безопасността при работа. Виж раздел Какво - къде?, в който е посочено къде тези устройства се намират на вашата машина.

Срокът на експлоатация или продължителността на работното време на машината могат да бъдат намалени, а рискът от нещастни случаи — увеличен, ако техническото обслужване на машината не се провежда правилно и ако обслужването и/или ремонтните дейности не се изпълняват професионално. Ако имате нужда от още информация, моля, обърнете се към най-близкия сервис.

ОБЩИ ИНСТРУКЦИИ ЗА БЕЗОПАСНА РАБОТА

ЗАПОМНЕТЕ!

Всяко извършване на сервиз и ремонт на машината изисква специално образование. Това важи специално по отношение на защитното оборудване на машината. Обърнете към сервиза си, ако машината не отговаря на изброените по-долу проверки. При покупката на наш продукт ние гарантираме предоставянето на квалифицирани ремонтни услуги и сервиз. Ако мястото, от което сте закупили машината, не е наш специализиран дистрибутор, запитайте за най-близката сервизна работилница.



ПРЕДУПРЕЖДЕНИЕ! Не използвайте никога машина с неизправно защитно оборудване. Проверките и поддръжката следва да се извършват съгласно указанията в този раздел. Ако машината ви не издържи на някоя от изброените проверки, следва да се свържете със сервиза си за извършване на ремонт.

Табло

Уверете се, че машината се включва или изключва, когато бутонът за включване/ изключване (1) бъде натиснат и задържан (> 1 сек.). Зеленият светодиод (2) светва или угасва.

Мигащ символ за предупреждение (3) и светещ зелен светодиод (2) могат да означават, че: (Фигура 5)

- не е възможно да се приложи максимална мощност и в същото време да се включи машината. Отпуснете захранващия спусък и машината ще се включи.
- машината е блокирана. Извадете батерията от машината. Отстранете тревата или другите материали, които са се увили около тримерната глава.
- машината е претоварена поради тежка и продължителна работа. Отпуснете захранващия спусък и машината ще се включи.

Ако символът за предупреждение (3) мига, това означава, че машината е прегряла и тя ще се самоизключи. Когато машината се охлади до нормална температура, тя отново е готова за работа и вече можете да я включите.

Постоянна червена предупредителна светлина (3) означава нужда от ремонт.

Блокировка на захранващия спусък

Блокировката на захранващия спусък е проектирана да предотвратява случайното му

задействане. Когато натиснете блокировката (1) (т.е. когато хванете ръкохватката), тя освобождава захранващия спусък (2). Когато отпуснете ръкохватката, захранващият спусък и блокировката му се връщат в изходното си положение. Това се осъществява с помощта на две независими една от друга възвратни пружини. (Фигура 6)

Уверете се, че захранващият спусък е заключен, когато блокировката му е в началната си позиция. (Фигура 7)

Натиснете захранващия спусък и се уверете, че се връща в началната си позиция, когато го отпуснете. (Фигура 8)

Проверете дали захранващият спусък и блокировката му се движат свободно и дали възвратната пружина е в изправност. (Фигура 9)
Виж инструкциите в раздел Стартиране.
Включете машината и подайте пълна мощност. Отпуснете захранващия спусък и се уверете, че режещото оборудване спира и остава неподвижно.

Защита за режещото оборудване

Тази защита е предназначена да предпазва от отскачане на предмети към оператора. Защитата предотвратява освен това допир на оператора с режещото оборудване. (Фигура 10)

Убедете се, че защитата не е повредена и че не са се образували пукнатини. Сменете защитата, ако тя е била изложена на удари или се е напукала.

Използвайте винаги препоръчаната защитата за специфичното режещо оборудване. Виж раздел Техически характеристики.



ПРЕДУПРЕЖДЕНИЕ! При никакви обстоятелства не бива да се използва режещото оборудване, без да е монтирано одобрената защита. Виж раздел Техически характеристики. Използването на погрешно или неизправно защитно оборудване може да доведе до сериозна телесна повреда.

ОБЩИ ИНСТРУКЦИИ ЗА БЕЗОПАСНА РАБОТА



ПРЕДУПРЕЖДЕНИЕ! Тази машина е широко известна с ниското си ниво на вибрации. Прекомерно излагане на вибрации може да доведе до поражения върху кръвоносни съдове и нервната система на хора със смущения в кръвообращението. Обърнете се към лекар когато появят симптоми, които могат да са резултат от вибрации. Такива симптоми са например: изтръпване, загуба на чувствителност, "иглички", "бодени", болки, физическо отпускане, промяна на цвета или състоянието на кожата. Тези симптоми се появяват обикновено на пръстите, ръцете и китките.

Режещо оборудване

Този раздел описва как чрез правилна поддръжка и правилен избор на режещото оборудване се постига следното:

- Постига се максимална ефективност при рязането.
- Продължава се експлоатационната продължителност на режещото оборудване.

ЗАПОМНЕТЕ!

Използвайте режещо оборудване само с препоръчаното от нас защитно оборудване! Виж раздел Технически характеристики.

Придържайте се към инструкциите за режещото оборудване за правилното намотаване на кордата и избор на правилен диаметър на кордата.

Винаги изваждайте батерията, преди да работите по някоя част от режещото оборудване. То продължава да се върти дори когато сте пуснали регулатора на газта. Проверете дали режещото оборудване е спряло напълно и извадете батерията, преди да започнете да работите по него.

Тримерната глава



ПРЕДУПРЕЖДЕНИЕ! Винаги използвайте препоръчаната тримерна корда. Вижте техническите характеристики. Ако не следвате тази инструкция, това може да доведе до телесна повреда.

ЗАПОМНЕТЕ!

Необходимо е винаги да се убедите, че тримерната корда е намотана плътно и равномерно около барабана, тъй като в противен случай възникват нездравословни вибрации на машината.

- Използвайте само препоръчаните тримерни глави и тримерни корди. Те са изпробвани от производителя, за да съответстват на определен размер двигател. Това е особено важно при използването на изцяло автоматизирана тримерна глава. Работете само с препоръчаното режещо оборудване. Виж раздел Технически характеристики. (Фигура 25)
- Най-общо по-малка машина изисква по-малки тримерни глави и обратното. Това е свързано с обстоятелството, че при косене с корда двигателят трябва да отхвърля кордата в радиална посока от тримерната глава и същевременно да преодолява съпротивата на тревата, която косите.
- Дължината на корда е също важна. Дълга корда изисква по-голяма двигателна мощност, отколкото къса корда със същия диаметър.
- Убедете се, че ножът, поставен на тримерната защита, не е повреден. Той се използва за нарязване на кордата до необходимата дължина.
- За да увеличите живота на кордата можете за няколко дни да я наkisнете във вода. Кордата става по-издръжлива и трае по-дълго време. Различните по дължина корди могат да предизвикат излишни вибрации. Натиснете леко тримерната глава, за да установите правилните дължини на кордата.
- За да увеличите живота на кордата можете за няколко дни да я наkisнете във вода. Кордата става по-издръжлива и трае по-дълго време.

Тримерна защита

- Плъзнете предпазителя на тримера към тримерната глава. (Фигура 34)
- Затегнете предпазителя на тримера върху корпуса към тримерната глава. (Фигура 35)

Монтиране на тримерна глава

- Въртете около оста на резеца, докато едно от отвърстията на задвижващия диск съвпадне с отвърстието на предавката.
- Поставете фиксиращия щифт в отвора, за да фиксирате оста.
- Завъртете тримерната глава в обратна посока на въртенето.
- Демонтажът се извършва в обратен ред. (Фигура 33)

Монтиране на примковата ръкохватка

- Завийте винта в примковата ръкохватка.
- Плъзнете примковата ръкохватка към приспособлението на двусекционния вал.
- Затегнете винта, който фиксира примковата ръкохватка. (Фигура 36)
- След това нагласете тримера в най-удобното ви работно положение. (Фигура 11)

Монтиране на предпазителя на растения

- Монтирайте защитата за растения в отворите върху тримерната глава. (Фигура 37)

РАБОТА С БАТЕРИЯТА

акумулатора

Дисплеят показва капацитета на батерията и дали има някакви проблеми с батерията. Капацитетът на батерията се показва за 5 секунди, след като машината бъде изключена или бутонът за индикатора на батерията бъде натиснат (1). Символът за предупреждение върху батерията свети, когато има грешка (2). Вижте кодовете на неизправност. (Фигура 27)

Светодиодни лампи	Батерия
Всички светодиоди светят	Напълно заредена (67% – 100%).
Светодиоди 1 и 2 светят.	Батерията е заредена на 34%-66%.
Светодиод 1 свети.	Батерията е заредена на 1%-33%.
Светодиод 1 мига.	Батерията е изтощена. Заредете батерията.

зарядно устройство



ПРЕДУПРЕЖДЕНИЕ! Риск от електрически удар и късо съединение. Използвайте одобрени и здрави електрически контакти. Уверете се, че кабелът не е повреден. Сменете кабела, ако изглежда повреден по какъвто и да било начин. Обърнете се към оторизирания сервиз за поправка на каквито и да било повреди на вашия продукт.

Свържете зарядното устройство

- Свържете зарядното устройство към напрежението и честотата, указани на типовата табелка.
- Батерията няма се зарежда, ако температурата на батерията е над 50°C.

Свържете батерията към зарядното устройство.

Редовно проверявайте дали зарядното устройство и батерията нямат повреди. Виж също така инструкциите в раздел Поддръжка.

Батерията трябва да бъде заредена, преди да я използвате за първи път. Батерията е заредена само на 30%, когато я получавате.

- Свържете батерията към зарядното устройство. (Фигура 14)
- Зелената светлина на зарядното устройство свети, когато батерията е свързана към него. Процесът на зареждане е в ход. (Фигура 13)

- Батерията е напълно заредена, когато всички светодиоди светят. (Фигура 12)
- Издърпайте щепсела. Никога не насилвайте захранващия кабел, за да го изключите от електрическия контакт.
- Разкачете зарядното устройство от батерията.

Състояние на зареждането

Литиево-йонните батерии могат да бъдат заредени независимо от текущото ниво на заряда им. Процесът на зареждане може да бъде спряен или стартиран независимо от текущото ниво на заряда. Напълно заредената батерия няма да се разрежи, дори когато е оставена в зарядното устройство. (Фигура 28)

Транспорт и съхранение

- Съдържатите се литиево-йонни батерии подлежат на изискванията на законите за опасни товари.
- За търговски превози, например от трети страни, спедитори, трябва да се спазват специални изисквания за опаковане и етикетирание.
- За подготовката на артикула за изпращане се изисква консултация с експерт по опасни материали. Обърнете внимание евентуално и на по-подробни национални наредби.
- Изолирайте откритите терминали на батерията и я опаковайте по такъв начин, че да е неподвижна в опаковката.
- Винаги изваждайте батерията при съхраняване или транспортиране.
- Съхранявайте батерията и зарядното устройство на сухо място без влага и скреж.
- Не съхранявайте батерията на места, където може да се натрупа статично електричество. Никога не съхранявайте батерията в метална кутия.
- Съхранявайте акумулатора на място, където температурата е между 5°C и 25°C, и никога на пряка слънчева светлина.
- Съхранявайте зарядното устройство на акумулатора на място, където температурата е между 5°C и 45°C, и никога на пряка слънчева светлина.
- Съхранявайте зарядното устройство само в затворено и сухо помещение.
- Съхранявайте батерията отделно от зарядното устройство. Съхранявайте оборудването в заключващо се място, така че да бъде извън достъпа на деца или неупълномощени лица.

РАБОТА С БАТЕРИЯТА

- Уверете се, че машината е почистена и че преди дългосрочното законсервиране е проведено пълно обслужване.
- Обезопасете машината при транспортиране.

Изхвърляне на батерията, зарядното устройство и машината

Символите върху продукта или неговата опаковка показват, че този продукт не може да бъде третиран като домашен отпадък. Той трябва да бъде подаден в съответната рециклираща станция за използване на електрическо и електронно оборудване.

Подавайки този продукт на правилното място, вие спомагате за предотвратяване на потенциалното негативно отражение върху околната среда и хората, което би могло да настъпи иначе в резултат на неправилно изхвърляне на този продукт. За повече подробна информация относно рециклирането на този продукт се свържете с местната администрация, услугите за битови отпадъци или магазина, откъдето сте закупили продукта.

СТАРТИРАНЕ И ИЗКЛЮЧВАНЕ

Контрол преди стартиране

- Проверете двигателя за мръсотия и пукнатини. Почистете тревата и листата от корпуса на двигателя, като използвате четка. Ръкавици следва да се използват при необходимост.
- Убедете се, че тримерната глава е сигурно закачена за тримера.
- Проверете дали машината е в отлично работно състояние. Проверете дали всички гайки и винтове са затегнати.
- Проверявайте дали тримерната глава и защитата на тримера са в изправност и дали не са се образували пукнатини. Подменете тримерната глава и защитата на тримера, ако те са били подложени на удари или по тях са се появили пукнатини. (Фигура 29)
- Никога не използвайте машината без или с повредена защита.
- Всички капази следва да са правилно монтирани и в изправност, преди стартиране на машината.
- Използвайте машината единствено по предназначение.

Свържете батерията към машината.

Използвайте само напълно заредени батерии. Използвайте само оригинална батерия Husqvarna във вашата машина. Вижте техническите характеристики.

- Сложете батерията в машината. Батерията трябва да се плъзне лесно в гнездото за батерии на машината. Ако батерията не влиза лесно, с плъзгане, значи не се поставя правилно. Батерията ще се фиксира сама на мястото си, когато чуete щракване. Уверете се, че батерията е поставена правилно в машината. (Фигура 15)

Стартиране и изключване



ПРЕДУПРЕЖДЕНИЕ! Уверете се, че в работния участък няма външни лица, в противен случай съществува опасност те да бъдат сериозно наранени. Безопасното разстояние е 15 метра.

Стартиране

Включете машината. Натиснете и задръжте бутона за включване (> 1 сек.), докато зеленият светодиод не светне. (Фигура 30)

Натиснете блокировката на захранващия спусък, след което натиснете захранващия

спусък – режещото оборудване ще започне да се върти.

Изключване

Спрете машината, като освободите захранващия спусък, и я деактивирайте.

Извадете батерията от машината, като натиснете двата бутона за освобождаване и извадите батерията. (Фигура 16)

ЗАПОМНЕТЕ! Винаги изваждайте батерията, за да предотвратите случайното включване на машината.

НАЧИН НА РАБОТА

Основни указания за работа

ЗАПОМНЕТЕ!

В този раздел са изброени основните предпазни мерки, които трябва да се спазват при работа с тример за морава.

Ако се окажете в ситуация, в която чувствувате неувереност по отношение на използването, се посъветвайте със специалист. Свържете се с дистрибутор или със сервиза си.

Избягвайте всякакво използване, за което се чувствате недостатъчно квалифициран.



ПРЕДУПРЕЖДЕНИЕ! Машината може да причини сериозно телесно нараняване. Прочетете внимателно инструкциите за техническа безопасност. Научете се как да използвате машината.



ПРЕДУПРЕЖДЕНИЕ! Винаги изваждайте батерията, преди да извършвате каквото и да е техническо обслужване на машината.

Основни правила за безопасност

Използвайте личната защитна екипировка. Виж указанията в раздел Лична защитна екипировка.

1 Огледайте се:

- Убедете се, че наблизо няма хора, животни или други обекти, които могат да попречат на работата ви.
 - За да се убедите, че няма опасност хора, животни или предмети да влязат в допир с режещото оборудване или че няма предмети, които да отскочат от режещото оборудване.
 - **ВНИМАНИЕ!** Не работете никога с машината, когато нямате възможност да повикате помощ в случай на злополука. Убедете се, че никой не се приближава по-близо от 15м по време на работа.
- ### 2 Огледайте работната площ. Отстранете всякакви търкалящи се обекти, такива като камъни, счупени стъкла, гвоздеи, стоманени телове, жици и пр., които могат да бъдат подхвърлени или да се омотаят около режещото оборудване.
- ### 3 Никога не използвайте машината в лошо време, например при мъгла, дъжд, силни ветрове, много силен студ и т.н. Работата в лошо време е изморителна и може да доведе

до възникване на опасни ситуации, например до появата на хлъзгави участъци.

Инструкции за безопасност по време на работа

- Погрижете се да можете да стоите и да се предвижвате безопасно. Проверете за евентуални препятствия при неочаквано предвижване (корени, камъни, храсти, канавки и т.н.). Бъдете много предпазливи при работе в неравен терен. (Фигура 17)
- Не се протягайте прекалено надалеч, докато работите. Поддържайте съответната стъпка и баланс през цялото време.
- По наклони винаги трябва да имате солидна опора под краката си и никога да не бягате.
- Винаги дръжте машината с две ръце. Дръжте машината встрани от тялото си. (Фигура 18) Не насилвайте машината. Тя ще работи по-добре и с по-малка опасност от нараняване на скоростта, за която е създадена.
- Пазете всички части на тялото си далеч от въртящото се режещо оборудване. Дръжте режещото оборудване под нивото на кръста си.
- Изключете машината, когато трябва да бъде преместена. Винаги изваждайте батерията, когато подавате машината на друг човек.
- Никога не оставяйте машината на земята, преди да я изключите преди това, и винаги изваждайте батерията.
- Ако някакъв страничен обект бъде ударен или се получат вибрации, изключете веднага машината. Извадете батерията от машината и проверете дали машината не е повредена.
- Ако се появят нежелани вибрации, извадете нова корда и я натиснете, за да коригирате дължината ѝ, и вибрациите би трябвало да спрат.
- Отпускайте захранващия спусък след всяко работно действие За да спестите от енергията на батерията.
- Уверете се, че върху отворите за вентилация на корпуса на тримера няма трева и отломки.

НАЧИН НА РАБОТА



ПРЕДУПРЕЖДЕНИЕ! Нито операторът на машината, нито някой друг трябва да се опитва да отстранява отрязания материал, докато двигателят работи или докато режещото оборудване се движи, тъй като това може да доведе до сериозно нараняване.

Изключете машината и извадете батерията, преди да отстраните материалите, които са се увили около тримерната глава, тъй като в противен случай има риск от нараняване. По време на работа и непосредствено след това, ъгловата предавка може да е нагорещена. При допир съществува риск от изгаряне.



ПРЕДУПРЕЖДЕНИЕ! Опасност от хвърчащи предмети Винаги носете одобрена от съответните органи защитна екипировка за очите. Никога не се навеждайте отвъд защитата на резеца. В очите ви могат да попаднат камъни и отпадъци, които могат да доведат до слепота или сериозно наранявания.

Дръжте външни лица на разстояние. Деца, животни, зрители или хора, които Ви помагат, трябва да се намират на безопасно разстояние от 15 м. Когато някой се приближи, трябва незабавно да спрете машината. Никога не се извърщайте с машината, без преди това да проверите дали зад Вас не се намират някой в зоната за безопасност.

Примкова ръкохватка и регулиране на двусекционния вал (телескопичен двусекционен вал)

- Разхлабете блокиращата ръкохватка и регулирайте ръкохватката към правилната позиция. (Фигура 11)
- Разхлабете блокировката на двусекционния вал, задайте желаната дължина на двусекционния вал и фиксирайте.

Инструкции за безопасност след завършване на работа

- Преди почистване, ремонт или преглед трябва да се убедите, че режещото оборудване не се движи. Извадете батерията от машината.

SavE mode

Машината е оборудвана с функция за пестене на енергията на батериите (SavE). Функцията се включва, след като натиснете бутонa SavE. Ще светне зелен светодиод, за да означа, че функцията е включена.

В повечето случаи режимът SavE е най-оптимален при подрязване и осигурява най-дълго време на работа. Отпуснете захранващия спусък след всяко работно действие За да спестите от енергията на батерията. (Фигура 32)

Функция за автоматично изключване

Машината е оборудвана с функция за изключване, която изключва машината, ако тя не се ползва. Зеленият светодиод ще изгасне и машината ще се изключи след 45 секунди.

Косене на трева с тримерна глава



ПРЕДУПРЕЖДЕНИЕ! Понякога се заклещват клони или трева между предпазителя и режещото оборудване. Винаги изваждайте батерията, преди да ги отстраните.

Доокосяване

- Дръжте тримерната глава непосредствено над земята и я наклонете под ъгъл. Работата се извършва от края на кордата. Оставете кордата да работи в собствения ритъм. Не притискайте никога кордата към окосявания участък. (Фигура 19)
- Кордата може лесно да коси трева и плевели покрай стени, огради, дървета и бордюри, но тя може също така да повреди чувствителната кора на дърветата и храстите, както и стълбовете на оградите.
- Рискът от повреждане на растенията се намалява благодарение на скъсяването на кордата до 10-12 см и намаляването на броя на оборотите на двигателя.

Зачистване

- При зачистване се премахва цялата нежелателна растителност. Дръжте тримерната глава непосредствено над земята. Оставете края на кордата да се удрия в земята около дървета, стълбове, статуи и други. **ЗАБЕЛЕЖКА!** Този начин засилва износването на кордата. (Фигура 20)
- Кордата се изнася по-бързо и трябва да се изтегля по-често при работа сред камъни, тухли, бетон, метални огради и т.н. в сравнение с работата сред дървета и дървени огради.

НАЧИН НА РАБОТА

- При доокосвяване и зачитване трябва да не подавате изцяло пълен газ (80%), за да се продължи живота на кордата и да се намали износването на тримерната глава.

Косене

- Тримерът е идеален за косене на трева на места, където трудно можете да използвате косачка. Дръжте кордата успоредно на земята при косене. Избягвайте притискането на тримерната глава до земята, тъй като можете да накърните тревната площ и да повредите уреда. (Фигура 21)
- Избягвайте тримерната глава да е в постоянен допир със земята. Постоянният допир може да предизвика повреда и води до износване на тримерната глава.

Почистване

- Вентилиращото действие на въртящата се корда може да бъде използвано за бързо и лесно почистване. Дръжте кордата успоредно и над участъка, който почиствате, като движите уреда напред и назад. (Фигура 22)
- При косене и почистване трябва да се използва пълен газ за постигане на добър резултат.

Проверка и поддръжка



ПРЕДУПРЕЖДЕНИЕ! Винаги изваждайте батерията, преди да извършвате каквото и да е техническо обслужване на машината. Обърнете се към оторизирания сервиз за поправка на каквито и да било повреди на вашия продукт.

ЗАПОМНЕТЕ! Никога не почиствайте батерията или зарядното устройство с вода. Агресивните почистващи препарати могат да повредят пластмасата.

Всяко извършване на сервиз и ремонт на машината изисква специално образование. Това важи специално по отношение на защитното оборудване на машината. Обърнете към сервиза си, ако машината не отговаря на изброените по-долу проверки. При покупката на наш продукт ние гарантираме предоставянето на квалифицирани ремонтни услуги и сервиз. Ако мястото, от което сте закупили машината, не е наш специализиран дистрибутор, запитайте за най-близката сервизна работилница. Използвайте само оригинални резервни части. (Фигура 31)

Редовно проверявайте дали зарядното устройство и батерията нямат повреди. (Фигура 4)

Почистване

Почиствайте машината след употреба.

За да предотвратите дебаланс и вибрации в ръкохватките, тримерната глава трябва да се почиства редовно. Освен това проверете дали останалите части на главата и двусекционния вал се нуждаят от почистване.

Уверете се, че батерията и зарядното устройство са чисти и че клемите на батерията и зарядното устройство са винаги чисти и сухи, преди да поставяте батерията в зарядното устройство. Дръжте водачите на батерията чисти.

Почиствайте пластмасовите части със суха кърпа. (Фигура 34) (Фигура 23)

Регулиране на двусекционния вал (телескопичен)(Фигура 1) – (Фигура 37) се отнасят за фигурите на страници 2-3.

Можете да регулирате лоста на двусекционния вал, който служи за неговото фиксиране.

- Използвайте Т-шестограма за затягане на винта, който държи регулировката на двусекционния вал. (Фигура 26)

Проверка на тримерната корда

Използвайте само препоръчаните тримерни глави и тримерни корди. Те са изпробвани от производителя, за да съответстват на определен размер двигател. Това е особено важно при използването на изцяло автоматизирана тримерна глава. Работете само с препоръчаното режещо оборудване. Виж раздел Технически характеристики.

Тримерната глава

Убедете се, че тримерната глава не е повредена и няма пукнатини. При необходимост трябва тримерната глава да бъде сменена. (Фигура 24)

- Извадете механизма за подаване на корда.
- Сменете тримерната глава.
- Поставете тримерната глава.

Сменете тримерната глава.

- Поставете спирателния щифт (С) в отвърстието, за да се фиксира оста. (Фигура 33)
- Завинтете тримерната глава обратно на часовниковата стрелка.
- Поставете тримерната глава.

ПОДДРЪЖКА

График за отстраняване на проблеми

Отстраняването на проблеми се извършва от таблото.

Табло

Табло	Възможни неизправности	Възможно действие
Индикаторът за предупреждение премигва. № 3 на фигура (5).	Претоварване.	Тримерната глава е задръстена.
		Извадете акумулатора от машината. Освободете тримерната глава от тревата.
	Температурно отклонени.	Оставете машината да се охлади.
Машината няма да се стартира	Мръсотия в клемите на акумулатора.	Почистете с въздух под налягане или с мека четка.
	Захранващият спусък и бутонът за включване са натиснати едновременно.	Отпуснете захранващия спусък и машината ще се включи.
Индикаторът за предупреждение свети. № 3 на фигура (5).	Сервиз	Свържете се със своя сервизен агент.

Отстраняване на проблеми с батерията и/или зарядното устройство по време на зареждане.

акумулатора

Светодиоден дисплей	Възможни неизправности	Възможно действие
Индикаторът за предупреждение премигва.	Температурно отклонени.	Използвайте батерията в среда, където температурите са между -10 °C и 40 °C.
№ 2 на фигура (27).	Свърхнапрежение.	Проверете дали волтажът на електрическата мрежа отговаря на обявеното на машината.
		Извадете батерията от зарядното устройство.
	Под напрежение	Зареждане на батерията.
Индикаторът за предупреждение свети. № 2 на фигура (27).	Разликата в клетките е твърде голяма (1V).	Свържете се със своя сервизен агент.

зарядно устройств

Светодиоден дисплей	Възможни неизправности	Възможно действие
ГРЕШКА, мигаща на светодиода	Температурно отклонени.	Използвайте зарядното устройство само когато околната температура е между 5°C и 40°C.
Включен червен светодиод	Разликата в клетките е твърде голяма (1V).	Свържете се със своя сервизен агент.

ПОДДРЪЖКА

Техническо обслужване



ПРЕДУПРЕЖДЕНИЕ! Винаги изваждайте батерията, преди да извършвате каквото и да е техническо обслужване на машината. Обърнете се към оторизирания сервиз за поправка на каквито и да било повреди на вашия продукт.

Следва списък с операциите по поддръжката, които трябва да се изпълняват по машината. Повечето от позициите са описани в раздела Поддръжка. Потребителят трябва да изпълнява само работата по поддръжката и обслужването, описани в този Наръчник на оператора. По-крупните ремонти трябва да се изпълняват от оторизиран сервиз.

Поддръжка	Всекидневн о обслужване	Седмично обслужване	Месечно обслужване
Почистете корпуса на машината със сух и чист парцал. Никога не използвайте вода.	X		
Поддържайте ръкохватките сухи, чисти и без масло и грес.	X		
Уверете се, че бутона за включване и изключване работи правилно и не е повреден.	X		
Уверете се, че блокировката на захранващия спусък работи правилно, от гледна точка на безопасността.	X		
Проверете дали всички лостове за управление са без повреди и в работно състояние.	X		
Убедете се, че защитата не е повредена и че не са се образували пукнатини. Сменете защитата, ако тя е била изложена на удари или се е напукала.	X		
Убедете се, че тримерната глава не е повредена и няма пукнатини. При необходимост трябва тримерната глава да бъде сменена.	X		
Проверете дали всички гайки и винтове са затегнети.	X		
Проверете дали батерията няма повреди.	X		
Проверете нивото на заряд на батерията.	X		
Проверете дали зарядното устройство няма повреди и дали работи.	X		
Проверете връзките между батерията и машината и също така проверете връзката между батерията и зарядното устройство.			X

ТЕХНИЧЕСКИ ХАРАКТЕРИСТИКИ

Технически характеристики

Наименование на модела	Husqvarna 115iL
Платформа	T100EU
Двигател	
Тип двигател	BLDC
Скорост на въртенето на водимия вал, об/мин	5500
Ширина на рязане, mm	330
Тегло	
Тегло без батерия, кг	3,45
Тегло с батерия, кг	4,15
Шумови емисии	
(вж. забележка 1)	
Равнище на звуковия ефект, измерено в dB (A)	80
Равнище на звуковия ефект, гарантирано L_{WA} dB (A)	83
Равнище на шума	
(вж. забележка 2)	
Ниво на звуково налягане при ухото на оператора, измерено съгласно EN50636-2-91, dB(A)	70
Равнище на вибрацията	
(вж. забележка 3)	
Равнище на вибрацията в ръкохватките, измерено съгласно EN50636-2-91, m/sec^2	
Оборудван с тримерна глава (оригинална), отпред/отзад.	1,4/1,9

Забележка 1: Шумова емисия в околната среда, измерена като звуков ефект (L_{WA}) съгласно ЕО директива 2000/14/ЕО. Разликата между гарантираното и измереното ниво на шума е в това, че гарантираното ниво на шума включва също и дисперсията в резултатите от измерването, както и вариациите между различните машини от един и същи модел, в съответствие с Директива 2000/14/ЕО.

Забележка 2: Отчетените данни за еквивалентното ниво на звуковото налягане за машината имат типична статистическа дисперсия (стандартно отклонение) от 2,5 dB (A).

Забележка 3: Отчетените данни за равнището на вибрации имат типична статистическа дисперсия (стандартно отклонение) от 1,5 m/s^2 .

Използвайте само оригинална батерия BLi Husqvarna във вашата машина.

Одобрени батерии за 115iL.				
акумулатора	BLi10		BLi20	
Тип	Литиево-йонна		Литиево-йонна	
Капацитет на батерията	2,1 (VTC4)	2 (HD2)	4,2 (VTC4)	4 (HD2)
Напрежение, V	36	36,5	36	36,5
Тегло,	0,7	0,7	1,2	1,2

Зарядни устройства, които стават за описаните батерии, BLi.	
зарядно устройств	QC80
Напрежение на мрежата, V	100-240
Честота, Hz	50-60
Мощност, W	100
Изходно напрежение, V DC /ампери, A	36/2

ТЕХНИЧЕСКИ ХАРАКТЕРИСТИКИ

Принадлeжности	Тип	Защита за режещо оборудване, арт. £
Тримерна глава 115iL	(2,0 мм шнур)	582 51 25-01

ЕО-уверение за съответствие (Валидно само в рамките на Европа)

Ние, Husqvarna AB, SE-561 82 Huskvarna, Швеция, тел.: +46-36-146500, декларираме, че тримерът за морава Husqvarna 115iL (платформа T100EU) със серийни номера от 2016 г. нататък (годината е ясно обозначена върху типовата табелка, следвана от серийния номер) отговарят на изискванията в ДИРЕКТИВАТА НА СЪВЕТА:

- то 17 май 2006 г., гсвързани с машини' 2006/42/ЕО.
- от 26 февруари 2014 'относно електромагнитна съвместимост' 2014/30/ЕС.
- от 8 май 2000 год. 'относно шумови емисии в околната среда' 2000/14/ЕО.
- от 8 юни 2011 г. готносно ограничението на определени опасни вещества' 2011/65/ЕС.

Използвани са следните стандарти:

EN 60335-1:2012+A11, EN 50636-2-91:2014, EN 55014-1:2006+A1:2009+A2:2011, EN 55014-2:2015, EN 61000-6-2:2005, EN 61000-4-2, EN 61000-4-3

0499, SociOto Nationale de Certification et d'Homologation, BP 23 L-5201 Сандвайлер, Люксембург, сертифицира съответствие с анекс VI от Директивата на съвета от 8 май 2000 г. 'по отношение на шумови емисии в околната среда' 2000/14/ЕО). Сертификата е издаден под номер: SNCH*2000/14*2005/88*2931*00

За информация относно шумовите емисии виж раздел Технически характеристики.

Град Хускварна, 27 септември, 2016 год.



Lars Roos, Началник внедрителски отдел (Оторизиран представител на Husqvarna AB и отговорник за техническата документация.)

УМОВНІ ПОЗНАЧЕННЯ

Символи на інструменті:

Переклад оригінального посібника з експлуатації зі шведської.

УВАГА! Косарки можуть бути небезпечними! Недбале чи неправильне використання може спричинити серйозну або смертельну травму користувача чи інших осіб. Дуже важливо, щоб Ви прочитали посібник користувача та зрозуміли його зміст. Перед експлуатацією культиватора уважно прочитайте це керівництво та переконайтесь, що Вам все зрозуміло. Обов'язково вдягайте:

- Дозволені захисні навушники
- перевірене захисне пристосування для очей

Максимальна швидкість обертання вихідної осі, об./хв.



max
5500 rpm

Цей виріб відповідає належним вимогам ЄС.



Не підпускайте сторонніх осіб.



Завжди одягайте відповідні захисні рукавиці.



Взувайте міцне взуття із неслизькою підшоивою.



Символи на виробі або його упаковці показують, що з цим виробом не можна поводитись як із побутовими відходами. Утилізацію цього інструмента слід здійснювати на спеціалізованому підприємстві. (Лише для країн Європи)



Остерігайтесь рикошету та предметів, що відскакують.



Використовуйте лише неметалеві гнучкі насадки, такі як тримерна головка із тримерним шнуром.



Захищайте від дощу.



Постійний струм.



Шумові викиди у навколишнє середовище відповідають нормам ЄС. детальнішу інформацію про шумові викиди інструменту подано у розділі "Технічні дані" та на бірці.



Серійний номер вказаний на таблиці з паспортними даними. уууу означає рік виробництва, а ww – тиждень виробництва.

ууууwwxxxxx

Символи на акумуляторній батареї та/або на зарядному пристрої:

Утилізацію цього інструмента слід здійснювати на спеціалізованому підприємстві. (Лише для країн Європи)



Захисний ізолюючий трансформатор



Використовувати та зберігати зарядний пристрій можна лише у приміщенні.



Подвійна ізоляція



Інші позначення на інструменті відповідають вимогам спеціальних сертифікатів для певних ринків.

Зміст

УМОВНІ ПОЗНАЧЕННЯ	
Символи на інструменті:	48
Символи на акумуляторній батареї та/або на зарядному пристрої:	48
ЗМІСТ	
Зміст	49
деякі поради перед тим, як почати:	49
ВСТУП	
Шановний користувачу,	50
Що є що?	50
ЗАГАЛЬНІ ПРАВИЛА БЕЗПЕКИ	
Загальні правила безпеки при роботі з електроінструментами	51
Особисте захисне спорядження.	55
Спорядження для безпечної роботи	55
Ріжуче спорядження	56
ЗБИРАННЯ	
Кожух тримера	58
Установка головки тримера	58
Установка петельного тримача	58
Кріплення кожуха для захисту рослин	58
ПОВОДЖЕННЯ З БАТАРЕЄЮ	
Акумулятор	59
Зарядний пристрій	59
Транспортування та зберігання	59
Утилізація акумуляторної батареї, зарядного пристрою та інструмента	60
ПУСК ТА ВИМИКАННЯ	
Перевірка перед пуском	61
Підключіть акумулятор до інструмента	61
Пуск та вимикання	61
ТЕХНІКА РОБОТИ	
Загальні вказівки для роботи	62
ТЕХНІЧНЕ ОБСЛУГОВУВАННЯ	
Перевірка та обслуговування	65
Графік пошуку несправностей	66
Графік проведення технічного обслуговування	67
ТЕХНІЧНІ ХАРАКТЕРИСТИКИ	
Технічні дані	68
Декларація відповідності стандартам Європейського Союзу	69

деякі поради перед тим, як почати:

Будь ласка, уважно прочитайте посібник користувача.



УВАГА! Тривала робота оператора в умовах сильного шуму може спричинити погіршення слуху. Завжди користуйтеся захисними навушниками.



УВАГА! За жодних обставин не змінюйте конструкції інструменту без дозволу виробника. Завжди користуйтеся оригінальними запчастинами та приладдям. Застосування незатверджених модифікацій та/або приладдя може призвести до серйозної чи смертельної травми користувача чи інших осіб.



УВАГА! Газонокосарка може бути небезпечною, якщо нею користуватися неправильно або недбало, і може призвести до серйозної чи смертельної травми користувача чи інших осіб! Дуже важливо, щоб ви прочитали цей посібник користувача та зрозуміли його зміст.

Шановний користувачу,

Поздоровляємо, що Ви вирішили купити продукт Husqvarna! Традиції Husqvarna починаються з 1689 року, коли шведський король Карл XI наказав спорудити фабрику на берегах ріки Husqvarna для виробництва мушкетів. Таке розміщення було логічним, тому що гідравлічна енергія цієї ріки використовувалася для створення підприємства, що працюватиме на ній і надалі. Протягом більш ніж 300 років існування фабрика Husqvarna зробила багато різних виробів: від дров'яних печей до сучасного кухонного устаткування, швейних машин, велосипедів, мотоциклів тощо. У 1956 році з'явилися перші газонокосарки, що приводяться в рух двигуном, потім у 1959 році з'явилися ланцюгові пилки, у цій галузі Husqvarna працює і сьогодні.

Сьогодні Husqvarna - один із провідних виробників продукції для лісівництва й садівництва, якість якої є нашим вищим пріоритетом. Концепція бізнесу складається в розробці, виробництві й торгівлі інструментами, що приводяться в рух двигуном, для лісівництва й садівництва, а також будівельної промисловості. Метою Husqvarna є також бути попереду всіх стосовно ергономіки, застосовності, безпеки й захисту навколишнього середовища. Це і є причина, чому ми розробили стільки різних особливостей для наших виробів у цих галузях.

Ми впевнені, що Ви будете задоволені якістю та роботою нашого виробу впродовж багатьох років. Придбання нашого виробу надає Вам право на отримання професійної допомоги з ремонту та обслуговування, коли у цьому виникне потреба. Якщо продавець, у якого Ви придбали інструмент, не є одним із наших уповноважених представників, дізнайтеся адресу найближчої майстерні з обслуговування.

Ми бажано, щоб Ви були задоволені цим виробом і щоб він надовго став Вашим помічником. Поставтеся до цього посібника користувача як до цінного документу. дотримуючись викладених у ньому вказівок (щодо користування, обслуговування, догляду та ін.), Ви продовжите термін служби інструменту та зможете згодом вигідніше його продати в разі потреби. Якщо Ви продасте інструмент, обов'язково передайте покупцеві і цей посібник користувача.

дякуємо за використання виробу Husqvarna.

Стратегія Husqvarna AB – постійна розробка нових виробів, а тому він залишає за собою право змінити конструкцію і зовнішній вигляд виробів без попереднього повідомлення.

Що є що?

(Малюнок 1)

- 1 Тримерна голівка
- 2 Захисний кожух ріжучої насадки
- 3 Трубка валу
- 4 Регулювання положення рукоятки (телескопічне)
- 5 Петельний тримач
- 6 Гвинт регулювання руків'я
- 7 Кнопка панелі
- 8 Запобіжник
- 9 Курок-вимикач
- 10 Посібник користувача
- 11 Шнур
- 12 Зарядний пристрій
- 13 Індикатор живлення і попереджувальний індикатор
- 14 Кнопка Save
- 15 Кнопка вмикання та вимикання
- 16 Акумулятор
- 17 Кнопки для виймання акумуляторної батареї
- 18 Кнопка індикатора стану акумулятора
- 19 Стан акумулятора
- 20 Індикатор попередження
- 21 Ключ-шестигранник
- 22 Захисний кожух

ЗАГАЛЬНІ ПРАВИЛА БЕЗПЕКИ

Загальні правила безпеки при роботі з електроінструментами



УВАГА! Прочитайте всі попередження та інструкції з техніки безпеки. Порушення цих інструкцій та попереджень може призвести до ураження електричним струмом, займання чи серйозної травми.

Перед експлуатацією культиватора уважно прочитайте це керівництво та переконайтесь, що Вам все зрозуміло.

(Малюнок 1) - (Малюнок 37) див. малюнки на сторінках 2-3.

- Інструмент призначений лише для підвіювання трави. Заборонено вставляти металеві різальні елементи. Не використовуйте газонокосарку для будь-якої іншої роботи, крім тієї, для якої вона призначена.

ВАЖЛИВО! Збережіть усі попередження та інструкції, щоби в майбутньому звертатися до них за довідками. Термін «електричний інструмент» у попередженнях стосується вашого електроінструмента, котрий живиться від електромережі (проводовий) чи від акумуляторних батарей (безпроводовий).

Перевірка перед пуском

- Завжди виймайте акумулятор, щоб уникнути випадкового вмикання інструмента. Завжди виймайте акумулятор перед виконанням технічного обслуговування інструмента.
- Перед тим, як користуватися інструментом, та після того, як він зазнав будь-якого удару, перевірте його на ознаки зношеності чи пошкодження і відремонтуйте у разі потреби.
- Перевірте робочу зону. Приберіть усі незакріплені предмети, як-от камінь, розбите скло, цвяхи, сталевий дріт, мотузки тощо, які можуть відскочити чи намотатися на різець або кожух різця.
- Перед першим використанням акумуляторної батареї необхідно її повністю зарядити. Див. інструкції в розділі «Зарядка батареї».
- Під час роботи в радіусі 15 метрів від користувача не повинно бути людей чи тварин. Коли декілька користувачів працюють в одному місці, безпечна відстань між ними має бути принаймні 15 метрів.
- Перед початком експлуатації проведіть загальний огляд машини (див. графік технічного обслуговування і ремонту).

Безпека робочої зони

- Робоча зона має бути чистою та добре освітленою. Безладдя та темні зони ведуть до нещасних випадків.
- Не працюйте з електроінструментом у вибухонебезпечному середовищі, наприклад, за наявності легкозаймистих рідин, газів або пилу. Електроінструменти можуть іскрити, створюючи можливість для займання пилу чи парів.
- Забороняється використовувати під час дощу.
- Працюючи з електроінструментом, не допускайте в робочу зону дітей та сторонніх осіб. Відвернення уваги може призвести до втрати контролю.

Електробезпека

- Штепсельні вилки електроінструменту повинні бути того самого типу, що розетки. Ніколи жодним чином не видозмінюйте вилку. Для заземлюваного електроінструменту не використовуйте ніяких перехідників до штепсельних вилок. Заводські штепсельні вилки та відповідні їм розетки зменшать ризик ураження електричним струмом.
 - Уникайте контакту тіла з заземленими поверхнями, приміром, трубами, радіаторами, кухонними витяжками та холодильниками. Якщо ваше тіло заземлене, ризик ураження електричним струмом збільшується.
 - Захищайте інструмент від дощу та вологи. Потраплення води в інструмент збільшує загрозу ураження електричним струмом.
- Уникайте небезпечних середовищ. Не користуйтеся технікою у вологому середовищі. Користуйтеся технікою за призначенням. Забороняється використовувати прилад в будь-яких роботах, для яких він не призначений.
- Правильно поводьтеся зі шнуром електроживлення. Ніколи не беріться за шнур під час перенесення електроінструмента та виймання вилки з розетки. Тримайте шнур подалі від тепла, мастила, гострих країв та рухомих деталей. Пошкоджені та сплутані шнури збільшують ризик ураження електрострумом.
 - Працюючи з електроінструментом на відкритому повітрі, використовуйте подовжувальний шнур, придатний для зовнішнього використання. Використання шнура, придатного для роботи на відкритому повітрі, зменшує ризик ураження електричним струмом.
 - Якщо застосування електроінструменту у вологому середовищі є обов'язковим,

ЗАГАЛЬНІ ПРАВИЛА БЕЗПЕКИ

використовуйте джерело живлення, обладнане пристроєм захисного відключення (ПЗВ). Використання ПЗВ знижує ризик ураження електричним струмом.

Особиста безпека

- Під час роботи з електроінструментом будьте уважні, контролюйте свої дії та дотримуйтесь здорового глузду. Не користуйтеся електроінструментом, коли стомлені або перебуваєте під впливом ліків чи алкоголю. Одна мить неувважності під час роботи з електроінструментом може призвести до тяжкої травми.
- Не нехуйте засоби захисту. Завжди надягайте засіб захисту очей. Засоби захисту, такі як респіратор, протиковзне взуття, каска та захисне обладнання для органів слуху, що використовуються за відповідних умов, зменшать можливість травмування.
- Запобігання несанкціонованому запуску. Перед тим, як з'єднати пристрій із джерелом живлення, вставляти акумулятори, піднімати чи переносити пристрій, переконайтеся, що перемикач живлення перебуває в положенні «OFF» (Вимкнено). Перенесення електроінструмента, коли палець перебуває на перемикачі живлення, або з поданою напругою призводить до нещасних випадків.
- Перед умиканням електроінструмента видаліть розсувний чи звичайний гайковий ключ, які можуть знаходитися на ньому. Розсувний чи звичайний гайковий ключ, залишені на обертовій деталі електроінструмента може спричинити травму.
- Не намагайтесь до чогось дотягтися. Завжди тримайте стійку опору та рівновагу. Це дає змогу краще контролювати електроінструмент у непередбачуваних ситуаціях.
- Одягайтеся належним чином. Не носіть вільний одяг та прикраси. Тримайте волосся, одяг та рукавиці подалі від рухомих деталей. Вільний одяг, коштовності та довге волосся можуть бути затиснені рухомими деталями.
- Якщо пристрої оснащені засобами витягування та збирання пилу, переконайтесь у тому, що вони приєднані і належним чином використовуються. Використання пилозбирання може зменшити безпеку, пов'язані з пилом.
- Рівень вібрації при експлуатації електроінструменту може відрізнятись від заявленого загального значення залежно

від способу використання інструмента. Оператори повинні визначити належні заходи безпеки, виходячи з оцінки небезпек в реальних умовах експлуатації (з урахуванням всіх етапів робочого циклу - у тому числі, коли інструмент вимкнений або працює без навантаження (на додаток до часу роботи після запуску курком)).

Застосування електроінструмента та догляд за ним

- Не силуйте електроінструмент. Використовуйте електроінструмент, що призначений для виконуваної роботи. Належним чином вибраний електроінструмент допоможе зробити роботу краще та безпечніше зі швидкістю, на яку він розрахований.
- Не використовуйте електроінструмент, якщо перемикач живлення у нього не працює. Будь-який електроінструмент, що не може керуватися за допомогою перемикача живлення, — небезпечний і повинен бути відремонтований.
- Перед виконанням будь-яких регулювань, заміною аксесуарів чи зберіганням інструмента вийміть з'єднувальну вилку з розетки або від'єднайте акумуляторну батарею від інструмента. Такі запобіжні заходи безпеки зменшують ризик випадкового запуску електроінструмента.
- Зберігайте інструменти, якими не користуєтесь, поза досяжністю дітей і не дозволяйте людям, незнайомим з роботою електроінструмента чи цими інструкціями, працювати з ним. В руках недосвідчених користувачів електроінструменти становлять небезпечніку.
- Обслуговування електроінструменту. Перевірте, чи не порушилося регулювання і чи не підклинують рухомі деталі, а також, чи не сталася поломка або інша ситуація, що може вплинути на роботу інструмента. Якщо є пошкодження, покладіть електроінструмент, перш ніж далі використовувати. Багато нещасних випадків виникає через недбале технічне обслуговування електроінструмента.
- Тримайте різальні частини гострими та чистими. Належно утримувані різальні частини з гострими передніми технічне меншою ймовірністю зав'язнуть в оброблюваному матеріалі, і їх легше контролювати.
- Використовуйте електроінструмент, аксесуари та вставні різці тощо відповідно до цих інструкцій, беручи до уваги робочі умови та завдання, яке слід виконати.

ЗАГАЛЬНІ ПРАВИЛА БЕЗПЕКИ

Використання електроінструмента для робіт не за призначенням може призвести до небезпечних ситуацій.

Використання інструментів з акумуляторною батареєю та догляд за ними

- Зарядку батареї слід здійснювати виключно за допомогою зарядного пристрою, зазначеного виробником. Використання зарядного пристрою, призначеного для роботи з батареями одного типу, з батареями іншого типу може спричинити пожежу.
- Використовуйте електроінструмент лише з призначеними для нього батареями. Використання акумуляторних батарей інших типів може призвести до травмування чи пожежі.
- Якщо батарея не використовується, слід тримати її подалі від металевих предметів, таких як скріпки, монети, ключі, цвяхи, гвинти та інші дрібні металеві предмети, які можуть з'єднати один контакт батареї з іншим. Замикання контактів батареї може призвести до опіків або пожежі.
- При неналежному застосуванні з батареї може витекти рідина; уникайте контакту з нею. При випадковому контакті промийте місце контакту водою. В разі потрапляння рідини в очі на додаток до їхнього інтенсивного промивання зверніться по медичну допомогу. Рідина з акумуляторної батареї може викликати подразнення та опіки.

Обслуговування

- Обслуговування свого електроінструмента довіряйте кваліфікованому ремонтнику, а зношені деталі слід замінювати тільки на ідентичні нові. Це дасть змогу підтримувати безпеку електроінструмента.

Завжди виймайте батарею у наступних випадках:

- якщо інструмент залишається без нагляду; перш ніж усувати засмічення.
- Завжди виймайте акумулятор перед виконанням технічного обслуговування інструмента.
- При ударі будь-яким стороннім предметом чи появі вібрації негайно зупиніть інструмент. Вийміть акумулятор з інструмента і перевірте, що інструмент не пошкоджений. Якщо інструмент починає незвично вібрувати, необхідно негайно перевірити його.

ВАЖЛИВО!

Різальний інструмент не зупиняється одразу після того, як косарку вимкнено.

Цей прилад не призначений для експлуатації особами (зокрема, дітьми) з обмеженими фізичними, сенсорними або психічними можливостями або тими, які не мають досвіду та знань, хіба що вони користуються виробом під наглядом відповідальної за їхню безпеку особи або належним чином проінструктовані нею. Необхідно наглядати за дітьми, щоб вони не гралися з цим приладом.

Ніколи не дозволяйте дітям або непідготовленим людям використовувати пристрій та/або акумулятор чи здійснювати його технічне обслуговування. Вік користувача може регламентуватися місцевими законами.

Зберігайте механічну пилку у місцях не доступних дітям та стороннім особам.

Завжди тримайте руки та ноги на відстані від зони різання, особливо під час вмикання двигуна.

Переконайтеся, що все запобіжне обладнання на місці та в належному стані.

В жодному разі не користуйтеся інструментом, якщо Ви втомлені, вживали спиртні напої, чли приймаєте ліки, що можуть негативно вплинути на Ваш зір, свідомість чи координацію рухів.

Користуйтеся особистим захисним спорядженням. Інструкції дивіться у розділі під заголовком "Особисте захисне спорядження."

Вимикайте інструмент, якщо його треба пересунути. Завжди виймайте акумулятор, якщо передаєте інструмент іншій особі.

Шина пилки, рекомендована у розділі «Технічні дані», — це єдине приладдя, яке дозволяється використовувати при роботі з цим виробом.

Ніколи не користуйтеся інструментом, в конструкцію якого було внесено будь-які зміни. Заборонено користуватися інструментом поблизу від вибухонебезпечних або вогненебезпечних матеріалів.

Забороняється користуватися несправним пристроєм. Вживайте заходи техніки безпеки та дотримуйтеся вказівок із технічного обслуговування, наведених в інструкції. Деякі операції технічного обслуговування мають виконувати лише кваліфіковані фахівці. Дивіться розділ «Технічне обслуговування». Використовуйте лише оригінальні запасні частини.

Не допускайте засмічення вентиляційних отворів. До початку роботи потрібно встановити усі кришки, захисні кожухи та ручки. Використовуйте культиватор тільки при денному світлі або за інших умов доброго освітлення.

Заборонено використовувати інструмент у погану погоду, наприклад, під час туману, дощу або у вологих місцях, при сильному вітрі, холоді, ризику вранення блискавкою тощо. Дуже спекотна погода може викликати перегрів інструмента.

ЗАГАЛЬНІ ПРАВИЛА БЕЗПЕКИ

Завжди користуйтеся здоровим глуздом

Неможливо передбачити в посібнику всі ситуації, які можуть виникнути під час використання пристрою. Завжди будьте обережні та керуйтеся здоровим глуздом. Уникайте ситуацій, які виходять за межі ваших можливостей. Якщо після ознайомлення з інструкціями у вас залишаться сумніви щодо того, як користуватися інструментом, перед продовженням необхідно проконсультуватися у спеціаліста.

ЗАГАЛЬНІ ПРАВИЛА БЕЗПЕКИ

Важливо



УВАГА! Під час роботи цей інструмент створює електромагнітне поле. Це поле може за деяких умов взаємодіяти з активними чи пасивними медичними імплантатами. Для зменшення ризику серйозних або смертельних травм, перед початком роботи з інструментом ми рекомендуємо особам з медичними імплантатами проконсультуватися зі своїм лікарем та виробником медичного імплантату.



УВАГА! Ніколи не дозволяйте дітям використовувати інструмент чи знаходитися біля нього. Оскільки пристрій запустити не важко, діти можуть це зробити, якщо залишать їх без нагляду. Це може означати ризик серйозної травми. Тому слід від'єднувати елемент живлення, якщо пристрій знаходиться без нагляду.

Особисте захисне спорядження.

ВАЖЛИВО!

Газонокосарка може бути небезпечною, якщо нею користуватися неправильно або недбало, і може призвести до серйозної чи смертельної травми користувача чи інших осіб. Дуже важливо, щоб ви прочитали цей посібник користувача та зрозуміли його зміст.

Кожного разу при роботі з інструментом необхідно користуватися відповідним особистим захисним спорядженням. Особисте захисне спорядження не може повністю ліквідувати небезпеку травмування, але при нещасному випадку воно знизить ступінь важкості травми. Зверніться до продавця по допомогу у виборі правильного спорядження.



УВАГА! Працюючи у захисних навушниках, прислухайтеся до попереджувальних сигналів та окликів. Вимкнувши двигун інструмента, негайно зніміть захисні навушники.



УВАГА! Існує ризик опіків, оскільки капот зубчастої передачі може сильно нагріватися. Використовуйте рукавички при роботі з головою косарки.

Обов'язково вдягайте:

- захисні навушники
- Перевірені захисні окуляри або прозорий щиток
- Рукавиці потрібно вдягати, коли у цьому є необхідність, наприклад, під час зміни чи встановлення річної насадки.
- Взувайте міцне взуття із не слизькою підшовою.
- Вдягайте одяг, виготовлений з міцної тканини; уникайте надто просторого одягу, який би міг зачіпатися за малі та великі гілки. Завжди вдягайте цупкі та довгі штани. Не одягайте на час роботи шортів, сандалів, дорожчистостей, а також не ходіть босоніж. Запніть волосся так, щоб воно було вище плечей.
- Завжди тримайте аптечку під рукою.

Спорядження для безпечної роботи

В цьому розділі описано спорядження для безпечної роботи і його призначення, та пояснено, як потрібно проводити перевірку та обслуговування для правильного функціонування цього спорядження. дивіться розділ "Що є що?", щоб побачити, де на інструменті знаходиться це спорядження.

Строк служби або тривалість роботи інструмента може зменшитись, а ризик виникнення нещасних випадків збільшиться, якщо технічне обслуговування інструмента виконується неправильно або якщо обслуговування та/або ремонт виконується непрофесійно. Якщо ви потребуєте додаткової інформації, зверніться, будь ласка, до найближчого центру обслуговування.

ВАЖЛИВО!

Щоб проводити обслуговування та роботи з ремонту, потрібно мати спеціальну підготовку. Це особливо стосується спорядження для безпечної роботи. Якщо інструмент не відповідає принаймні одній із вимог перевірки, що наведені нижче, зверніться до працівника центру обслуговування. При купівлі будь-якого з наших виробів ми гарантуємо можливість професійного ремонту та обслуговування. Якщо продавець, в якого Ви купуєте інструмент, не надає послуг з обслуговування, дізнайтеся в нього, де знаходиться найближчий центр обслуговування.

ЗАГАЛЬНІ ПРАВИЛА БЕЗПЕКИ



УВАГА! Ніколи не користуйтеся інструментом із несправним захисним спорядженням. Захисне спорядження потрібно перевіряти та доглядати згідно вказівок, що подані у цьому розділі. Якщо інструмент не відповідає хоча б одній із вимог перевірки, зверніться до центру обслуговування для ремонту.

Кнопкова панель

Перевірте, щоб інструмент вмикався та вимикався, коли кнопку вмикання та вимикання (1) натискають і утримують натисненою (більше 1 секунди). При цьому має загорятися або згасати зелений індикатор (2).

Блимання попереджувального індикатора (3) та увімкнений зелений світлодіод (2) можуть означати, що: (Малюнок 5)

- неможливо повністю відкрити дросель та водночас увімкнути інструмент. Відпустіть курок-вимикач - інструмент буде включено.
- інструмент заблокований. Відключіть інструмент. Вийміть акумулятор з інструмента. Приберіть траву або інші матеріали, які намоталися на головку косарки.
- інструмент перевантажений через великий обсяг роботи. Відпустіть курок-вимикач - і інструмент буде включено.

Якщо блимає попереджувальний символ (3), це означає, що інструмент перегрівся і вимикається. Коли інструмент повернеться до нормальної температури, він знову буде готовий до роботи і ви зможете увімкнути його.

Постійне червоне попереджувальне світло (3) означає необхідність обслуговування.

Запобіжник

Фіксатор механічного пускового пристрою створений для запобігання випадковому спрацюванню цього пристрою. Коли ви натискаєте на фіксатор (1) (тобто коли ви стискаєте рукоятку), він звільняє механічний пусковий пристрій (2). Коли ви випускаєте з рук рукоятку, то і фіксатор, і механічний пусковий пристрій повертаються до вихідного положення. Повернення здійснюється за допомогою двох незалежних відвідних пружин. (Малюнок 6)

Переконайтеся, що пусковий механізм заблокований, коли запобіжник пускового механізму знаходиться у вихідному положенні. (Ілюстрація 7)

Натисніть на механічний пусковий пристрій та переконайтеся, що він повертається у попередню позицію, коли ви його відпускаєте. (Ілюстрація 8)

Переконайтеся, що пусковий механізм та запобіжник пускового механізму рухаються вільно і що зворотна пружина працює надійним чином. (Ілюстрація 9) Дивіться інструкції під заголовком «Пуск». Увімкніть інструмент та повністю натисніть важіль. Відпустіть механічний пусковий пристрій та переконайтеся, що шина пилки зупинилася і не крутиться.

Захисний кожух ріжучої насадки

Цей кожух призначено для захисту користувача від випадкових предметів, які можуть відскочити під час роботи. Кожух також захищає користувача від випадкового контакту із ріжучим елементом. (Ілюстрація 10)

Перевірте, чи кожух не пошкоджений та чи на ньому немає тріщин. Замініть кожух, якщо він зазнав удару або має тріщину.

Завжди користуйтеся кожухом, що рекомендований для встановлення на даний момент ріжучих насадок. дивіться розділ "Технічні дані".



УВАГА! Ніколи не користуйтеся ріжучими насадками без відповідного захисного кожуха. дивіться розділ "Технічні дані". Використання несправного чи не відповідного кожуха може спричинити серйозні поранення.



УВАГА! Цей інструмент відзначається низьким вібраційним навантаженням. У людей, які мають погіршений кровообіг, надмірна вібрація може ушкодити нервову систему або систему кровообігу. Якщо у Вас проявляються симптоми враження вібрацією, зверніться до лікаря. до таких симптомів належать: оніміння, втрата чутливості, пощипування, поколювання, втрата сили, зміни кольору або стану шкіри. Як правило, ці симптоми проявляються у пальцях, руках та зап'ястках.

Ріжуче спорядження

У цьому розділі пояснено, як вибрати та доглядати за ріжучим спорядженням, щоб:

- досягнути максимального результату у роботі;
- продовжити термін служби ріжучого приладдя.

ЗАГАЛЬНІ ПРАВИЛА БЕЗПЕКИ

ВАЖЛИВО!

Користуйтеся ріжучими насадками лише із рекомендованими кожухами! дивіться розділ "Технічні дані".

Користуйтеся вказівками для ріжучих насадок, щоби перевірити правильність встановлення шнура та відповідність його діаметру.

Ніколи не починайте працювати з будь-якою частиною різального обладнання, не виинявши спершу акумулятор. Воно продовжує обертатися, навіть коли керування газом звільнено. Переконайтеся, що різальне обладнання повністю зупинене, і, перш ніж починати працювати, вийміть акумулятор.

Тримерна голівка



УВАГА! Невиконання цієї інструкції може привести до травми.

ВАЖЛИВО!

Обов'язково впевніться, що шнур тримера надійно та рівномірно намотаний на барабан, бо якщо цього не зроблено, то інструмент створюватиме шкідливу вібрацію.

- Використовуйте лише рекомендовані головки та нитки косарки. Вони випробувані виробником і підходять для конкретної потужності двигуна. Це надзвичайно важливо, якщо використовується повністю автоматична головка косарки. Користуйтеся лише рекомендованою шиною пилки. Дивіться розділ «Технічні дані». (Малюнок 25)
- для інструменту меншого розміру, як правило, потрібні менші тримерні головки і навпаки. Це пояснюється тим, що при косінні з використанням шнура двигун повинен відкидати його в радіальному напрямі від тримерної головки, долаючи при цьому опір скошуваної трави.
- довжина шнура також є важливою. довший шнур вимагає потужнішого двигуна, аніж коротший шнур такого ж діаметру.
- Переконайтеся, що ніж на конусі тримера в порядку. Він служить для того, щоб обрізати шнур до потрібної довжини.
- Щоб збільшити час роботи шнура, його можна вимочити у воді протягом декількох днів. Це зробить шнур міцнішим і він прослужить довше.
- Щоб збільшити час роботи шнура, його можна вимочити у воді протягом декількох днів. Це зробить шнур міцнішим і він прослужить довше.

Кожух тримера

- Зсуньте кожух тримера до головки тримера. (Малюнок 34)
- Закріпіть кожух тримера на корпусі головки тримера. (Малюнок 35)

Установка головки тримера

- Обертайте вал, доки один з отворів диску приводу не співпаде з відповідним отвором у корпусі зубчастої передачі.
- Уставте стопорний штифт в отвір, щоб заблокувати вал.
- Встановіть тримерну головку, закручуючи її у напрямку, протилежному до напрямку обертання.
- При розбиранні виконайте ці інструкції у зворотному порядку. (Малюнок 33)

Установка петельного тримача

- Вставте гвинт в петельний тримач.
- Зсуньте петельний тримач до кріплення на рукоятці.
- Затягніть гвинт для фіксації петельного тримача. (Малюнок 36)
- Тепер відрегулюйте косарку для найзручнішого робочого положення. (Ілюстрація 11)

Кріплення кожуха для захисту рослин

- Вставте пристрій для захисту рослин в отвори на головці тримера. (Малюнок 37)

ПОВОДЖЕННЯ З БАТАРЕЄЮ

Акумулятор

На дисплеї відображаються поточний стан заряду акумуляторної батареї та будь-які проблеми, що з нею трапляються. Поточний стан заряду батареї відображається протягом 5 секунд після вимкнення інструмента та після натискання кнопки перевірки стану батареї (1). Якщо виникає якась несправність, на батареї з'являється символ попередження (2). Див. коди несправностей. (Малюнок 27)

Світлодіодні індикатори	Батарея
Усі світлодіоди світять	Повністю заряджено (67-100 %).
Горять світлодіоди 1 та 2.	Батарея заряджена на 34-66%.
Горить світлодіод 1.	Батарея заряджена на 1-33%.
Блимає світлодіод 1.	Акумуляторна батарея розряджена. Зарядіть батарею.

Зарядний пристрій



УВАГА! Ризик ураження електричним струмом та короткого замикання. Використовуйте справні настічні розетки відповідного типу. Перевірте кабель на відсутність пошкоджень. Виявивши будь-які пошкодження кабелю, замініть його. У разі пошкодження та за необхідності ремонту, зверніться до агента з обслуговування.

Приєднання зарядного пристрою

- Зарядний пристрій слід приєднувати лише до джерел електроживлення з напругою та частотою, вказаними на заводській табличці.
- Акумуляторна батарея не буде заряджатися, якщо її температура перевищує 50°C.

Приєднайте батарею до зарядного пристрою.

Регулярно перевіряйте справність батареї та зарядного пристрою. Дивіться інструкції під заголовком "Технічне обслуговування".

Перед першим використанням акумуляторної батареї її обов'язково слід зарядити. Батарея постачається виробником зарядженою на 30%.

- Приєднайте батарею до зарядного пристрою. (Малюнок 14)

- Зелений індикатор зарядки на зарядному пристрої вмикається, коли акумулятор підключається до зарядного пристрою. Триває процес заряджання. (Ілюстрація 13)
- Коли на батареї горять усі світлодіоди, це означає, що вона повністю заряджена. (Ілюстрація 12)
- Витягніть штепсель із розетки. Не тягніть за електричний дріт.
- Від'єднайте акумулятор від зарядного пристрою.

Стан зарядки

Літій-іонні акумулятори можна заряджати за будь-якого рівня зарядки. Процес зарядки можна зупинити або почати за будь-якого рівня зарядки акумулятора. Повністю заряджена акумуляторна батарея не втрачає заряд, якщо її навіть залишити в зарядному пристрої. (Малюнок 28)

Транспортування та зберігання

- Літій-іонна акумуляторна батарея є небезпечним вантажем, перевезення якого регулюється відповідним законодавством.
- Комерційні перевізники повинні дотримуватися спеціальних правил щодо пакування та маркування таких вантажів.
- Під час підготовки вантажу до відправлення необхідно отримати консультацію фахівця з небезпечних речовин. Крім законодавства, слід також дотримуватися будь-яких національних нормативних документів, що стосуються небезпечних вантажів.
- Клеми акумуляторної батареї потрібно ізолювати, щоб не допустити короткого замикання. Корпус батареї слід надійно зафіксувати всередині упаковки, щоб він не рухався протягом транспортування.
- Готуючись до зберігання чи транспортування інструмента, завжди слід виймати батарею.
- Зберігайте акумуляторну батарею та зарядний пристрій в сухому місці, де не може накопичуватися волога або іній.
- Заборонено зберігати батарею в місцях, де можуть утворюватися статичні заряди. Заборонено зберігати акумуляторну батарею в металевих ящиках.
- Зберігайте батарею в місці, захищеному від прямих сонячних променів, за температури від 5°C до 25°C.
- Зберігайте зарядний пристрій у місці, захищеному від прямих сонячних променів, за температури від 5°C до 45°C.

ПОВОДЖЕННЯ З БАТАРЕЄЮ

- Зберігайте батарею в сухому місці в закритому приміщенні.
- Батарею слід зберігати окремо від зарядного пристрою. Зберігайте механічну пилку у місцях не доступних дітям та стороннім особам.
- Перед зберіганням інструменту протягом довгого часу, переконайтеся, що він почищений і що проведені всі відповідні роботи з обслуговування.
- Надійно зафіксуйте пристрій для транспортування.

Утилізація акумуляторної батареї, зарядного пристрою та інструмента

Символи на виробі або його упакуванні показують, що з цим виробом не можна поводитись як із побутовими відходами. Його треба здавати у відповідний пункт виймання на переробку для виймання електричного та електронного устаткування.

Забезпечуючи правильний догляд за цим виробом, ви можете допомогти нейтралізувати потенційний негативний вплив на довкілля та людей, який в іншому разі може виникнути через неправильну утилізацію виробу. Детальніше про переробку цього виробу дізнайтесь у органах місцевого самоврядування, місцевій службі з приймання виробів на переробку чи в крамниці, де ви купили цей виріб.

ПУСК ТА ВИМИКАННЯ

Перевірка перед пуском

- Перевірте двигун на наявність бруду та тріщин. Очистіть корпус двигуна від трави та листя за допомогою щітки. За необхідності треба надягати рукавички.
- Перевірте, що головка косарки повністю під'єднана до косарки.
- Перевірте, чи машина у справному стані. Перевірте, щоб гайки і гвинти були добре затягнуті.
- Перевірте головку тримера та захисний кожух, щоб вони не були пошкоджені і не мали тріщин. Замініть головку тримера та захисний кожух, якщо вони зазнали удару або мають тріщину. (Малюнок 29)
- Ніколи не користуйтеся інструментом без кожуха або з пошкодженим кожухом.
- Усі кришки повинні бути правильно встановлені і на них не має бути ніяких ушкоджень перед запуском двигуна.
- Використовуйте інструмент тільки за його призначенням.

Підключіть акумулятор до інструмента

Обов'язково використовуйте повністю заряджені акумулятори. Використовуйте для інструмента тільки оригінальні акумулятори Husqvarna. Див. технічні дані.

- Встановіть батарею в інструмент. Батарея повинна легко вставлятися в спеціальний відсік в інструменті. Якщо для того, щоб вставити батарею у відсік, треба докласти зусиль, значить, вона вставляється неправильно. Акумулятор зафіксується на місці, коли ви почуєте клацання. Переконайтеся, що акумулятор правильно встановлений в інструменті. (Малюнок 15)

Пуск та вимикання



УВАГА! Впевніться, що на робочому місці немає сторонніх людей, оскільки в іншому випадку існує небезпека серйозного травмування. Безпечна віддаль становить 15 метрів.

Пуск

Увімкніть інструмент. Натисніть та утримайте натиснутою кнопку пуску (більше однієї секунди), поки не загориться зелений світлодіод. (Малюнок 30)

Натисніть запобіжник, а потім натисніть на курок-вимикач. Різець почне обертатися.

Вимкнення

Зупиніть інструмент, відпустивши курок-вимикач, та деактивуйте інструмент.

Вийміть акумулятор з інструмента, натиснувши дві кнопки фіксатора і витягнувши акумулятор. (Малюнок 16)

ВАЖЛИВО! Завжди виймайте акумулятор, щоб уникнути випадкового вмикання інструмента.

Загальні вказівки для роботи

ВАЖЛИВО!

У цьому розділі розглядаються основні правила техніки безпеки при роботі з газонокосаркою.

Якщо виникне ситуація, коли Ви будете не впевнені, що робити далі, зупиніться та спитайте поради у фахівця. Зв'яжіться із продавцем або центром обслуговування.

Не намагайтеся зробити те, що здається Вам поза межами Ваших можливостей.



УВАГА! Машина може привести до серйозного травмування. Прочитайте уважно інструкції з безпеки. Дізнайтесь як використовувати машину.



УВАГА! Завжди виймайте акумулятор перед виконанням технічного обслуговування інструмента.

Основні правила безпеки

Користуйтеся особистим захисним спорядженням. Інструкції дивіться у розділі під заголовком "Особисте захисне спорядження."

1 Поглядайте довкола:

- Щоб переконатися, що люди, тварини чи будь-що інше не перешкоджатиме в керуванні інструментом.
- Щоб переконатися, що ріжуча насадка або предмети, які можуть відскочити при роботі, не потраплять у людей чи тварин.
- **УВАГА!** Не користуйтеся інструментом, якщо у разі нещасного випадку немає можливості покликати на допомогу. Переконайтеся, що під час роботи нікого немає ближче, ніж в радіусі 15 метрів.

2 Перевірте робоче місце. Приберіть всі випадкові предмети, такі як каміння, розбите скло, цвяхи, сталеву проволочку, мотузки та ін., які можуть відскочити чи намотатися на ріжучу насадку.

3 Заборонено використовувати інструмент у погану погоду, наприклад під час туману, дощу, при сильному вітрі, холоді тощо. Робота в погану погоду втомлює, а також створює додаткову небезпеку, наприклад, слизькі поверхні.

Інструкції з безпеки під час використання

- Переконайтеся, що Ви можете безпечно стояти та рухатися. Перевірте, чи навколо немає можливих перешкод (коріння, каміння, гілки, рови та ін.) у випадку, якщо треба буде різко переміститися. Будьте дуже уважні, працюючи на схилах. (Ілюстрація 17)
- Не прикладайте дуже великих зусиль. Завжди дотримуйтесь правильної дистанції і балансування.
- Завжди твердо стійте на ногах, перебуваючи на схилах. Забороняється бігти з інструментом.
- Завжди тримайте інструмент обома руками. Тримайте інструмент з правого боку Вашого тіла. (Малюнок 18) Не перевантажуйте інструмент. Він виконає свою роботу краще і з меншою небезпекою травми зі швидкістю, на яку він розрахований.
- Не працюйте поблизу насадки для різання, що обертається. Тримайте ріжучу насадку нижче рівня пояса.
- Вимикайте інструмент, якщо його треба пересунути. Завжди виймайте акумулятор, якщо передає інструмент іншій особі.
- Ніколи не кладіть інструмент на землю, не вимкнувши його, і завжди виймайте акумулятор.
- При ударі будь-яким стороннім предметом чи появі вібрації негайно зупиніть інструмент. Вийміть акумулятор з інструмента і перевірте, що інструмент не пошкоджений.
- Якщо виникають небажані вібрації, випустіть нову нитку, щоб підкоректувати її довжину, і вібрації мають припинитися.
- Звільняйте механічний пусковий пристрій після кожної робочої операції, щоб зберегти заряд акумулятора.
- Впевніться, що вентиляційні отвори на корпусі тримера не перекриті травою чи сміттям.

ТЕХНІКА РОБОТИ



УВАГА! Ні користувачу, ні будь-кому іншому не дозволяється прибирати зрізаний матеріал, поки працює двигун або обертається шина пилки, оскільки це може спричинити серйозну травму.

Вимкніть інструмент та вийміть акумулятор, перш ніж прибирати матеріали, намотані на головку косарки, щоб уникнути небезпеки травми. Зубчаста передача може нагрітися і залишатися гарячою протягом деякого часу. доторкнувшись до неї, можна обпектися.



УВАГА! Остерігайтеся предметів, що відскакують. Завжди користуйтеся перевіреним захисним спорядженням для очей. Ніколи не нахиляйтеся через захисний кожух ріучої насадки. Каміння, сміття та ін. може відскочити і потрапити в очі, спричинивши сліпоту чи серйозну травму.

Сторонні люди повинні знаходитися на безпечній відстані. діти, тварини, споглядачі та помічники повинні перебувати за межами зони безпеки, що становить 15 метрів. негайно вимкніть інструмент, якщо хтось підійде. Ніколи не повертайте інструмент, не перевіривши, чи нікого немає за спиною.

Петельний тримач і регулювання рукоятки (телескопічна рукоятка)

- Відпустіть ручку затискача та налаштуйте потрібне положення, регулюючи рукоятку. (Ілюстрація 11)
- Ослабте затискач на рукоятці, установіть потрібну довжину рукоятки і зафіксуйте затискач.

Правила техніки безпеки після завершення роботи

- Переконайтеся, що шина пилки повністю зупинилася перед чищенням, проведенням ремонту чи оглядом. Вийміть акумулятор з інструмента.

SavE mode

Інструмент обладнано функцією економії ресурсу акумулятора (SavE). Увімкніть функцію, натиснувши кнопку SavE. Увімкнеться зелений світлодіод, який вказує, що функцію ввімкнено.

У більшості випадків режим SavE є оптимальним і забезпечує найдовшу тривалість роботи.

Звільняйте механічний пусковий пристрій після кожної робочої операції, щоб зберегти заряд акумулятора. (Малюнок 32)

Функція автоматичного вимкнення

Інструмент обладнаний функцією вимкнення, яка вимикає інструмент, якщо він не використовується. Зелений світлодіод згасне, а пристрій буде вимкнено через 45 секунд.

Підстригання трави тримерною головкою



УВАГА! Інколи між кожухом та шиною пилки потрапляють гілки і трава. Перед тим, як видаляти їх, обов'язково вийміть акумулятор.

Підстригання

- Тримайте тримерну головку над самою землею під кутом. Підстригання виконується саме кінцем шнуру. Нехай шнур працює з власною швидкістю. Ніколи не притискайте шнур до ділянки, на якій працюєте. (Малюнок 19)
- Шнур легко може викошувати траву та молоді пагони біля стін, огорожі, дерев та бордюрів, хоча він може і пошкодити стовпи огорожі та чутливу кору на деревах і кущах.
- Щоб зменшити небезпеку пошкодження рослин, скоротіть шнур до 10-12 см та зменшіть швидкість двигуна.

Викошування

- При викошуванні видаляють всю непотрібну рослинність. Тримайте тримерну головку над самою землею та нахиліть її. Кінець шнура вдарятиметься об землю, повністю вишибуючи рослинність біля дерев, стовпів, пам'ятників та ін. **УВАГА!** Такий спосіб роботи пришвидшує зношення шнуру. (Малюнок 20)
- Шнур зношується швидше і його слід висувати частіше, коли Ви працюєте на ділянках з камінням, цеглою, бетоном, металевими огорожами та ін., аніж при роботі біля дерев та дерев'яних огорож.
- При підстриганні та викошуванні трави, слід працювати на меншій швидкості (80%), щоб продовжити час нормальної роботи шнуру та зменшити зношення тримерної головки.

Косіння

- Тример є ідеальним рішенням для косіння трави, до якої важко добратися звичайною газонокосаркою. Коли косите, тримайте шнур паралельно до землі. Намагайтеся не притискати тримерну головку до землі, бо це може пошкодити як інструмент, так і газон. (Ілюстрація 21)

ТЕХНІКА РОБОТИ

- Косячи траву, не давайте головці постійно торкатися землі. Такий постійний контакт головки з землею може привести до її пошкодження та зношення.

Підмітання

- Струмінь повітря, який виникає при обертанні шнуру, можна використати для швидкого та легкого прибирання. Тримайте шнур паралельно до ділянки, яку прибираєте, та водіть інструмент з боку в бік. (Малюнок 22)
- Щоб отримати найкращі результати при косінні та підмітання, потрібно працювати на максимальній швидкості.

Перевірка та обслуговування



УВАГА! Завжди виймайте акумулятор перед виконанням технічного обслуговування інструмента. У разі пошкодження та за необхідності ремонту, зверніться до агента з обслуговування.

ВАЖЛИВО! Заборонено мити батарею чи зарядний пристрій водою. Сильнодіючі мийні засоби можуть пошкодити пластик.

Щоб проводити обслуговування та роботи з ремонту, потрібно мати спеціальну підготовку. Це особливо стосується спорядження для безпечної роботи. Якщо інструмент не відповідає принаймні одній із вимог перевірки, що наведені нижче, зверніться до працівника центру обслуговування. При купівлі будь-якого з наших виробів ми гарантуємо можливість професійного ремонту та обслуговування. Якщо продавець, в якого Ви купуєте інструмент, не надає послуг з обслуговування, дізнайтеся в нього, де знаходиться найближчий центр обслуговування. Використовуйте лише оригінальні запасні частини. (Малюнок 31)

Регулярно перевіряйте справність батареї та зарядного пристрою. (Малюнок 4)

Чищення

Чистіть інструмент після використання.

Щоб уникнути незбалансованості й вібрацій рукоятки, кришку головки тримера слід регулярно чистити. Також слід перевіряти, чи не потребують чищення інші частини головки чи вала.

Переконайтеся, що акумулятор і зарядний пристрій чисті і що контакти акумулятора і зарядного пристрою чисті й сухі, перш ніж вставляти акумулятор до зарядного пристрою. Тримайте напрямні рейки акумулятора в чистоті.

Чистіть пластмасові деталі чистою та сухою ганчіркою. (Малюнок 34) (Малюнок 23)

Регулювання положення рукоятки (телескопічне)

Можна також регулювати положення рукоятки за допомогою розташованого на рукоятці важеля для фіксації положення рукоятки.

- Для затягування гвинта, який утримує механізм регулювання положення рукоятки, слід використовувати шестигранний ключ. (Малюнок 26)

Нитка косарки

Використовуйте лише рекомендовані головки та нитки косарки. Вони випробувані виробником і підходять для конкретної потужності двигуна. Це надзвичайно важливо, якщо використовується повністю автоматична головка косарки. Користуйтеся лише рекомендованою шиною пилки. Дивіться розділ «Технічні дані».

Головка тримера

Переконайтеся, що головка тримера неушкоджена і не розколота. Замініть головку тримера за потреби. (Малюнок 28)

- Витягніть вузол жолобу нитки.
- Замініть головку косарки.
- Встановіть головку косарки.

Замініть головку косарки.

- Вставте стопорний штифт (С) в отвір, щоб зафіксувати вал. (Малюнок 33)
- Затягніть гвинт головки тримера проти годинникової стрілки.
- Встановіть головку косарки.

ТЕХНІЧНЕ ОБСЛУГОВУВАННЯ

Графік пошуку несправностей

Пошук несправностей виконується з кнопочової панелі.

Кнопочова панель

Кнопочова панель	Можливі несправності	Рекомендовані дії
Блимає індикатор попередження. №3 на малюнку (5).	Перевантаження.	Головка косарки забита. Вийміть акумулятор з інструмента. Звільніть головку косарки від трави.
	Відхилення температури від норми.	Дайте інструменту час, щоб охолонути.
Інструмент не працює	Бруд у з'єднувачах акумулятора.	Прочистіть стисненим повітрям або м'якою щіткою.
	Одночасно натиснуто курок-вимикач та кнопку включення.	Відпустіть курок-вимикач - і інструмент буде включено.
Горить індикатор попередження. №3 на малюнку (5).	Обслуговування	В такому випадку зверніться за допомогою до вашого агента по обслуговуванню.

Діагностика несправностей акумуляторної батареї та/або зарядного пристрою під час зарядки.

Акумулятор

Світлодіодні індикатори	Можливі несправності	Рекомендовані дії
Блимає індикатор попередження. №2 на малюнку (27).	Відхилення температури від норми.	Батарею дозволяється використовувати при навколишній температурі від -10°C до 40°C.
	Надлишкова напруга.	Перевірте, щоби напруга мережі відповідала тій, яка вказана на таблиці з паспортними даними пристрою. Вийміть батарею із зарядного пристрою.
	Недостатня напруга	Зарядіть батарею.
Горить індикатор попередження. №2 на малюнку (27).	Надто велика різниця напруг між елементами акумуляторної батареї (1 В).	В такому випадку зверніться за допомогою до вашого агента по обслуговуванню.

Зарядний пристрій

Світлодіодні індикатори	Можливі несправності	Рекомендовані дії
Світлодіодний індикатор помилки блимає	Відхилення температури від норми.	Використовуйте зарядний пристрій лише при навколишній температурі в межах від 5°C до 40°C.
Червоний світлодіод горить	Надто велика різниця напруг між елементами акумуляторної батареї (1 В).	В такому випадку зверніться за допомогою до вашого агента по обслуговуванню.

ТЕХНІЧНЕ ОБСЛУГОВУВАННЯ

Графік проведення технічного обслуговування



УВАГА! Завжди виймайте акумулятор перед виконанням технічного обслуговування інструмента. У разі пошкодження та за необхідності ремонту, зверніться до агента з обслуговування.

Подаємо перелік заходів технічного обслуговування, які слід виконувати. Більшість пунктів описана у частині "Технічне обслуговування". Користувач повинен виконувати лише ті заходи з технічного обслуговування, які описано у Посібнику користувача. Більш серйозні роботи повинні виконуватися працівниками відповідних центрів обслуговування.

Технічне обслуговування	Щоденне технічне обслуговування	Щотижневе обслуговування	Щомісячне обслуговування
Очистіть зовнішню поверхню інструмента чистою та сухою ганчіркою. Не використовуйте воду.	X		
Рукоятки мають бути сухими, незабрудненими і очищеними від масла та мастила.	X		
Переконайтеся, що кнопка вмикання і вимикання працює правильно і не пошкоджена.	X		
Переконайтеся, що фіксатор механічного пускового пристрою і функція механічного пускового пристрою працюють правильно з точки зору безпеки.	X		
Перевірте, чи всі засоби керування непошкоджені та у справному стані.	X		
Перевірте, чи кожух не пошкоджений та чи на ньому немає тріщин. Замініть кожух, якщо він зазнав удару або має тріщину.	X		
Переконайтеся, що головка тримера неушкоджена і не розколота. Замініть головку тримера за потреби.	X		
Перевірте, щоб гайки і гвинти були добре затягнуті.	X		
Перевірте, чи не ушкоджено акумулятор.	X		
Перевірте заряд акумулятора.	X		
Переконайтеся, що зарядний пристрій неушкоджений і працює.	X		
Перевірте з'єднання між батареєю та інструментом, а також між батареєю та зарядним пристроєм.			X

ТЕХНІЧНІ ХАРАКТЕРИСТИКИ

Технічні дані

Позначення моделей	Husqvarna 115iL
Платформа	T100EU
Двигун	
Тип двигуна	BLDC
Швидкість вихідного валу, обертів за хвилину	5500
Ширина зрізання, мм	330
Вага	
Вага без акумулятора, кг	3,45
Вага з акумулятором, кг	4,15
Шумові викиди (дивися примітку 1)	
Рівень звукової потужності, виміряний у дБ (A)	80
Рівень звукової потужності, гарантований L_{WA} дБ (A)	83
Рівні шуму (дивися примітку 2)	
Рівень звукового тиску на слухові органи оператора за результатами вимірювання згідно зі стандартом EN50636-2-91, дБ(A):	70
Рівні вібрації (дивись примітку 3)	
Рівні вібрації у рукоятках, виміряні у відповідності зі стандартами EN50636-2-91, m/s^2	
При оснащенні голівкою тримера (оригінал), передня/задня частина.	1,4/1,9

Примітка 1: Рівень викидів шуму у навколишнє середовище, що вимірюється силою звуку (L_{WA}) відповідає директиві ЄС 2000/14/ЄС. Різниця між гарантованим і вимірюваним рівнем звукової потужності полягає в тому, що гарантована звукова потужність включає також дисперсію результатів вимірювання та відмінності між різними машинами тієї самої моделі відповідно до Директиви 2000/14/ЄС.

Примітка 2: Заявлені дані про еквівалент рівня звукового тиску даної машини містять типовий статистичний розкид (стандартне відхилення) у 2,5 дБ (A).

Примітка 3: Вказані дані щодо рівня вібрації мають стандартну статистичну розбіжність (стандартне відхилення) у 1,5 m/s^2 .

Використовуйте для інструмента лише оригінальні акумулятори BLi Husqvarna.

Схвалені акумулятори для 115iL.				
Акумулятор	BLi10		BLi20	
Тип	Літій-іонні		Літій-іонні	
Ємність батареї, ампер-години	2,1 (VTC4)	2 (HD2)	4,2 (VTC4)	4 (HD2)
Напруга, В	36	36,5	36	36,5
Вага, кг/фунти	0,7	0,7	1,2	1,2

ТЕХНІЧНІ ХАРАКТЕРИСТИКИ

Схвалені зарядні пристрої для вказаних батарей, BLi.	
Зарядний пристрій	QC80
Напруга електромережі, В	100-240
Частота, Гц	50-60
Споживана потужність, Вт	100
вихідна напруга, В постійного струму / ампер, А	36/2

Насадки	Тип	Захисний кожух ріжучої насадки, Арт. №
Головка тримера 115iL	(2,0-мм шнур)	582 51 25-01

Декларація відповідності стандартам Європейського Союзу (Лише для країн Європи)

Ми, Husqvarna AB, SE-561 82 місто Гускварна, Швеція, телефон: +46-36-146500, заявляємо, що газонокосарки моделей Husqvarna 115iL (платформа T100EU) із серійними номерами, що датуються будь-яким роком, починаючи з 2016-го (рік чітко зазначено на паспортній табличці перед серійним номером), відповідають вимогам директиви ЄВРОПЕЙСЬКОЇ РАДИ:

- від 17 травня 2006 р. 'стосовно механічного обладнання' 2006/42/ЕС.
- від 26 лютого 2014 року. "про електромагнітну сумісність" 2014/30/EU.
- від 8 травня 2000 р. "про шумові викиди в навколишнє середовище" 2000/14/ЕС.
- від 8 червня 2011 року «про обмеження використання деяких небезпечних речовин» 2011/65/EU.

Вироби відповідають таким стандартам:

EN 60335-1:2012+A11, EN 50636-2-91:2014, EN 55014-1:2006+A1:2009+A2:2011, EN 55014-2:2015, EN 61000-6-2:2005, EN 61000-4-2, EN 61000-4-3

0499, SociOto Nationale de Certification et d'Homologation, BP 23 L-5201 Sandweiler, Luxemburg підтверджує відповідність до додатка VI Директиви ради ЄС від 8 травня 2000 року * стосовно випромінювання шуму до навколишнього середовища 2000/14/ЕС). Свідоцтво має номер: SNCH*2000/14*2005/88*2931*00

Інформацію стосовно шумових викидів дивіться у розділі "Технічні дані".

Husqvarna 27 вересень 2016



Lars Roos, директор з питань розвитку (Уповноважений представник компанії Husqvarna AB, що відповідає за технічну документацію).

ΕΠΕΞΗΓΗΣΗ ΣΥΜΒΟΛΩΝ

Σύμβολα πάνω στο μηχάνημα:

Μετάφραση από τις πρωτότυπες οδηγίες χρήσης στη Σουηδική γλώσσα.

ΠΡΟΕΙΔΟΠΟΙΗΣΗ! Τα χορτοκοπτικά μπορούν να είναι επικίνδυνα! Η απρόσεκτη ή λανθασμένη χρήση μπορεί να έχει ως αποτέλεσμα σοβαρό ή θανάσιμο τραυματισμό του χειριστή ή άλλων ατόμων. Είναι εξαιρετικά σημαντικό να διαβάσετε και να κατανοήσετε τα περιεχόμενα του εγχειριδίου του χειριστή. Διαβάστε προσεκτικά τις Οδηγίες χρήσεως και κατανοήστε το περιεχόμενο πριν χρησιμοποιήσετε το μηχάνημα.

Χρησιμοποιείτε πάντοτε:

- Εγκεκριμένα προστατευτικά μέσα ακοής
- Εγκεκριμένη προστασία ματιών



Μέγ. ταχύτητα άξονα τροχού, σ.α.λ.



Αυτό το προϊόν είναι σύμφωνα με τις ισχύουσες οδηγίες της ΕΚ.



Απομακρύνετε τυχόν παριστάμενα άτομα.



Χρησιμοποιείτε πάντοτε εγκεκριμένα προστατευτικά γάντια.



Φοράτε σταθερές, αντιολισθητικές μπότες.



Το σύμβολο στο προϊόν ή στη συσκευασία του υποδηλώνει ότι η απόρριψη αυτού του προϊόντος δεν μπορεί να γίνει όπως με τα οικιακά απορρίμματα. Αυτό το προϊόν πρέπει να απορρίπτεται σε κατάλληλη εγκατάσταση ανακύκλωσης. (Ισχύει μόνο στην Ευρώπη)



Προσοχή στα εκτοξευόμενα αντικείμενα και τα θραύσματα.



Χρησιμοποιείτε μόνο μη μεταλλικά, εύκαμπτα εξαρτήματα κοπής, δηλ. κοπτικές κεφαλές με κοπτικό κορδόνι.



Μην εκθέτετε σε βροχή.



Συνηχές ρημά.

Ηκτομπές θορύβων στο περιβάλλον σύμφωνα με την Οδηγία της Ευρωπαϊκής Κοινότητας (ΗΚ). Οι ηκτομπές του μηχανήματος αναφέρονται στο κηφάλαιο Τεχνικά χαρακτηριστικά και στην πινακίδα του προϊόντος.

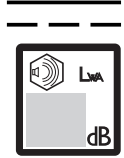

Η πινακίδα στοιχείων που δείχνει τον αριθμό σειράς. Το **yyyy** είναι το έτος παραγωγής, το **ww** είναι η εβδομάδα παραγωγής.

yyyywwxxxxx

Σύμβολα στη μπαταρία ή/και το φορτιστή:

Αυτό το προϊόν πρέπει να απορρίπτεται σε κατάλληλη εγκατάσταση ανακύκλωσης. (Ισχύει μόνο στην Ευρώπη)



Μετασχηματιστής με δυνατότητα λειτουργίας μετά από σφάλμα



Χρησιμοποιείτε και αποθηκεύετε το φορτιστή μπαταρίας μόνο σε εσωτερικό χώρο.



Διπλή μόνωση



Τα υπόλοιπα σύμβολα/επιγραφές του μηχανήματος αναφέρονται σε ειδικές απαιτήσεις για εκπλήρωση προδιαγραφών έγκρισης σε ορισμένες αγορές.

ΠΕΡΙΕΧΟΜΕΝΑ

Περιεχόμενα

ΕΠΕΞΗΓΗΣΗ ΣΥΜΒΟΛΩΝ

Σύμβολα πάνω στο μηχανήμα: 70

Σύμβολα στη μπαταρία ή/και το φορτιστή: 70

ΠΕΡΙΕΧΟΜΕΝΑ

Περιεχόμενα 71

Πριν την εκκίνηση πρέπει να προσέξετε τα ακόλουθα: 71

ΕΙΣΑΓΩΓΗ

Αγαπητέ πελάτη! 72

Τι είναι τι; 72

ΓΕΝΙΚΕΣ ΟΔΗΓΙΕΣ ΑΣΦΑΛΕΙΑΣ

Γενικές προειδοποιήσεις ασφαλείας ηλεκτρικού εργαλείου 73

Ατομικός προστατευτικός εξοπλισμός 77

Προστατευτικός εξοπλισμός του μηχανήματος 77

Κοπτικός εξοπλισμός 78

ΣΥΝΑΡΜΟΛΟΓΗΣΗ

Προφυλακτήρας κοπής 80

Τοποθέτηση κοπτικής κεφαλής 80

Τοποθέτηση της βροχοειδούς χειρολαβής 80

Προσαρμογή του προφυλακτήρα φυτών 80

ΧΕΙΡΙΣΜΟΣ ΜΠΑΤΑΡΙΑΣ

Μπαταρίας 81

Φορτιστής μπαταρίας 81

Μεταφορά και αποθήκευση 81

Απόρριψη μπαταρίας, φορτιστή μπαταρίας και μηχανήματος 82

ΞΕΚΙΝΗΜΑ ΚΑΙ ΣΤΑΜΑΤΗΜΑ

Έλεγχος πριν από την εκκίνηση 83

Συνδέστε τη μπαταρία στο μηχανήμα 83

Ξεκίνημα και σταμάτημα 83

ΤΕΧΝΙΚΗ ΕΡΓΑΣΙΑΣ

Γενικές οδηγίες εργασίας 84

ΣΥΝΤΗΡΗΣΗ

Επιθεώρηση και συντήρηση 87

Σχεδιάγραμμα αντιμετώπισης προβλημάτων 88

Πρόγραμμα συντήρησης 89

ΤΕΧΝΙΚΑ ΣΤΟΙΧΕΙΑ

Τεχνικά στοιχεία 90

EK–Βεβαίωση συμφωνίας 91

Πριν την εκκίνηση πρέπει να προσέξετε τα ακόλουθα:

Διαβάστε προσεκτικά τις οδηγίες χρήσεως.



ΠΡΟΕΙΔΟΠΟΙΗΣΗ! Η μακροπρόθεσμη έκθεση στο θόρυβο μπορεί να οδηγήσει σε μόνιμη θλάβη της ακοής. Χρησιμοποιείτε πάντα προστατευτικά ακοής.



ΠΡΟΕΙΔΟΠΟΙΗΣΗ! Χωρίς άδεια του κατασκευαστή, σε καμία περίπτωση δεν επιτρέπεται μετατροπή του μηχανήματος σε σχέση με την αρχική του κατασκευή. Χρησιμοποιείτε πάντοτε γνήσια ανταλλακτικά. Μη εγκεκριμένες μετατροπές και/ή ανταλλακτικά μπορεί να έχουν ως συνέπεια σοβαρό ή θανατηφόρο τραυματισμό του χειριστή ή άλλων ατόμων.



ΠΡΟΕΙΔΟΠΟΙΗΣΗ! Το χορτοκοπτικό γκαζόν μπορεί να αποδειχθεί επικίνδυνο εργαλείο, αν δεν χρησιμοποιείται σωστά ή προσεκτικά και μπορεί να προκαλέσει σοβαρό ή θανατηφόρο τραυματισμό στο χειριστή ή σε άλλους. Είναι ιδιαίτερα σημαντικό να διαβάσετε και να κατανοείτε τα περιεχόμενα του παρόντος εγχειριδίου χρήστη.

Αγαπητέ πελάτη!

Συγχαρητήρια για την επιλογή σας να αγοράσετε ένα προϊόν της Husqvarna! Οι ρίζες της Husqvarna φτάνουν μέχρι το 1689, τότε που ο βασιλιάς Κάρολος ο 11ος έστησε στις όχθες του ποταμού Huskvarna ένα εργοστάσιο κατασκευής πυροβόλων όπλων. Η εγκατάσταση του εργοστασίου στις όχθες του ποταμού είχε λογική βάση, καθώς το ποτάμι χρησίμευε για την παραγωγή κινητήριας δύναμης, λειτουργώντας έτσι και ως εργοστάσιο παραγωγής ενέργειας από υδατόπτωση. Σ ε αυτά τα 300 και άνω χρόνια λειτουργίας του εργοστασίου της Husqvarna, έχουν κατασκευαστεί αμέτρητα προϊόντα, από σόμπες καυσόξυλων μέχρι μοντέρνες ηλεκτρικές κουζίνες, ραπτομηχανές, ποδήλατα, μοτοσικλέτες κλπ. Το 1956 παρουσιάστηκε στην αγορά το πρώτο χορτοκοπτικό και το 1959 ακολούθησε το αλυσοπρίνο, και έως σήμερα η Husqvarna δραστηριοποιείται σε αυτά τα πλαίσια.

Η Husqvarna είναι σήμερα ένας από τους πρωτοπόρους κατασκευαστές στον κόσμο στα προϊόντα δασοκομίας και κηπουρικής βάζοντας ύψιστη προτεραιότητα στην ποιότητα και την απόδοση. Η επιχειρηματική μας φιλοσοφία είναι να αναπτύσουμε, να παράγουμε και να προσφέρουμε στην αγορά προϊόντα με κινητήρες στους τομείς της δασοκομίας, της κηπουρικής καθώς και στην οικοδομική και κατασκευαστική βιομηχανία. Ο στόχος της Husqvarna είναι να βρίσκεται στην κορυφή όσο αφορά την εργονομία, τη φιλικότητα προς τον χρήστη, την ασφάλεια και την φροντίδα για το περιβάλλον, και γι' αυτό έχει αναπτυχθεί μια πλειάδα έξυπνων λύσεων για την βελτίωση αυτών των προϊόντων.

Είμαστε βέβαιοι ότι θα εκτιμήσετε και θα ικανοποιηθείτε από την ποιότητα και την απόδοση του προϊόντος μας για μεγάλο χρονικό διάστημα. Με την αγορά ενός από τα προϊόντα μας προσφέρεται η δυνατότητα παροχής εξειδικευμένης βοήθειας σε περίπτωση βλαβών και για την επισκευή τους. Αν η αντιπροσωπεία που αγοράσατε το μηχάνημα δεν διαθέτει εξουσιοδοτημένο συνεργείο, τότε ρωτήστε τη πού θα βρείτε το πλησιέστερο συνεργείο εξυπηρέτησης.

Ελπίζουμε να μείνετε ικανοποιημένοι από το μηχάνημά σας και ότι θα γίνει ο βοηθός σας που θα σας συνοδεύει για μεγάλο χρονικό διάστημα. Θεωρήστε αυτό το εγχειρίδιο οδηγιών σαν ένα πολύτιμο βοήθημα. Τηρώντας όσα αναφέρονται σε αυτό (χρήση, επισκευή, συντήρηση, κλπ.) μπορείτε αισθητά να επιμηκύνετε τη ζωή του καθώς και την μεταπωλητική του αξία. Αν πουλήσετε το μηχάνημά σας, φροντίστε να δώσετε στον νέο κάτοχο και το εγχειρίδιο οδηγιών.

Ευχαριστούμε που χρησιμοποιείτε ένα προϊόν της Husqvarna!

Η Husqvarna AB αναπτύσσει συνεχώς τα προϊόντα της και για το λόγο αυτό επιφυλάσσει στον εαυτό της το δικαίωμα τροποποιήσεων πχ. ως προς το σχεδιασμό και την εμφάνιση, χωρίς προειδοποίηση.

Τι είναι τι;

(Σχήμα 1)

- 1 Κοπτική κεφαλή
- 2 Προφυλακτήρας εξαρτήματος κοπής
- 3 Αξονας
- 4 ύθμιση άξονα (τηλεσκοπικού τύπου)
- 5 Ελλειψοειδής χειρολαβή
- 6 Ρύθμιση χειρολαβής
- 7 Πληκτρολόγιο
- 8 Ασφάλεια σκανδάλης γκαζιού
- 9 Σκανδάλη γκαζιού
- 10 Οδηγίες χρήσεως
- 11 Καλώδιο
- 12 Φορτιστής μπαταρίας
- 13 Ένδειξη λειτουργίας και προειδοποίησης
- 14 Κουμπί αποθήκευσης
- 15 Κουμπί ενεργοποίησης και απενεργοποίησης
- 16 Μπαταρίας
- 17 Κουμπιά απελευθέρωσης μπαταρίας
- 18 Κουμπί ένδειξης μπαταρίας
- 19 Κατάσταση μπαταρίας
- 20 Ένδειξη προειδοποιήσεων
- 21 Κλειδί Allen
- 22 Προφυλακτήρας φυτών

Γενικές προειδοποιήσεις ασφαλείας ηλεκτρικού εργαλείου



ΠΡΟΕΙΔΟΠΟΙΗΣΗ! Διαβάστε όλες τις προειδοποιήσεις ασφαλείας και όλες τις οδηγίες. Σε περίπτωση με τήρηση των προειδοποιήσεων και των οδηγιών, υπάρχει κίνδυνος ηλεκτροπληξίας, πυρκαγιάς ή/και σοβαρού τραυματισμού.

Διαβάστε προσεκτικά τις Οδηγίες χρήσεως και κατανοήστε το περιεχόμενο πριν χρησιμοποιήσετε το μηχάνημα.

Για την (Εικόνα 1) - (Εικόνα 37) ανατρέξτε στις εικόνες στις σελίδες 2-3.

- Το μηχάνημα είναι σχεδιασμένο μόνο για κοπή. Ποτέ μην τοποθετείτε μεταλλικά στοιχεία κοπής. Μη χρησιμοποιείτε το χορτοκοπτικό για οποιαδήποτε εργασία εκτός από αυτή για την οποία προορίζεται.

ΣΗΜΑΝΤΙΚΟ! Φυλάσσετε τις προειδοποιήσεις και τις οδηγίες ώστε να ανατρέξετε αργότερα σε αυτές. Ο όρος "ηλεκτρικό εργαλείο" που χρησιμοποιείται στις προειδοποιήσεις αναφέρεται σε εργαλείο που τροφοδοτείται από το δίκτυο ρεύματος (με καλώδιο) ή σε εργαλείο που τροφοδοτείται από μπαταρία (χωρίς καλώδιο).

Ελεγχος πριν από την εκκίνηση

- Αφαιρείτε πάντα τη μπαταρία για να αποτρέψετε ακούσια εκκίνηση του μηχανήματος. Αφαιρείτε πάντα τη μπαταρία πριν την εκτέλεση συντήρησης στο μηχάνημα.
- Πριν τη χρήση του μηχανήματος μετά από πρόσκρουση, ελέγξτε για ενδείξεις φθοράς ή ζημιάς και επισκευάστε όπως απαιτείται.
- Επιθεωρήστε την περιοχή εργασίας. Απομακρύνετε όλα τα κινητά αντικείμενα, όπως πέτρες, σπασμένα γυαλιά, καρφιά, κορδόνια κλπ, που μπορεί να εκσφενδονιστούν ή μπλέξουν στο μαχαίρι ή στον προφυλακτήρα μαχαίριου.
- Φορτίστε πλήρως τη μπαταρία πριν τη χρησιμοποίησετε για πρώτη φορά. Ανατρέξτε στις οδηγίες της ενότητας με τίτλο Φόρτιση μπαταρίας.
- Ο χειριστής του μηχανήματος πρέπει να διασφαλίσει ότι κατά τη διάρκεια της εργασίας δεν προσεγγίζουν το χώρο πρόσωπα ή ζώα σε απόσταση μικρότερη των 15 μέτρων. Όταν εργάζονται πολλοί χειριστές στην ίδια περιοχή, η απόσταση ασφαλείας πρέπει να είναι τουλάχιστον 15 μέτρα.
- Κάντε μία γενική επιθεώρηση στο μηχάνημα πριν από τη χρήση, ανατρέξτε στο πρόγραμμα συντήρησης.

Ασφάλεια στο χώρο εργασίας

- Διατερείτε το χώρο εργασίας καθαρό και με καλό φωτισμό. Οι ακατάστατοι ή σκοτεινοί χώροι ενέχουν τον κίνδυνο ατυχημάτων.
- Μην χειρίζεστε ηλεκτρικά εργαλεία σε εκρηκτικές ατμόσφαιρες, π.χ. παρουσία εύφλεκτων υγρών, αερίων ή σωματιδίων σκόνης. Τα ηλεκτρικά εργαλεία δημιουργούν σπινθήρες, οι οποίοι ενδέχεται να προκαλέσουν τον ανάφλεξε των σωματιδίων ή των καπνών.
- Να μην χρησιμοποιείται στη βροχή.
- Κατά το χειρισμό ενός ηλεκτρικού εργαλείου, δεν πρέπει να βρίσκονται κοντά παιδιά ή άλλοι παρευρισκόμενοι. Ενδέχεται να αποσπάσουν τον προσοχή σας, με αποτέλεσμα να χάσετε τον έλεγχο.

Ασφάλεια με το ηλεκτρικό ρεύμα

- Το βύσμα του ηλεκτρικού εργαλείου πρέπει να είναι κατάλληλο για τον πρίζα. Μην τροποποιείτε ποτέ, με κανέναν τρόπο, το βύσμα. Μην χρησιμοποιείτε προσαρμογείς με γειωμένα ηλεκτρικά εργαλεία. Τα μη τροποποιημένα βύσματα και οι κατάλλελες πρίζες μειώνουν τον κίνδυνο ηλεκτροπληξίας.
- Αποφεύγετε την επαφή του σώματος με γειωμένους επιφάνειες, όπως σωλήνες, καλοριφέρ, κουζίνες και ψυγεία. Υπάρχει αυξημένος κίνδυνος ηλεκτροπληξίας, εάν το σώμα σας έρθει σε επαφή με γείωση.
- Μην εκθέτετε ηλεκτρικά εργαλεία σε βροχή ή σε συνθήκες υγρασίας. Σε περίπτωση εισχώρησης νερού σε ηλεκτρικό εργαλείο, αυξάνεται ο κίνδυνος ηλεκτροπληξίας.

Αποφύγετε τα επικίνδυνα περιβάλλοντα. Μην χρησιμοποιείτε συσκευές σε συνθήκες με υγρασία. Χρησιμοποιείτε τη σωστή συσκευή. Μην χρησιμοποιείτε τη συσκευή για οποιαδήποτε εργασία εκτός από αυτήν για την οποία προορίζεται.

- Μην προκαλείτε φθορά στο καλώδιο. Μην χρησιμοποιείτε ποτέ το καλώδιο για τη μεταφορά, το τράβηγμα ή την αποσύνδεση του ηλεκτρικού εργαλείου. Διατερείτε το καλώδιο μακριά από θερμότητα, λάδια, αιχμηρές άκρες ή κινούμενα μέρη. Εάν το καλώδιο καταστραφεί ή εμπλακεί, αυξάνεται ο κίνδυνος ηλεκτροπληξίας.
- Όταν χρησιμοποιείτε ένα ηλεκτρικό εργαλείο σε εξωτερικό χώρο, χρησιμοποιήστε καλώδιο επέκτασης για χρήση σε εξωτερικό χώρο. Ε χρήση καλωδίου κατάλλελου για χρήση σε εξωτερικό χώρο, μειώνει τον κίνδυνο ηλεκτροπληξίας.
- Εάν η λειτουργία ενός μηχανικού εργαλείου σε μια υγρή τοποθεσία είναι αναπόφευκτη, χρησιμοποιήστε εξοπλισμό με διακόπτη κυκλώματος βλάβης γείωσης (GFCI). Ε χρήση ενός GFCI μειώνει τον κίνδυνο ηλεκτροπληξίας.

ΓΕΝΙΚΕΣ ΟΔΗΓΙΕΣ ΑΣΦΑΛΕΙΑΣ

Προσωπική ασφάλεια

- **Να είστε προσεκτικοί, να παρακολουθείτε αυτό που κάνετε και να χρησιμοποιείτε την κοινή λογική όταν χρησιμοποιείτε ένα ηλεκτρικό εργαλείο. Μην χρησιμοποιείτε ηλεκτρικά εργαλεία όταν είστε κουρασμένοι ή υπό την επήρεια ναρκωτικών, αλκοόλ ή φαρμάκων.** Μια στιγμή απροσεξίας, κατά το χειρισμό ηλεκτρικών εργαλείων, μπορεί να οδηγήσει σε σοβαρό τραυματισμό.
- **Χρησιμοποιείτε ατομικό προστατευτικό εξοπλισμό. Χρησιμοποιείτε πάντα προστασία για τα μάτια.** Ο προστατευτικός εξοπλισμός, όπως μάσκα για το σκόνε, αντιολισθητικά παπούτσια ασφαλείας, κράνος ή προστασία ακοής σε κατάλλελες συνθήκες, μειώνει τον κίνδυνο σοβαρών τραυματισμών.
- **Φροντίστε ώστε να μην είναι εφικτή η ακούσια εκκίνηση. Βεβαιωθείτε ότι ο διακόπτης βρίσκεται σε θέση OFF πριν συνδέσετε το εργαλείο στην πηγή τροφοδοσίας ή/και σε μπαταρία, πριν πάσετε ή μεταφέρετε το εργαλείο.** Η μεταφορά των ηλεκτρικών εργαλείων, ενώ έχετε το χέρι σας στο διακόπτη ή ε συνδέσε σε πρίζα των ηλεκτρικών εργαλείων με διακόπτη ενέχει τον κίνδυνο ατυχήματος.
- **Αφαιρέστε τυχόν κλειδιά προσαρμογής ή σύσφιξης, πριν ενεργοποιήσετε το ηλεκτρικό εργαλείο.** Ένα κλειδί σύσφιξης ή προσαρμογής που παραμένει προσαρτημένο σε κινούμενο μέρος του ηλεκτρικού εργαλείου, μπορεί να οδηγήσει σε τραυματισμό.
- **Μην υπερεκτιμάτε τις δυνατότητές σας. Να πατάτε καλά τα πόδια σας και να διατερείτε την ισορροπία σας συνεχώς.** Ετσι επιτυγχάνεται καλύτερος έλεγχος του ηλεκτρικού εργαλείου, σε τυχόν απρόβλεπτες καταστάσεις.
- **Να φοράτε κατάλληλα ρούχα. Μην φοράτε ψαρδιά ρούχα ή κοσμήματα. Φροντίστε ώστε τα μαλλιά, τα ρούχα και τα γάντια σας να βρίσκονται μακριά από τα κινούμενα μέρη. Τα ψαρδιά ρούχα, τα κοσμήματα ή τα μακριά μαλλιά ενδέχεται να πιαστούν σε κινούμενα μέρη.**
- **Εάν παρέχονται διατάξεις για τη σύνδεση συστημάτων συλλογής και απομάκρυνσης σκόνης, συνδέστε ότι αυτές έχουν συνδεθεί και χρησιμοποιούνται σωστά.** Χρησιμοποιείτε σύστημα συλλογής σκόνης για να μειώσετε τους κινδύνους που σχετίζονται με τη σκόνε.
- Η εκπομπή κραδασμών κατά την πραγματική χρήση του ηλεκτρικού εργαλείου μπορεί να διαφέρει από τη δηλωθείσα συνολική τιμή, ανάλογα με τους τρόπους χρήσης του εργαλείου. Οι χειριστές πρέπει να προσδιορίζουν τα μέτρα ασφαλείας για την προστασία τους που βασίζονται σε εκτίμηση της έκθεσης σε πραγματικές συνθήκες χρήσης (λαμβάνοντας υπόψη όλα τα μέρη του κύκλου λειτουργίας, όπως οι χρόνοι κατά τους οποίους το

εργαλείο είναι απενεργοποιημένο και οι χρόνοι λειτουργίας μελαντί , επιπρόσθετα της σκανδάλης).

Χρήση και φροντίδα των ηλεκτρικών εργαλείων

- **Μην ασκείτε μεγάλη δύναμη στο ηλεκτρικό εργαλείο. Χρησιμοποιείτε το κατάλληλο ηλεκτρικό εργαλείο για την εφαρμογή σας.** Το κατάλληλο ηλεκτρικό εργαλείο θα έχει καλύτερα αποτελέσματα για την εργασία σας και θα είναι ασφαλέστερο, στο βαθμό για τον οποίο είναι σχεδιασμένο.
- **Μην χρησιμοποιείτε το ηλεκτρικό εργαλείο, εάν δεν μπορεί να ενεργοποιηθεί και να απενεργοποιηθεί με το διακόπτη.** Ένα ηλεκτρικό εργαλείο που δεν μπορεί να ελεγχθεί από το διακόπτη είναι επικίνδυνο και πρέπει να επισκευαστεί.
- **Αποσυνδέστε το βύσμα από την πηγή τροφοδοσίας ή/και αφαιρέστε τη μπαταρία από το ηλεκτρικό εργαλείο, πριν πραγματοποιήσετε ρυθμίσεις, πριν αλλάξετε εξαρτήματα ή αποθηκεύσετε το εργαλείο.** Αυτά τα προληπτικά μέτρα ασφαλείας μειώνουν τον κίνδυνο ακούσιας εκκίνησης του ηλεκτρικού εργαλείου.
- **Φυλάσσετε τα ηλεκτρικά εργαλεία που βρίσκονται σε αδράνεια, μακριά από παιδιά και μην επιτρέπετε σε άτομα που δεν είναι εξοικειωμένα με αυτά ή με τις οδηγίες να χρησιμοποιούν το ηλεκτρικό εργαλείο.** Τα ηλεκτρικά εργαλεία είναι επικίνδυνα στα χέρια μη εκπαιδευμένων χρεστών.
- **Φροντίζετε για τη συντήρηση των ηλεκτρικών εργαλείων. Ελέγχετε για τυχόν με ευθυγραμμισμένα ή μπλοκαρισμένα κινούμενα μέρη, ρωγμές στα διάφορα μέρη και κάθε άλλη κατάσταση που μπορεί να επηρεάζει τη λειτουργία του ηλεκτρικού εργαλείου. Σε περίπτωση ζημιάς, φροντίστε για την επισκευή του ηλεκτρικού εργαλείου πριν το χρησιμοποιήσετε.** Πολλά ατυχήματα προκαλούνται από ηλεκτρικά εργαλεία που δεν συντηρούνται σωστά.
- **Διατερείτε τα εργαλεία κοπής αιχμηρά και καθαρά.** Εάν τα εργαλεία κοπής συντηρούνται σωστά, με αιχμηρές άκρες κοπής, είναι λιγότερο πιθανή η εμπλοκή τους και πιο εύκολος ο έλεγχός τους.
- **Χρησιμοποιείτε το ηλεκτρικό εργαλείο, τα εξαρτήματα και τα τρυπάνια σύμφωνα με τις οδηγίες αυτές, λαμβάνοντας υπόψη τις συνθήκες εργασίας και την εργασία που πρέπει να εκτελεστεί.** Η χρήση του ηλεκτρικού εργαλείου για εργασίες διαφορετικές από τις προβλεπόμενες, μπορεί να οδηγήσει σε επικίνδυνες καταστάσεις.

Χρήση και φροντίδα εργαλείων μπαταρίας

- **Επαναφορτίστε μόνο με το φορτιστή που ορίζεται από τον κατασκευαστή.** Ένας φορτιστής κατάλληλος για έναν τύπο συστοιχίας μπαταριών μπορεί να δημιουργήσει κίνδυνο φωτιάς κατά τη χρήση με άλλη συστοιχία μπαταριών.

ΓΕΝΙΚΕΣ ΟΔΗΓΙΕΣ ΑΣΦΑΛΕΙΑΣ

- **Χρησιμοποιήστε τα ηλεκτρικά εργαλεία μόνο με τις καθορισμένες συστοιχίες μπαταριών.** Η χρήση οποιασδήποτε άλλης συστοιχίας μπαταριών μπορεί να προκαλέσει κίνδυνο τραυματισμού και πυρκαγιάς.
- **Όταν μια συστοιχία μπαταριών δεν χρησιμοποιείται, κρατήστε τη μακριά από άλλα μεταλλικά αντικείμενα, όπως συνδετήρες, νομίσματα, καρφιά, βίδες ή άλλα μεταλλικά αντικείμενα που μπορούν να συνδέσουν τον ένα ακροδέκτη με τον άλλο.** Η βραχυκύκλωση των ακροδεκτών της μπαταρίας μεταξύ τους μπορεί να προκαλέσει εγκαύματα ή πυρκαγιά.
- **Σε συνθήκες κακής χρήσης, μπορεί να εκτοξευθεί υγρό από τη μπαταρία. Αποφύγετε την επαφή. Σε περίπτωση τυχαίας επαφής, ξεπλύνετε με νερό. Σε περίπτωση επαφής του υγρού με τα μάτια, αναζητήστε ιατρική βοήθεια.** Η εκτόξευση υγρού από τη μπαταρία μπορεί να προκαλέσει ερεθισμούς ή εγκαύματα.

Σέρβις

- **Φροντίστε για το σέρβις του ηλεκτρικού εργαλείου από εξειδικευμένο άτομο. Χρησιμοποιείτε μόνο αναμοιότυπα ανταλλακτικά.** Έτσι θα διασφαλίζεται η διατήρηση της ασφάλειας του ηλεκτρικού εργαλείου.

Η μπαταρία πρέπει να αφαιρείται πάντα πριν από τις εξής περιπτώσεις:

- Όταν ο χρήστης αφήνει το μηχάνημα.
- Όταν απελευθερώνεται κάποιο μπλοκάρισμα.
- Αφαιρείτε πάντα τη μπαταρία πριν την εκτέλεση συντήρησης στο μηχάνημα.
- Σε περίπτωση πρόσκρουσης με ξένο αντικείμενο ή στην περίπτωση κραδασμών, σταματήστε το μηχάνημα αμέσως. Αφαιρέστε τη μπαταρία από το μηχάνημα και ελέγξτε ότι το μηχάνημα δεν έχει υποστεί ζημιά. Εάν εμφανιστούν ασυνήθιστοι κραδασμοί, ελέγξτε αμέσως το μηχάνημα.

ΣΗΜΑΝΤΙΚΟ!

Το εργαλείο κοπής δεν σταματά αμέσως με την απενεργοποίηση του μηχανήματος.

Αυτή η συσκευή δεν προορίζεται για χρήση από άτομα (συμπεριλαμβανομένων των παιδιών) με μειωμένες κινητικές, αισθητήριες ή νοητικές ικανότητες ή με άτομα με έλλειψη γνώσεων και εμπειρίας, εκτός και εάν τελούν υπό την εποπτεία ή καθοδήγηση ατόμου υπεύθυνου για την ασφάλειά τους αναφορικά με τη χρήση αυτού του μηχανήματος. Τα παιδιά πρέπει να εποπτεύονται ώστε να διασφαλιστεί ότι δεν παίζουν με το μηχάνημα.

Ποτέ μην επιτρέπετε σε παιδιά ή άλλα μη εκπαιδευμένα σχετικά με τη χρήση του μηχανήματος άτομα να χρησιμοποιούν το μηχάνημα ή/και τη μπαταρία ή να πραγματοποιούν εργασίες συντήρησης σε αυτό. Η τοπική νομοθεσία πιθανώς να ορίζει την κατάλληλη ηλικία του χρήστη.

Να αποθηκεύετε τον εξοπλισμό σε κλειδωμένο χώρο, ώστε να μην είναι προσβάσιμος σε παιδιά και μη εξουσιοδοτημένα άτομα.

Διατηρείτε πάντα τα χέρια και τα πόδια σας μακριά από την περιοχή κοπής, ιδιαίτερα κατά την ενεργοποίηση του κινητήρα. Βεβαιωθείτε ότι όλα τα προστατευτικά ασφαλείας βρίσκονται στη θέση τους και είναι σε καλή κατάσταση.

Ποτέ μην χρησιμοποιείτε το μηχάνημα όταν είστε κουρασμένος, έχετε πειε αλκοόλ ή πήρατε φάρμακα που επηρεάζουν την όρασή σας, την κρίση σας ή τον έλεγχο του σώματός σας.

Χρησιμοποιείτε ατομικό προστατευτικό εξοπλισμό. Βλ. τις οδηγίες στο κεφάλαιο "Ατομικός προστατευτικός εξοπλισμός". Απενεργοποιήστε το μηχάνημα, όταν πρέπει να μετακινήθει. Αφαιρείτε πάντα τη μπαταρία όταν παραδίδετε το μηχάνημα σε άλλο πρόσωπο.

Τα μόνα αξεσουάρ που μπορείτε να χρησιμοποιήσετε με αυτό το προϊόν είναι το παρελκόμενο κοπής που συλλογιστεί στο κεφάλαιο τεχνικών στοιχείων.

Ποτέ μην χρησιμοποιείτε ένα μηχάνημα στο οποίο έγιναν τέτοιες μετατροπές, ώστε δεν είναι πια σύμφωνα με το πρωτότυπο. Ποτέ μην χρησιμοποιείτε το μηχάνημα κοντά σε εκρηκτικά ή εύφλεκτα υλικά.

Μην χρησιμοποιείτε ποτέ το μηχάνημα εάν παρουσιάζει πρόβλημα. Εκτελείτε όλους τους ελέγχους ασφαλείας και τηρείτε τις οδηγίες συντήρησης και επισκευής που αναφέρονται στο παρόν εγχειρίδιο. Μερικά μέτρα συντήρησης και επισκευής πρέπει να εκτελούνται από εκπαιδευμένο και ειδικευμένο προσωπικό. Δείτε τις οδηγίες στην ενότητα με τίτλο Συντήρηση. Χρησιμοποιείτε πάντα γνήσια ανταλλακτικά. Εξασφαλίζετε πάντα ότι τα ανοίγματα αερισμού δεν έχουν φραχθεί από υπολείμματα.

Όλα τα καλύμματα, τα προστατευτικά και οι λαβές πρέπει να είναι τοποθετημένα πριν την εκκίνηση. Χρησιμοποιείτε το μηχάνημα μόνο με το φως της ημέρας ή σε συνθήκες καλού φωτισμού.

Ποτέ μη χρησιμοποιείτε το μηχάνημα σε κακές καιρικές συνθήκες, για παράδειγμα με ομίχλη, κατά τη βροχή, σε νοτισμένες ή υγρές τοποθεσίες, σε ισχυρό άνεμο, έντονο κρύο, κίνδυνο κεραυνού, κ.λπ. Ο υπερβολικά θερμός καιρός μπορεί να προκαλέσει υπερθέρμανση του μηχανήματος.

ΓΕΝΙΚΕΣ ΟΔΗΓΙΕΣ ΑΣΦΑΛΕΙΑΣ

Χρησιμοποιείτε πάντοτε κοινή λογική

Δεν είναι δυνατό να καλυφθούν όλες οι περιπτώσεις που ενδέχεται να συναντήσετε. Να είστε πάντα προσεκτικοί και να χρησιμοποιείτε την κοινή λογική. Αποψεύγετε τις καταστάσεις τις οποίες θεωρείτε πέραν των δυνατοτήτων σας. Εάν δεν αισθάνεστε σίγουροι για τις διαδικασίες χειρισμού, αφού διαβάσετε αυτές τις οδηγίες, θα πρέπει να συμβουλευτείτε κάποιον ειδικό πριν συνεχίσετε.

ΓΕΝΙΚΕΣ ΟΔΗΓΙΕΣ ΑΣΦΑΛΕΙΑΣ

Σημαντικό



ΠΡΟΕΙΔΟΠΟΙΗΣΗ! Το μηχάνημα αυτό παράγει ηλεκτρομαγνητικό πεδίο κατά τη διάρκεια της λειτουργίας. Το πεδίο αυτό, υπο ορισμένες συνθήκες, ενδέχεται να προκαλεί παρεμβολές σε ενεργητικά και παθητικά εμφυτεύματα. Προκειμένου να μειωθεί ο κίνδυνος σοβαρού ή θανατηφόρου τραυματισμού, συνιστούμε στα άτομα με ιατρικά εμφυτεύματα να συμβουλευτούν τον θεράποντα ιατρό και τον κατασκευαστή του ιατρικού εμφυτεύματος, πριν θέσουν το μηχάνημα σε λειτουργία.



ΠΡΟΕΙΔΟΠΟΙΗΣΗ! Ποτέ μην επιτρέπετε σε παιδιά να χρησιμοποιούν ή να βρίσκονται κοντά στο μηχάνημα. Δεδομένου ότι η εκκίνηση του μηχανήματος είναι εύκολη, τα παιδιά μπορούν να το ξεκινήσουν εάν δεν βρίσκονται υπό συνεχή επίτηρηση. Αυτό μπορεί να συνεπάγεται σοβαρό προσωπικό τραυματισμό. Συνεπώς, αποσυνδέετε τη μπαταρία, όταν το μηχάνημα δεν βρίσκεται υπό στενή εποπτεία.

Ατομικός προστατευτικός εξοπλισμός

ΣΗΜΑΝΤΙΚΟ!

Το χορτοκοπτικό γκαζόν μπορεί να αποδειχθεί επικίνδυνο εργαλείο, αν δεν χρησιμοποιείται σωστά ή προσεκτικά και μπορεί να προκαλέσει σοβαρό ή θανατηφόρο τραυματισμό ενός χειριστή ή σε άλλους. Είναι ιδιαίτερα σημαντικό να διαβάσετε και να κατανοήσετε το περιεχόμενο του παρόντος εγχειριδίου χρήστη.

Σε οποιαδήποτε χρήση του μηχανήματος πρέπει να χρησιμοποιείτε εγκεκριμένο ατομικό προστατευτικό εξοπλισμό. Ο ατομικός προστατευτικός εξοπλισμός δεν εξουδετερώνει τον κίνδυνο τραυματισμού, παρά μειώνει τα αποτελέσματα ενός τραύματος σε περίπτωση ατυχήματος. Ζητήστε από τον έμπορο να σας βοηθήσει στην εκλογή προστατευτικού εξοπλισμού.



ΠΡΟΕΙΔΟΠΟΙΗΣΗ! Επιδείξτε προσοχή στην ακρόαση προειδοποιητικών σημάτων ή κραυγών κατά τη χρήση προστατευτικών ακοής. Αφαιρείτε πάντα τα προστατευτικά ακοής, μόλις σταματήσει ο κινήτρας.



ΠΡΟΕΙΔΟΠΟΙΗΣΗ! Υπάρχει κίνδυνος εγκαυμάτων, καθώς το περίβλημα γρναζιών μπορεί να εμφανίσει πολύ υψηλές θερμοκρασίες. Χρησιμοποιείτε γάντια κατά την εργασία με την κεφαλή του χορτοκοπτικού.

Χρησιμοποιείτε πάντοτε:

- Προστασία ακοής
- Προστατευτικά γυαλιά ή δικτυωτή μάσκα
- Πρέπει να φοράτε γάντια όταν είναι αναγκαίο, πχ., όταν τοποθετείτε τα εξαρτήματα κοπήs.
- Φοράτε σταθερές, αντιολισθητικές μπότες.
- Φοράτε ρούχα από ανθεκτικό ύφασμα και αποφεύγετε φαρδύ ρουχισμό που μπορεί να μπλεχθεί σε χαμοκλαδα και κλαδιά. Χρησιμοποιείτε πάντοτε ανθεκτικά μακριά παντελόνια. Να μην φοράτε κοσμήματα, κοντά παντελόνια, πέδιλα ή περπατάτε ξυπόλυτοι. Φροντίστε να μην κρέμονται τα μαλλιά σας κάτω από τους ώμους σας.
- Έχετε πάντοτε μαζί σας κιβώτιο πρώτων βοηθειών.

Προστατευτικός εξοπλισμός του μηχανήματος

Στο μέρος αυτό παρουσιάζονται τα εξαρτήματα ασφάλειας του μηχανήματος, η αποστολή τους καθώς και ο τρόπος ελέγχου και συντήρησης για την ασφαλή λειτουργία τους. Βλ. κεφ. Τι είναι τι; για να βρείτε πού είναι τοποθετημένα αυτά τα εξαρτήματα στο μηχάνημα.

Η διάρκεια ζωής ή ο χρόνος λειτουργίας του μηχανήματος ενδέχεται να μειωθεί και ο κίνδυνος ατυχημάτων μπορεί να αυξηθεί, εάν δεν εκτελεστεί σωστά η συντήρηση του μηχανήματος και εάν το σέρβις ή/και οι επισκευές δεν εκτελεστούν με επαγγελματικό τρόπο. Σε περίπτωση που χρειάζεστε περισσότερες πληροφορίες, μπορείτε να απευθυνθείτε στο πλησιέστερο συνεργείο.

ΣΗΜΑΝΤΙΚΟ!

Οποιαδήποτε συντήρηση και επισκευή του μηχανήματος απαιτεί ειδική εκπαίδευση. Αυτό ισχύει ειδικά για τον προστατευτικό εξοπλισμό του μηχανήματος. Εάν το μηχάνημα δεν είναι εντάξει σύμφωνα με κάποιον από τους παρακάτω ελέγχους, τότε πρέπει να απευθυνθείτε στον αντιπρόσωπο για το σέρβις. Η αγορά κάποιου από τα προϊόντα μας εγγυάται ότι υπάρχει διαθέσιμο έμπειρο προσωπικό για τις επιδιορθώσεις και το σέρβις. Αν το κατάστημα από όπου αγοράσατε το μηχάνημά σας δεν είναι αντιπρόσωπος του σέρβις, ζητήστε να σας δώσουν την διεύθυνση του πλησιέστερου αντιπρόσωπου για το σέρβις.

ΓΕΝΙΚΕΣ ΟΔΗΓΙΕΣ ΑΣΦΑΛΕΙΑΣ



ΠΡΟΕΙΔΟΠΟΙΗΣΗ! Ποτέ μη χρησιμοποιείτε ένα μηχάνημα με ελαττωματικό εξοπλισμό ασφάλειας. Ο εξοπλισμός ασφάλειας του μηχανήματος πρέπει να ελέγχεται και να συντηρείται όπως περιγράφεται σε αυτό το κεφάλαιο. Εάν το μηχάνημά σας δεν πληρεί τους απαιτούμενους ελέγχους, απευθυνθείτε στον αντιπρόσωπο του σέρβις για επιδιόρθωση.

Πληκτρολόγιο

Βεβαιωθείτε ότι το μηχάνημα ενεργοποιείται ή απενεργοποιείται όταν πιέζετε και κρατάτε (> 1 δευτ.) το κουμπί ενεργοποίησης/απενεργοποίησης (1). Η πράσινη ενδεικτική λυχνία LED (2) ανάβει ή σβήνει.

Το προειδοποιητικό σύμβολο (3) που αναβοσβήνει και η αναμμένη πράσινη ενδεικτική λυχνία LED (2) μπορεί να υποδηλώνουν ότι: **(Σχήμα 5)**

- δεν είναι δυνατή η εφαρμογή πλήρους ισχύος και, ταυτόχρονα, να ενεργοποιηστεί το μηχάνημα. Απελευθερώστε τη σκανδάλη γκαζιού και το μηχάνημα ενεργοποιείται.
- το μηχάνημα βρίσκεται σε εμπλοκή. Απενεργοποιήστε το μηχάνημα. Αφαιρέστε τη μπαταρία από το μηχάνημα. Αφαιρέστε το γκαζόν ή άλλο υλικό που έχει εμπλακεί γύρω από την κεφαλή του χορτοκοπτικού.
- το μηχάνημα έχει υπερφορτωθεί εξαιτίας έντονης χορτοκοπής. Απελευθερώστε τη σκανδάλη γκαζιού και το μηχάνημα ενεργοποιείται.

Εάν το προειδοποιητικό σύμβολο (3) αναβοσβήνει, σημαίνει ότι το μηχάνημα είναι πολύ θερμό και θα απενεργοποιηθεί. Όταν το μηχάνημα επανέλθει σε κανονική θερμοκρασία, είναι και πάλι έτοιμο για λειτουργία και μπορείτε να το ενεργοποιήσετε.

Η σταθερή κόκκινη προειδοποιητική λυχνία (3) υποδεικνύει ότι απαιτείται σέρβις.

Ασφάλεια σκανδάλης γκαζιού

Η ασφάλεια της σκανδάλης γκαζιού είναι σχεδιασμένη να αποτρέπει την τυχαία λειτουργία της σκανδάλης γκαζιού. Όταν πατάτε την ασφάλεια (1) (δηλαδή όταν πιάνετε τη λαβή) απελευθερώνετε τη σκανδάλη γκαζιού (2). Όταν απελευθερώνετε τη λαβή, η σκανδάλη γκαζιού και η ασφάλεια της σκανδάλης γκαζιού μετακινούνται προς τα πίσω στην αρχική τους θέση. Αυτή η κίνηση ελέγχεται από δύο ανεξάρτητα ελατήρια επαναφοράς. **(Σχήμα 6)**

Βεβαιωθείτε ότι η σκανδάλη γκαζιού είναι ασφαλισμένη, όταν η ασφάλεια της σκανδάλης γκαζιού βρίσκεται στην αρχική της θέση. **(Σχήμα 7)**

Πατήστε τη σκανδάλη γκαζιού και βεβαιωθείτε ότι επιστρέφει στην αρχική της θέση, μόλις την απελευθερώσετε. **(Σχήμα 8)**

Ελέγξτε ότι η σκανδάλη γκαζιού και η ασφάλεια της σκανδάλης γκαζιού κινούνται ελεύθερα και ότι το ελατήριο επαναφοράς λειτουργεί κανονικά. **(Σχήμα 9)**

Δείτε τις οδηγίες, στην ενότητα με τίτλο Εκκίνηση. Ξεκινήστε το μηχάνημα και εφαρμόστε πλήρη ισχύ. Απελευθερώστε τη σκανδάλη γκαζιού και ελέγξτε ότι τα παρελκόμενα κοπής σταματούν και παραμένουν ακίνητα.

Προφυλακτήρας εξαρτήματος κοπής

Αυτός ο προφυλακτήρας έχει σκοπό να εμποδίζει τα ελεύθερα αντικείμενα να εκσφενδονίζονται προς τον χειριστή. Επίσης, ο προφυλακτήρας προστατεύει τον χειριστή από ακούσια επαφή με το εξάρτημα κοπής. **(Σχήμα 10)**

Βεβαιωθείτε ότι ο προφυλακτήρας δεν έχει ζημιά και δεν είναι ραγιωμένος. Αντικαταστήστε τον προφυλακτήρα εάν έχει χτυπηθεί ή εάν παρουσιάζει ραγίσματα.

Χρησιμοποιείτε πάντοτε τον συνιστώμενο προφυλακτήρα για τον προφυλακτήρα του εξαρτήματος κοπής που χρησιμοποιείτε. Δείτε το κεφάλαιο που αφορά τα Τεχνικά στοιχεία.



ΠΡΟΕΙΔΟΠΟΙΗΣΗ! Μην χρησιμοποιείτε ποτέ εξάρτημα κοπής χωρίς εγκεκριμένο προφυλακτήρα. Δείτε το κεφάλαιο που αφορά τα Τεχνικά στοιχεία. Εάν τοποθετηθεί λανθασμένος ή ελαττωματικός προφυλακτήρας μπορεί να προκληθεί σοβαρός τραυματισμός.



ΠΡΟΕΙΔΟΠΟΙΗΣΗ! Αυτό το μηχάνημα φημίζεται για το χαμηλό φορτίο κραδασμών του. Υπερβολική έκθεση σε κραδασμούς μπορεί να καταλήξει σε βλάβες των αιμοφόρων αγγείων ή των νεύρων σε άτομα που υποφέρουν από κυκλοφοριακά προβλήματα. Καταργείτε σε γιατρό εάν διαπιστώσετε συμπτώματα που μπορούν να οφειλθούν σε υπερβολική έκθεση σε κραδασμούς. Παραδείγματα τέτοιων συμπτωμάτων είναι μούδιασμα, απώλεια αφής, γαργαλισματα, τσιμπήματα, πόνος, απώλεια σωματικής αντοχής, αλλαγή χρώματος ή υψής της επιδερμίδας. Αυτά τα συμπτώματα εμφανίζονται συνήθως στα δάχτυλα, τις παλάμες και τους καρπούς.

Κοπτικός εξοπλισμός

Στο μέρος αυτό παρουσιάζουμε τη σωστή συντήρηση και σωστή χρήση του σαστού τύπου κοπτικού εξοπλισμού έτσι ώστε:

- Να έχετε μέγιστη απόδοση κοπής.
- Να έχετε μεγαλύτερη διάρκεια ζωής του κοπτικού εξοπλισμού.

ΓΕΝΙΚΕΣ ΟΔΗΓΙΕΣ ΑΣΦΑΛΕΙΑΣ

ΣΗΜΑΝΤΙΚΟ!

Χρησιμοποιείτε τα εξαρτήματα κοπής μόνο με τους προφυλακτήρες που συνιστούμε! Δείτε το κεφάλαιο που αφορά τα Τεχνικά στοιχεία.

Συμβουλευτείτε τις οδηγίες για το εξάρτημα κοπής για το σωστό τρόπο τοποθέτησης του κορδονιού και τη σωστή του διάμετρο.

Αφαιρείτε πάντα τη μπαταρία προτού εκτελέσετε εργασίες σε οποιοδήποτε μέρος του εξοπλισμού κοπής. Συνεχίζει να περιστρέφεται ακόμη και μετά την απελευθέρωση του χειριστηρίου γκαζιού. Ελέγξτε ότι ο εξοπλισμός κοπής έχει σταματήσει πλήρως και αφαιρέστε τη μπαταρία προτού ξεκινήσετε οποιαδήποτε εργασία σε αυτό.

Κοπτική κεφαλή



ΠΡΟΕΙΔΟΠΟΙΗΣΗ! Χρησιμοποιείτε πάντα το συνιστώμενο καλώδιο χορτοκοπτικού. Δείτε τα τεχνικά στοιχεία. Η μη τήρηση αυτής της οδηγίας μπορεί να προκαλέσει προσωπικό τραυματισμό.

ΣΗΜΑΝΤΙΚΟ!

Βεβαιωθείτε πάντοτε ότι το κορδόνι του κλαδευτηριού είναι τυλιγμένο σφιχτά και ομοιόμορφα γύρω από το τύμπανο, διαφορετικά το μηχάνημα θα παράγει βλαβερούς κραδασμούς.

- Χρησιμοποιείτε μόνο τις συνιστώμενες κεφαλές χορτοκοπτικού και καλώδια χορτοκοπτικού. Αυτά έχουν ελεγχθεί από τον κατασκευαστή ώστε να ανταποκρίνονται σε συγκεκριμένο μέγεθος κινητήρα. Αυτό είναι ιδιαίτερα σημαντικό κατά τη χρήση πλήρως αυτόματης κεφαλής χορτοκοπτικού. Χρησιμοποιείτε μόνο το συνιστώμενο παρελκόμενο κοπής. Δείτε το κεφάλαιο για τα Τεχνικά στοιχεία. (Εικόνα 25)
- Γενικά τα μικρότερα μηχανήματα απαιτούν μικρότερες κοπτικές κεφαλές και αντιστρόφως. Αυτό συμβαίνει γιατί όταν γίνεται η κοπή των χόρτων χρησιμοποιώντας κορδόνι ο κινητήρας πρέπει να βγάζει το κορδόνι ακτινικά από τη κοπτική κεφαλή και να υπερνικήσει την αντίσταση από τα χόρτα που κόβονται.
- Το μήκος του κορδονιού είναι επίσης σημαντικό. Ένα μακρύτερο κορδόνι απαιτεί μεγαλύτερη ισχύ κινητήρα από ένα κοντύτερο κορδόνι της ίδιας διαμέτρου.
- Βεβαιωθείτε ότι το μαχαίρι στον προφυλακτήρα κοπής είναι άθικτο. Αυτό χρησιμοποιείται για να κοπεί το κορδόνι στο σωστό μήκος.
- Για να αυξηθεί ο χρόνος ζωής του κορδονιού μπορεί να διαβραχεί με νερό για λίγες ημέρες. Αυτό θα κάνει το κορδόνι ανθεκτικότερο ώστε να κρατήσει περισσότερο. Τα διαφορετικά μήκη καλωδίων

μπορεί να προκαλέσουν ανεπιθύμητους κραδασμούς. Πατήστε την κεφαλή του χορτοκοπτικού για να επιτύχετε σωστά μήκη καλωδίου.

- Για να αυξηθεί ο χρόνος ζωής του κορδονιού μπορεί να διαβραχεί με νερό για λίγες ημέρες. Αυτό θα κάνει το κορδόνι ανθεκτικότερο ώστε να κρατήσει περισσότερο.

Προφυλακτήρας κοπής

- Σύρετε τον προφυλακτήρα χορτοκοπτικού στην κεφαλή. **(Εικόνα 34)**
- Ασφαλίστε τον προφυλακτήρα χορτοκοπτικού πάνω στο περίβλημα στην κεφαλή. **(Εικόνα 35)**

Τοποθέτηση κοπτικής κεφαλής

- Περιστρέψτε τον άξονα της λεπίδας μέχρι να ευθυγραμμιστεί μία από τις οπές στον δίσκο κίνησης με την αντίστοιχη οπή στο περίβλημα του μηχανισμού μετάδοσης.
- Περάστε τον ασφαλιστικό πείρο στην τρύπα ώστε να ασφαλίσει ο άξονας.
- Βιδώστε την κοπτική κεφαλή μη αντίθετη φορά προς τη φορά πηριστροφής.
- Για την αποσυναρμολόγηση, ακολουθήστε τις οδηγίες με την αντίστροφη σειρά. **(Εικόνα 33)**

Τοποθέτηση της βροχοειδούς χειρολαβής

- Τοποθετήστε τη βίδα στη χειρολαβή τύπου βρόγχου.
- Σύρετε την χειρολαβή τύπου βρόγχου στην υποδοχή σύνδεσης στον άξονα.
- Σφίξτε τη βίδα που ασφαλίζει τη χειρολαβή τύπου βρόγχου. **(Εικόνα 36)**
- Τώρα προσαρμόστε το χορτοκοπτικό ώστε να επιτύχετε άνετη θέση εργασίας. **(Σχήμα 11)**

Προσαρμογή του προφυλακτήρα φυτών

- Τοποθετήστε το προστατευτικό φυτών στις οπές στην κεφαλή του χορτοκοπτικού. **(Εικόνα 37)**

Μπαταρίας

Η οθόνη εμφανίζει τη στάθμη φόρτισης της μπαταρίας και εάν υπάρχουν προβλήματα με τη μπαταρία. Η στάθμη φόρτισης της μπαταρίας ημφανίζεται για 5 δευτερόλεπτα μετά την απηνργοποίηση του μηχανήματος ή εάν πατήσητε το κουμπί ένδηιξης μπαταρίας (1). Το προηδοποιητικό σύμβολο στη μπαταρία ανάβη, όταν προκύψη σφάλμα (2). Δηήτε τους κωδικούς σφαλμάτων. (Εικόνα 27)

Ενδεικτικές λυχνίες LED	Κατάστασε μπαταρίας
Όλες οι ενδεικτικές λυχνίες LED είναι αναμμένες	Πλήρως φορτισμένη (67%–100%).
Οι ενδεικτικές λυχνίες LED 1, LED 2 είναι αναμμένες.	Η μπαταρία ήναι φορτισμένη κατά 34%-66%.
Η ενδεικτική λυχνία LED 1 είναι αναμμένη.	Η μπαταρία ήναι φορτισμένη κατά 1%-33%.
Η ηνδηκτική λυχνία LED 1 αναβοσβήνη.	Η μπαταρία είναι άδεια. Φορτίστε τη μπαταρία.

Φορτιστής μπαταρίας



ΠΡΟΕΙΔΟΠΟΙΗΣΗ! Κίνδυνος ηλεκτροπληξίας και θραυκυκλώματος. Χρησιμοποιείτε εγκεκριμένες και άρτιες πρίζες τοίχου. Βεβαιωθείτε ότι το καλώδιο δεν έχει υποστεί ζημιά. Αντικαταστήστε το καλώδιο, εάν εμφανίζει οποιαδήποτε ζημιά. Αναθέστε στον εξουσιοδοτημένο αντιπρόσωπο σέρβης την επισκευή οποιασδήποτε ζημιάς στο προϊόν σας.

Σύνδεση φορτιστή

- Συνδέστε το φορτιστή μπαταρίας σύμφωνα με την τάση και συχνότητα που ορίζεται στην πινακίδα στοιχείων.
- Η μπαταρία δεν φορτίζεται εάν η θερμοκρασία της είναι πάνω από 50 °C.

Συνδέση τη μπαταρία στο φορτιστή.

Ελέγχετε τακτικά ότι ο φορτιστής μπαταρίας και η μπαταρία είναι άθικτα. Δείτε επίσης τις οδηγίες στο κεφάλαιο Συντήρηση.

Η μπαταρία πρέπει να φορτιστεί, προτού χρησιμοποιηθεί για πρώτη φορά. Κατά την παράδοση, η μπαταρία είναι φορτισμένη κατά το 30% μόνο.

- Συνδέση τη μπαταρία στο φορτιστή. (Σχήμα 14)
- Όταν η μπαταρία είναι συνδεδεμένη στο φορτιστή, η πράσινη λυχνία φόρτισης επί του φορτιστή είναι αναμμένη. Η διαδικασία φόρτισης είναι συνεχής. (Σχήμα 13)

- Όταν όλες οι ενδεικτικές λυχνίες LED είναι αναμμένες στη μπαταρία, η μπαταρία είναι πλήρως φορτισμένη. (Σχήμα 12)
- Τραβήξτε το φις από την πρίζα. Ποτέ μην τινάζετε το καλώδιο τροφοδοσίας για να το απουσνδέσετε από την πρίζα τοίχου.
- Απουσνδέστε το φορτιστή από την μπαταρία.

Κατάσταση φόρτισης

Οι μπαταρίες ιόντων λιθίου μπορούν να φορτιστούν ανεξάρτητα από τη στάθμη φόρτισής τους. Η διαδικασία φόρτισης μπορεί να ακυρωθεί ή να εκκινήθει ανεξάρτητα από τη στάθμη φόρτισης της μπαταρίας. Η πλήρως φορτισμένη μπαταρία δεν χάνει το φορτίο της ακόμη και όταν η μπαταρία αφεθεί στο φορτιστή. (Εικόνα 28)

Μεταφορά και αποθήκευση

- Οι μπαταρίες ιόντων λιθίου που περιλαμβάνονται υπόκεινται στις απαιτήσεις της νομοθεσίας περι επικίνδυνων εμπορευμάτων.
- Για την εμπορική μεταφορά, π.χ. από τρίτα μέρη ή πράκτορες πρώθησης, πρέπει να τηρούνται ειδικές απαιτήσεις σχετικά με τη συσκευασία και τη σήμανση.
- Για την προετοιμασία του αντικειμένου προς αποστολή, απαιτείται η συμβουλή ειδικού στα επικίνδυνα υλικά. Να τηρείτε επίσης τους εθνικούς κανονισμούς που ενδεχομένως να περιέχουν περισσότερες λεπτομέρειες.
- Καλύψτε τις εκτεθειμένες επαφές με μονωτική ταινία ή άλλο μέσο και συσκευάστε τη μπαταρία με τέτοιο τρόπο ώστε να μην είναι δυνατή η μετακίνηση της μέσα στη συσκευασία.
- Αφαιρείτε πάντα τη μπαταρία κατά τη φύλαξη ή τη μεταφορά.
- Αποθηκεύστε τη μπαταρία και το φορτιστή σε ξηρό, χωρίς υγρασία και προστατευμένο από τον παγετό χώρο.
- Μην αποθηκεύετε τη μπαταρία σε χώρους όπου ενδέχεται να εμφανιστεί στατικός ηλεκτρισμός. Ποτέ μην αποθηκεύετε τη μπαταρία σε μεταλλικό κουτί.
- Αποθηκεύστε την μπαταρία σε χώρο όπου η θερμοκρασία κυμαίνεται μεταξύ 5 °C και 25 °C και ποτέ σε άμεση ηλιακή ακτινοβολία.
- Αποθηκεύστε το φορτιστή μπαταρίας σε χώρο όπου η θερμοκρασία κυμαίνεται μεταξύ 5 °C και 45 °C και ποτέ σε άμεση ηλιακή ακτινοβολία.
- Αποθηκεύστε το φορτιστή μπαταρίας μόνο σε κλειστό και στεγνό χώρο.
- Βεβαιωθείτε ότι αποθηκεύετε τη μπαταρία ξεχωριστά από το φορτιστή. Να αποθηκεύετε τον εξοπλισμό σε κλειδωμένο χώρο, ώστε να μην είναι προσβάσιμος σε παιδιά και μη εξουσιοδοτημένα άτομα.

- Πριν αποθηκεύσετε το μηχάνημα για μεγάλο χρονικό διάστημα, βεβαιωθείτε ότι έχει προηγουμένως καθαριστεί και ότι πλήρες σέρβις έχει πραγματοποιηθεί.
- Ασφαλίστε το μηχάνημα κατά τη μεταφορά.

Απόρριψη μπαταρίας, φορτιστή μπαταρίας και μηχανήματος

Το σύμβολο στο προϊόν ή στη συσκευασία του υποδηλώνει ότι η απόρριψη αυτού του προϊόντος δεν μπορεί να γίνει όπως με τα οικιακά απορρίμματα. Θα πρέπει να μεταφερθεί σε κατάλληλο σταθμό ανακύκλωσης για ανακύκλωση των ηλεκτρικών και ηλεκτρονικών εξαρτημάτων του.

Φροντίζοντας για τη σωστή απόρριψη αυτού του προϊόντος μπορείτε να συμβάλετε στην αντιμετώπιση τυχόν αρνητικών επιπτώσεων στο περιβάλλον και στους ανθρώπους, οι οποίες μπορεί να προκληθούν από την εσφαλμένη μεταχείριση των απορριμμάτων αυτού του προϊόντος. Για πιο αναλυτικές πληροφορίες σχετικά με την ανακύκλωση αυτού του προϊόντος, επικοινωνήστε με τη δημοτική σας αρχή, με την υπηρεσία διαχείρισης απορριμμάτων ή με το κατάστημα στο οποίο έγινε η αγορά του.

ΞΕΚΙΝΗΜΑ ΚΑΙ ΣΤΑΜΑΤΗΜΑ

Ελεγχος πριν από την εκκίνηση

- Ελέγξτε τον κινητήρα για ρύπους και ρωγμές. Καθαρίστε το γρασίδι και τα φύλλα από το περιβλημα του κινητήρα χρησιμοποιώντας βούρτσες. Πρέπει να φοράτε γάντια όταν είναι αναγκαίο.
- Ελέγξτε ότι η κεφαλή του χορτοκοπτικού είναι πλήρως συνδεδεμένη στο χορτοκοπτικό.
- Βεβαιωθείτε ότι το μηχάνημα βρίσκεται σε άριστη κατάσταση λειτουργίας. Ελέγξτε ότι τα παξιμάδια και οι βίδες είναι σφιγμένα.
- Ελέγξτε ότι η κοπτική κεφαλή και ο προφυλακτήρας κοπής είναι ακέραιοι και χωρίς ραγίσματα. Αντικαταστήστε την κοπτική κεφαλή ή τον προφυλακτήρα κοπής αν έχουν χτυπηθεί σοβαρά ή παρουσιάζουν ραγίσματα. (Εικόνα 29)
- Μην χρησιμοποιείτε ποτέ το μηχάνημα χωρίς προφυλακτήρα ή με ελαττωματικό προφυλακτήρα.
- Όλα τα καλύμματα θα πρέπει να είναι σωστά τοποθετημένα και ακέραιοι πριν θέσετε το μηχάνημα σε λειτουργία.
- Χρησιμοποιείτε το μηχάνημα μόνο για τις εργασίες για τις οποίες είναι σχεδιασμένο.

Συνδέστε τη μπαταρία στο μηχάνημα

Βεβαιωθείτε ότι χρησιμοποιείτε πλήρως φορτισμένες μπαταρίες. Χρησιμοποιείτε μόνο γνήσια μπαταρία Husqvarna στο μηχάνημά σας. Δείτε τα τεχνικά στοιχεία.

- Εισαγάγετε τη μπαταρία στο μηχάνημα. Η μπαταρία πρέπει να ολισθήσει εύκολα στην υποδοχή μπαταρίας του μηχανήματος. Εάν η μπαταρία δεν ολισθαίνει εύκολα, τότε δεν τοποθετείται σωστά. Η μπαταρία θα ασφαλίσει στη θέση της, μόλις ακουστεί ο χαρακτηριστικός ήχος. Βεβαιωθείτε ότι η μπαταρία έχει τοποθετηθεί σωστά στο μηχάνημα. (Σχήμα 15)

Ξεκίνηση και σταμάτημα



ΠΡΟΕΙΔΟΠΟΙΗΣΗ! Βεβαιωθείτε ότι δεν υπάρχουν άσχετα πρόσωπα στην περιοχή εργασίας, διαφορετικά υπάρχει κίνδυνος σοβαρών τραυματισμών. Η απόσταση ασφαλείας είναι 15 μέτρα.

Εκκίνηση

Ενεργοποιήστε το μηχάνημα. Πατήστε και κρατήστε το κουμπί εκκίνησης (>1 δευτ.) μέχρι να ανάψει η πράσινη ενδεικτική λυχνία LED. (Εικόνα 30)

Πατήστε την ασφάλεια σκανδάλης γκαζιού και, στη συνέχεια, πατήστε τη σκανδάλη γκαζιού και ο εξοπλισμός κοπής θα αρχίσει να περιστρέφεται.

Σταμάτημα

Σταματήστε τη λειτουργία του μηχανήματος απελευθερώνοντας τη σκανδάλη λειτουργίας και απενεργοποιήστε το μηχάνημα.

Αφαιρέστε τη μπαταρία από το μηχάνημα, πατώντας τα δύο κουμπιά απελευθέρωσης και τραβώντας τη μπαταρία. (Σχήμα 16)

ΣΗΜΑΝΤΙΚΟ! Αφαιρέστε πάντα τη μπαταρία για να αποτρέψετε ακούσια εκκίνηση του μηχανήματος.

Γενικές οδηγίες εργασίας

ΣΗΜΑΝΤΙΚΟ!

Αυτή η ενότητα περιγράφει τις βασικές προφυλάξεις ασφαλείας για την εργασία με το χορτοκοπτικό γρασιδιού.

Εάν βρεθείτε σε κατάσταση που δεν είσατε βέβαιοι για το πώς να προχωρήσετε πρέπει να συμβουλευτείτε ειδικό. Απευθυνθείτε στον αντιπρόσωπο ή στο συνεργείο σας.

Αποφεύγετε κάθε χρήση που θεωρείτε ότι είναι πέρα από τις δυνατότητές σας.



ΠΡΟΕΙΔΟΠΟΙΗΣΗ! Το μηχάνημα μπορεί να προκαλέσει σοβαρό τραυματισμό. Διαβάστε προσεκτικά τις οδηγίες ασφαλείας. Μάθετε πώς χρησιμοποιείται το μηχάνημα.



ΠΡΟΕΙΔΟΠΟΙΗΣΗ! Αφαιρείτε πάντα τη μπαταρία πριν την εκτέλεση συντήρησης στο μηχάνημα.

Βασικοί κανόνες ασφαλείας

Χρησιμοποιείτε ατομικό προστατευτικό εξοπλισμό. Βλ. τις οδηγίες στο κεφάλαιο "Ατομικός προστατευτικός εξοπλισμός"

- 1 Προσέξτε τον περίγυρό σας:
 - Για να βεβαιωθείτε ότι άνθρωποι, ζώα ή άλλα αντικείμενα δεν επηρεάζουν τον έλεγχο που έχετε πάνω στο μηχάνημα.
 - Για να βεβαιωθείτε ότι άνθρωποι, ζώα, κλπ., δεν έρχονται σε επαφή με το εξάρτημα κοπής ή με ελεύθερα αντικείμενα που μπορούν να εκσφενδονιστούν από το εξάρτημα κοπής.
 - **ΠΡΟΣΟΧΗ!** Μην χρησιμοποιείτε το μηχάνημα παρά μόνο εφόσον έχετε τη δυνατότητα να καλέσετε βοήθεια σε περίπτωση ατυχήματος. Όσο εργάζεστε φροντίστε όποιος σας πλησιάζει να σταματάει σε 15 μέτρα απόσταση.
- 2 Ελέγξτε την περιοχή εργασίας σας. Απομακρύνετε όλα τα αδέσποτα αντικείμενα, όπως πέτρες, σπασμένα γυαλιά, καρφιά, ατσάλοσυρμα, σχοινιά κ.ά. που μπορεί να εκτιναχτούν ή να μπλεχτούν μέσα στον κοπτικό εξοπλισμό.
- 3 Ποτέ μην χρησιμοποιείτε το μηχάνημα σε κακές καιρικές συνθήκες, για παράδειγμα με ομίχλη, κατά τη βροχή, σε ισχύρο άνεμο, έντονο κρύο, κ.λπ. Η εργασία με κακές καιρικές συνθήκες είναι κουραστική και μπορεί να οδηγήσει σε επικίνδυνες καταστάσεις, πχ. ολισθηρές επιφάνειες.

Οδηγίες ασφαλείας κατά την εργασία

- Βεβαιωθείτε ότι μπορείτε να μετακινηθείτε και να σταθείτε με ασφάλεια. Προσέχετε μην υπάρχουν

εμπόδια στο δρόμο σας (ρίζες, πέτρες, κλαδιά, λακούβες, χαντάκια κλπ.) αν χρειαστεί να μετακινηθείτε απρόσμενα. Δείξτε μεγάλη προσοχή αν η εργασία γίνεται σε κατηφορικό έδαφος. **(Σχήμα 17)**

- Μην υπερεκτιμάτε τις δυνατότητές σας. Να πατάτε καλά τα πόδια σας και να διατηρείτε την ισορροπία σας συνέχεια.
- Όταν βρίσκεστε σε πλαγιά, επιδείξτε προσοχή για το που πατάτε. Μην τρέχετε ποτέ.
- Κρατάτε πάντοτε το μηχάνημα και με τα δύο χέρια. Κρατάτε το μηχάνημα στη δεξιά πλευρά του σώματός σας. **(Σχήμα 18)** Μην πιέζετε το μηχάνημα. Θα αποδώσει καλύτερα και με μικρότερη πιθανότητα κινδύνου τραυματισμού, όταν χρησιμοποιείται με το ρυθμό για τον οποίο σχεδιάστηκε.
- Κρατάτε όλα τα μέρη του σώματος σας μακριά από το περιστρεφόμενο παρελκόμενο κοπής. Να έχετε τον κοπτικό εξοπλισμό κάτω από το ύψος της μέσης σας.
- Απενεργοποιήστε το μηχάνημα, όταν πρέπει να μετακινηθεί. Αφαιρείτε πάντα τη μπαταρία όταν παραδίδετε το μηχάνημα σε άλλο πρόσωπο.
- Ποτέ μην ακουμπάτε το μηχάνημα στο έδαφος προτού το απενεργοποιήσετε και αφαιρείτε πάντα τη μπαταρία.
- Σε περίπτωση πρόσκρουσης με ξένο αντικείμενο ή στην περίπτωση κραδασμών, σταματήστε το μηχάνημα αμέσως. Αφαιρέστε τη μπαταρία από το μηχάνημα και ελέγξτε ότι το μηχάνημα δεν έχει υποστεί ζημιά.
- Σε περίπτωση ανεπιθύμητων κραδασμών, απελευθερώστε νέο καλώδιο ώστε το καλώδιο να έχει το σωστό μήκος και οι κραδασμοί θα σταματήσουν.
- Αηληλυθώσθη τη σκανδάλη γκαζιού μητά από κάθε χηρισμό ηργασίας Για να ηξοικονομήσητη ισχύ μπαταρίας.
- Βεβαιωθείτε ότι τα ανοίγματα αερισμού στο περίβλημα του χορτοκοπτικού δεν έχουν φραχθεί από γρασιδι και υπολείμματα.



ΠΡΟΕΙΔΟΠΟΙΗΣΗ! Ούτε ο χειριστής του μηχανήματος, ούτε κάποιο άλλο πρόσωπο πρέπει να επιχειρήσουν να απομακρύνουν το κομμένο υλικό ενώ ο κινητήρας λειτουργεί ή ενώ περιστρέφεται το παρελκόμενο κοπής, καθώς κάτι τέτοιο μπορεί να οδηγήσει σε σοβαρό τραυματισμό.

Απενεργοποιήστε το μηχανήμα και αφαιρέστε τη μπαταρία πριν την απομάκρυνση υλικού που έχει περιελιχθεί γύρω από την κεφαλή του χορτοκοπτικού, διαφορετικά υπάρχει κίνδυνος τραυματισμού. Κατά τη διάρκεια της λειτουργίας και ένα διάστημα μετά τη χρήση μπορεί ο γωνιακός μηχανισμός μετάδοσης να είναι ζεστός. Υπάρχει κίνδυνος εγκαυμάτων αν τον ακουμπήσετε.



ΠΡΟΕΙΔΟΠΟΙΗΣΗ! Προσοχή σε αντικείμενα που μπορεί να πεταχτούν απότομα. Φοράτε πάντοτε ειδικά προστατευτικά γάντια. Μην σκύβετε ποτέ πάνω από το κάλυμμα προστασίας του κοπτικού εξοπλισμού. Πέτρες, σκουπίδια, κλπ. μπορεί να πεταχτούν στα μάτια σας και να προκαλέσουν τύφλωση ή σοβαρό τραυματισμό.

Κρατάτε σε απόσταση πρόσωπα άσχετα με τη δουλειά σας. Παιδιά, ζώα, θεατές και συνεργάτες να βρίσκονται έξω από τη ζώνη ασφαλείας που είναι 15 m. Σταματήστε αμέσως το μηχανήμα αν κάποιος σας πλησιάζει. Ποτέ μην στρέψετε το μηχανήμα γύρω σας χωρίς πρώτα να βεβαιωθείτε ότι πίσω σας δεν υπάρχει κανείς εντός της ζώνης ασφαλείας.

ύθμιση χειρολαβής τύπου θρόγγυου και άξονα (άξονας τηλεσκοπικού τύπου)

- Χαλαρώστε τη χειρολαβή ασφάλισης και ρυθμίστε τη στη σωστή θέση. (Σχήμα 11)
- Χαλαρώστε την ασφάλεια στον άξονα, ρυθμίστε τον άξονα στο επιθυμητό μήκος και ασφαλίστε τον ξανά.

Οδηγίες ασφαλείας μετά το τέλος της εργασίας

- Βεβαιωθείτε ότι το παρελκόμενο κοπής έχει σταματήσει πριν τον καθαρισμό, τη διεξαγωγή επισκευών ή επιθεώρησης. Αφαιρέστε τη μπαταρία από το μηχανήμα.

SavE mode

Το μηχανήμα είναι εξοπλισμένο με λειτουργία εξοικονόμησης μπαταρίας (SavE). Ενεργοποιήστε τη λειτουργία πατώντας το πλήκτρο SavE. Μια πράσινη ενδεικτική λυχνία LED θα ανάψει για να υποδείξει ότι η λειτουργία είναι ενεργή.

Στις περισσότερες περιπτώσεις, η λειτουργία SavE είναι η βέλτιστη κατά την κοπή και παρέχει το μεγαλύτερο χρόνο λειτουργίας. Απληθυσμένη τη σκανδάλη γκαζιού μητά από κάθε χηρισμό ηργασίας Για να ηξοικονομησητη ισχύ μπαταρίας. (Εικόνα 32)

Λειτουργία αυτόματης απενεργοποίησης

Το μηχανήμα είναι εξοπλισμένο με χαρακτηριστικό απενεργοποίησης, το οποίο απενεργοποιεί το μηχανήμα εάν δεν χρησιμοποιείται. Η πράσινη λυχνία LED θα σβήσει και το μηχανήμα θα απενεργοποιηθεί μετά από 45 δευτερόλεπτα.

Κοπή χόρτου με κεφαλή κοπής



ΠΡΟΕΙΔΟΠΟΙΗΣΗ! Μερικές φορές κλαδιά ή γρασίδι παγιδεύονται μεταξύ του προφυλακτήρα και του παρελκόμενου κοπής. Αφαιρείτε πάντα την μπαταρία πριν τον καθαρισμό.

Χλοοκοπή

- Κρατήστε την κοπτική κεφαλή ακριβώς πάνω από το έδαφος υπό γωνία. Η κοπή γίνεται από το άκρο του κορδονιού. Αφήστε το κορδόνι να εργάζεται με το ρυθμό του. Μην πιέζετε ποτέ το κορδόνι στην περιοχή κοπής. (Σχήμα 19)
- Το κορδόνι μπορεί εύκολα να κόψει χόρτα και αγριόχορτα σε τοίχους, περιφράξεις, δέντρα και παρφάρξες, όμως μπορεί επίσης να προκαλέσει ζημία σε ευαίσθητους φλοιούς δέντρων και θάμνων, και σε στύλους περιφράξεων.
- Περιορίστε τον κίνδυνο πρόκλησης ζημιών σε φυτά μειώνοντας το μήκος του κορδονιού στα 10-12 cm και μειώνοντας την ταχύτητα του κινητήρα.

Κοπή χόρτων

- Η τεχνική κοπής χόρτων απομακρύνει όλη την ανεπιθύμητη βλάστηση. Κρατήστε την κοπτική κεφαλή ακριβώς πάνω από το έδαφος και δώστε της κλίση. Αφήστε το άκρο του κορδονιού να έρθει σε επαφή με το έδαφος γύρω από δέντρα, στύλους, αγάλματα και άλλα παρόμοια. ΠΡΟΣΟΧΗ! Αυτή η τεχνική αυξάνει τη φθορά του κορδονιού. (Εικόνα 20)
- Το κορδόνι φθίρεται ταχύτερα και πρέπει να αντικαθίσταται πιο συχνά όταν χρησιμοποιείται σε πέτρες, πλίνθους, σκυρόδεμα, μεταλλικές περιφράξεις, κλπ., απ'ότι όταν έρχεται σε επαφή με δέντρα και ξύλινες περιφράξεις.
- Κατά τη χλοοκοπή και το καθαρίσμα πρέπει να χρησιμοποιείτε λιγότερο από το πλήρες γκάζί έτσι

ώστε το κορδόνι να αντέχει για μεγαλύτερο χρονικό διάστημα και για να περιορίσετε τη φθορά της κοπτικής κεφαλής.

Κοπή

- Το κλαδευτήρι είναι ιδανικό για την κοπή χόρτων που είναι δύσκολο να φτάσει μία συνήθης μηχανή κουρέματος γρασιδιού. Κρατήστε το κορδόνι παράλληλα με το έδαφος κατά την κοπή. Αποφεύγετε να πιέζετε την κοπτική κεφαλή στο έδαφος καθώς αυτό μπορεί να καταστρέψει το γρασίδι και να προκαλέσει ζημία στο εργαλείο. **(Εικόνα 21)**
- Μην αφήνετε την κοπτική κεφαλή να έρχεται συνεχώς σε επαφή με το έδαφος κατά τη διάρκεια συνηθισμένων κοπών. Η διαρκής επαφή τέτοιου τύπου μπορεί να προκαλέσει ζημία και φθορά στην κοπτική κεφαλή.

Κοπή με κυκλικές κινήσεις

- Η καθαριστική δράση του περιστρεφόμενου κορδονιού μπορεί να χρησιμοποιηθεί για εύκολο και γρήγορο καθάρισμα. Κρατήστε το κορδόνι παράλληλα και πάνω από την περιοχή κοπής και μετακινήστε το εργαλείο από τη μια άκρη στην άλλη. **(Εικόνα 22)**
- Κατά την κοπή και όταν κάνετε κυκλικές κινήσεις πρέπει να χρησιμοποιείτε πλήρες γκάζι για να έχετε τα καλύτερα αποτελέσματα.

Επιθεώρηση και συντήρηση



ΠΡΟΕΙΔΟΠΟΙΗΣΗ! Αφαιρείτε πάντα τη μπαταρία πριν την εκτέλεση συντήρησης στο μηχάνημα. Αναθέστε στον εξουσιοδοτημένο αντιπρόσωπο σέρβις την επισκευή οποιασδήποτε ζημιάς στο προϊόν σας.

ΣΗΜΑΝΤΙΚΟ! Ποτέ μην καθαρίζετε τη μπαταρία ή το φορτιστή μπαταρίας με νερό. Τα ισχυρά καθαριστικά μπορεί να προκαλέσουν ζημιά στα πλαστικά μέρη.

Οποιαδήποτε συντήρηση και επισκευή του μηχανήματος απαιτεί ειδική εκπαίδευση. Αυτό ισχύει ειδικά για τον προστατευτικό εξοπλισμό του μηχανήματος. Εάν το μηχάνημα δεν είναι εντάξει σύμφωνα με κάποιον από τους παρακάτω ελέγχους, τότε πρέπει να απευθυνθείτε στον αντιπρόσωπο για το σέρβις. Η αγορά κάποιου από τα προϊόντα μας εγγυάται ότι υπάρχει διαθέσιμο έμπειρο προσωπικό για τις επιδιορθώσεις και το σέρβις. Αν το κατάστημα από όπου αγοράσατε το μηχάνημά σας δεν είναι αντιπρόσωπος του σέρβις, ζητήστε να σας δώσουν την διεύθυνση του πλησιέστερου αντιπρόσωπου για το σέρβις. Χρησιμοποιείτε πάντα γνήσια ανταλλακτικά. **(Εικόνα 31)**

Ελέγχετε τακτικά ότι ο φορτιστής μπαταρίας και η μπαταρία είναι άθικτα. **(Σχήμα 4)**

Καθαρισμός

Καθαρίζετε το μηχάνημα μετά τη χρήση.

Για την αποφυγή έλλειψης ισορροπίας και εμφάνιση κραδασμών στις λαβές, πρέπει να καθαρίζετε τακτικά την κεφαλή του χορτοκοπτικού. Επιπλέον, θα πρέπει να ελέγχετε εάν τα άλλα μέρη της κεφαλής και του άξονα χρειάζονται καθαρισμό.

Βεβαιωθείτε ότι η μπαταρία και ο φορτιστής είναι πάντα καθαρά και ότι οι ακροδέκτες στη μπαταρία και το φορτιστή είναι πάντα καθαροί και στεγνοί, προτού τοποθετήσετε τη μπαταρία στο φορτιστή. Διατηρήστε τις ράβδους οδήγησης της μπαταρίας καθαρές.

Καθαρίζετε τα πλαστικά μέρη με καθαρό και στεγνό πανί. **(Εικόνα 34) (Εικόνα 23)**

ύθμιση άξονα (τηλεσκοπικού τύπου)

Ο μοχλός επάνω στον άξονα για την ασφάλιση του άξονα είναι ρυθμιζόμενος.

- Χρησιμοποιήστε το κλειδί τύπου άλεν για να σφίξετε τη βίδα που διατηρεί τη ρύθμιση του άξονα. **(Σχήμα 26)**

Έλεγχος της μεσινέζας

Χρησιμοποιείτε μόνο τις συνιστώμενες κεφαλές χορτοκοπτικού και καλώδια χορτοκοπτικού. Αυτά έχουν ελεγχθεί από τον κατασκευαστή ώστε να ανταποκρίνονται σε συγκεκριμένο μέγεθος κινητήρα.

Αυτό είναι ιδιαίτερα σημαντικό κατά τη χρήση πλήρως αυτόματης κεφαλής χορτοκοπτικού. Χρησιμοποιείτε μόνο το συνιστώμενο παρελκόμενο κοπής. Δείτε το κεφάλαιο για τα Τεχνικά στοιχεία.

Χορτοκοπτική κεφαλή

Βεβαιωθείτε ότι η κοπτική κεφαλή δεν έχει ζημιές και δεν παρουσιάζει ραγίσματα. Αντικαταστήστε την κοπτική κεφαλή εάν χρειάζεται. **(Σχήμα 24)**

- Τραβήξτε το συγκρότημα εκτύλιξης καλωδίου.
- Επανατοποθέτηση κεφαλής χορτοκοπτικού.
- Τοποθετήστε την κεφαλή του χορτοκοπτικού.

Επανατοποθέτηση κεφαλής χορτοκοπτικού.

- Περάστε τον ασφαλιστικό πείρο (C) στην οπή έτσι ώστε να ασφαλιστεί ο άξονας. **(Εικόνα 33)**
- Βιδώστε την κεφαλή του χορτοκοπτικού αριστερόστροφα.
- Τοποθετήστε την κεφαλή του χορτοκοπτικού.

ΣΥΝΤΗΡΗΣΗ

Σχεδιάγραμμα αντιμετώπισης προβλημάτων

Η αντιμετώπιση προβλημάτων τελείται από το πληκτρολόγιο.

Πληκτρολόγιο

Πληκτρολόγιο	Πιθανά σφάλματα	Πιθανή ενέργεια
Η ένδειξη προειδοποίησης αναβοσβήνει. Αρ. 3 στην εικόνα (5).	Υπερφόρτωση.	Η κεφαλή του χορτοκοπτικού έχει κολλήσει. Αφαιρέστε τη μπαταρία από το μηχάνημα. Απελευθερώστε την κεφαλή χορτοκοπτικού από το γρασίδι.
	Παραβίαση ορίων θερμοκρασίας.	Αφήστε το μηχάνημα να κρυώσει.
Ε συσκευή δεν ενεργοποιείται	Ρύποι στους συνδέσμους μπαταρίας.	Καθαρίστε με συμπιεσμένο αέρα ή μαλακή βούρτσα.
	Η σκανδάλη γκαζιού και το πλήκτρο ενεργοποίησης ενεργοποιούνται ταυτόχρονα.	Απελευθερώστε τη σκανδάλη γκαζιού και το μηχάνημα ενεργοποιείται.
Αναμένει προειδοποιητική λυχνία. Αρ. 3 στην εικόνα (5).	Σέρβις	Επικοινωνήστε με τον αντιπρόσωπο σέρβις.

Αντιμέτωπη προβλημάτων μπαταρίας ή/και φορτιστή μπαταρίας κατά τη φόρτιση.

Μπαταρίας

Οθόνη LED	Πιθανά σφάλματα	Πιθανή ενέργεια
Η ένδειξη προειδοποίησης αναβοσβήνει. Αρ. 2 στην εικόνα (27).	Παραβίαση ορίων θερμοκρασίας.	Χρησιμοποιείτε τη μπαταρία σε περιβάλλοντα με θερμοκρασία μεταξύ -10 °C και 40 °C.
	Υπέρταση.	Ελέγξτε ότι η ηλεκτρική τάση είναι ίδια με αυτή που αναγράφεται στη πινακίδα που βρίσκεται πάνω στο μηχάνημα. Αφαιρέστε τη μπαταρία από το φορτιστή.
	Υπόταση	Φόρτιση μπαταρίας.
Αναμένει προειδοποιητική λυχνία. Αρ. 2 στην εικόνα (27).	Υψηβολική διαφορά κυψέλης (1V).	Επικοινωνήστε με τον αντιπρόσωπο σέρβις.

Φορτιστής μπαταρίας

Οθόνη LED	Πιθανά σφάλματα	Πιθανή ενέργεια
Ε λυχνία LED ERROR (Σφάλμα) αναβοσβήνει	Παραβίαση ορίων θερμοκρασίας.	Χρησιμοποιείτε το φορτιστή μπαταρίας μόνο όταν η θερμοκρασία περιβάλλοντος είναι μεταξύ 5 °C και 40 °C.
Κόκκινη λυχνία LED αναμμένη	Υψηβολική διαφορά κυψέλης (1V).	Επικοινωνήστε με τον αντιπρόσωπο σέρβις.

ΣΥΝΤΗΡΗΣΗ

Πρόγραμμα συντήρησης



ΠΡΟΕΙΔΟΠΟΙΗΣΗ! Αφαιρείτε πάντα τη μπαταρία πριν την εκτέλεση συντήρησης στο μηχάνημα. Αναθέστε στον εξουσιοδοτημένο αντιπρόσωπο σέρβις την επισκευή οποιασδήποτε ζημιάς στο προϊόν σας.

Παρακάτω ακολουθεί ένας κατάλογος για τη συντήρηση που πρέπει να γίνεται στο μηχάνημα. Τα περισσότερα σημεία περιγράφονται στο κεφάλαιο Συντήρηση. Ο χρήστης επιτρέπεται να κάνει μόνο όσες εργασίες επισκευής και συντήρησης περιγράφονται σε αυτό το εγχειρίδιο χρήσης. Περαιτέρω εργασίες πρέπει να εκτελούνται μόνο από εξουσιοδοτημένο συνεργείο επισκευών.

Συντήρηση	Καθημερινή φροντίδα	Εβδομαδιαία φροντίδα	Μηνιαία φροντίδα
Καθαρίστε το εξωτερικό του μηχανήματος με καθαρό, στεγνό πανί. Ποτέ μην χρησιμοποιείτε νερό.	X		
Διατηρήστε τις χειρολαβές στεγνές, καθαρές και χωρίς λάδια και γράσο.	X		
Βεβαιωθείτε ότι το πλήκτρο ενεργοποίησης και απενεργοποίησης λειτουργεί σωστά και δεν έχει υποστεί ζημιά.	X		
Βεβαιωθείτε ότι η ασφάλεια σκανδάλης γκαζιού και η λειτουργία σκανδάλης γκαζιού λειτουργούν σωστά από πλευράς ασφάλειας.	X		
Ελέγξτε ότι όλα τα χειριστήρια δεν παρουσιάζουν βλάβες και είναι σε κατάσταση λειτουργίας.	X		
Βεβαιωθείτε ότι ο προφυλακτήρας δεν έχει ζημιά και δεν είναι ραγισμένος. Αντικαταστήστε τον προφυλακτήρα εάν έχει χτυπηθεί ή εάν παρουσιάζει ραγίσματα.	X		
Βεβαιωθείτε ότι η κοπτική κεφαλή δεν έχει ζημιές και δεν παρουσιάζει ραγίσματα. Αντικαταστήστε την κοπτική κεφαλή εάν χρειάζεται.	X		
Βεβαιωθείτε ότι τα μπουλόνια και τα παξιμάδια είναι σφιγμένα.	X		
Ελέγξτε ότι η μπαταρία είναι άθικτη.	X		
Ελέγξτε τη στάθμη φόρτισης της μπαταρίας.	X		
Ελέγξτε ότι ο φορτιστής μπαταρίας είναι άθικτος και λειτουργικός.	X		
Ελέγξτε τις συνδέσεις μεταξύ της μπαταρίας και του μηχανήματος και ελέγξτε επίσης τη σύνδεση μεταξύ της μπαταρίας και του φορτιστή.			X

ΤΕΧΝΙΚΑ ΣΤΟΙΧΕΙΑ

Τεχνικά στοιχεία

Όνομασία μοντέλου	Husqvarna 115iL
Πλατφόρμα	T100EU
Κινητήρας	
Τύπος κινητήρα	BLDC
Ταχύτητα άξονα κίνησης, σαλ	5500
Πλάτος κοπής, mm	330

Βάρος

Βάρος χωρίς μπαταρία, κιλά	3,45
Βάρος μη μπαταρία, κιλά	4,15

Εκπομπές θορύβου

(βλ.σημ. 1)

Μετρημένη ηχητική στάθμη σε dB(A)	80
Εγγυημένη ηχητική στάθμη L_{WA} dB(A)	83

Στάθμες θορύβου

(βλ. σημ. 2)

Στάθμη ηχητικής πίεσης στα αφτιά του χειριστή, μετρημένη κατά EN50636-2-91, dB(A)	70
---	----

Στάθμες κραδασμών

(βλ. σημ. 3)

Ηπίπηδα κραδασμών στις χιρολαβές, μητρημένα σύμφωνα με την EN50636-2-91, m/s^2

Διαθέτει κεφαλή χορτοκοπτικού (γνήσια), εμπρός/πίσω.	1,4/1,9
--	---------

Σημ. 1: Ηκπομπή θορύβου προς το περιβάλλον μετρήθηκε ως ισχύς ήχου (L_{WA}) σύμφωνα με την Οδηγία ΗΚ 2000/14/ΕΚ. Η διαφορά μεταξύ της εγγυημένης και της μετρούμενης ηχητικής ισχύος είναι ότι η εγγυημένη ηχητική ισχύς περιλαμβάνει επίσης τη διασπορά στο αποτέλεσμα της μέτρησης και τις αποκλίσεις μεταξύ των διαφορετικών μηχανημάτων του ίδιου μοντέλου σύμφωνα με την Οδηγία 2000/14/ΕΚ.

Σημείωση 2: Τα καταγεγραμμένα στοιχεία για την αντίστοιχη στάθμη πίεσης θορύβου για το μηχάνημα έχουν μία τυπική στατιστική διασπορά (τυπική απόκλιση) της τάξης του 2,5 dB (A).

Σημείωση 3: Τα καταγεγραμμένα στοιχεία για τη στάθμη κραδασμών έχουν μία τυπική στατιστική διασπορά (τυπική απόκλιση) της τάξης του 1,5 m/s^2 .

Χρησιμοποιείτε μόνο γνήσια μπαταρία BLi της Husqvarna στο μηχάνημά σας.

Εγκεκριμένες μπαταρίες για 115iL.				
Μπαταρίας	BLi10		BLi20	
Τύπος	Ιόντων λιθίου		Ιόντων λιθίου	
Χωρητικότητα μπαταρίας	2,1 (VTC4)	2 (HD2)	4,2 (VTC4)	4 (HD2)
Τάση, V	36	36,5	36	36,5
Βαρος,kg	0,7	0,7	1,2	1,2

Φορτιστές που αντιστοιχούν στις καθορισμένες μπαταρίες, BLi.	
Φορτιστής μπαταρίας	QC80
Τάση δικτύου παροχής, V	100-240
Συχνότητα, Hz	50-60
Ισχύς, W	100
Τάση εξόδου, V d.c. / Amp, A	36/2

ΤΕΧΝΙΚΑ ΣΤΟΙΧΕΙΑ

Πρόσθετα	Τύπος	Αρ. υλικού προφυλακτήρα εξαρτήματος κοπής
Κεφαλή χορτοκοπτικού 115iL	(Καλώδιο 2,0 mm)	582 51 25-01

ΕΚ–Βεβαίωση συμφωνίας (Ισχύει μόνο στην Ευρώπη)

Εμείς, η **Husqvarna AB**, SE-561 82 Huskvarna, Σουηδία, τηλ.: +46-36-146500, δηλώνουμε ότι το χορτοκοπτικό γρασιδιού **Husqvarna iL (Πλατφόρμα T100EU)** με αριθμούς σειράς έτους κατασκευής 2016 και έπειτα (το έτος αναγράφεται ευκρινώς στην πινακίδα στοιχείων μαζί με τον αριθμό σειράς), συμμορφώνεται με τις απαιτήσεις της ΟΔΗΓΑΣ ΤΟΥ ΣΥΜΒΟΥΛΟΥ:

- μη ημερομηνία 17 Μαΐου 2006 "σχητικά μη τα μηχανήματα" **2006/42/EK**.
- της 26ης Φεβρουαρίου 2014 "σχετικά με ηλεκτρομαγνητική συμβατότητα" **2014/30/EE**.
- της 8ης Μαΐου 2000 "σχετικά με εκπομπή θορύβου στο περιβάλλον" **2000/14/EK**.
- της 8ης Ιουνίου 2011 "αναφορικά με τον περιορισμό συγκεκριμένων επικίνδυνων ουσιών" **2011/65/EU**.

Εφαρμόστηκαν τα εξής πρότυπα:

EN 60335-1:2012+A11, EN 50636-2-91:2014, EN 55014-1:2006+A1:2009+A2:2011, EN 55014-2:2015, EN 61000-6-2:2005, EN 61000-4-2, EN 61000-4-3

0499, Société Nationale de Certification et d'Homologation, BP 23 L-5201 Sandweiler, Luxemburg, πιστοποίησε τη συμμόρφωση με το παράρτημα VI της Οδηγίας του Συμβουλίου της 8ης Μαου 2000 'περί εκπομπών θορύβου στο περιβάλλον' 2000/14/EK). Το Πιστοποιητικό έχει τον αριθμό: **SNCH*2000/14*2005/88*2931*00**

Για πληροφορίες σχετικά με τις εκπομπές θορύβων, δείτε το κεφάλαιο Τεχνικά χαρακτηριστικά.

Husqvarna 27 Σεπτεμβρίου 2016

Lars Roos, Διευθυντής ανάπτυξης (Εξουσιοδοτημένος αντιπρόσωπος της Husqvarna AB και υπεύθυνος για την τεχνική τεκμηρίωση.)

SEMBOLLERİN AÇIKLANMASI

Makinenin üzerindeki semboller:

Orijinal İSveççe kullanım talimatının çevirisi.

UYARI! Biçiciler tehlikeli olabilir! Bu tür testerelerin dikkatsiz veya yanlış kullanımı, kullanıcının veya diğer kişilerin ciddi bir şekilde yaralanmasına veya ölmesine neden olabilir. Kullanım kılavuzunu okuyarak içeriğini iyice anlamamız son derece önemlidir. Makineyi kullanmadan önce kullanım kılavuzunu iyice okuyarak içeriğini kavrayınız.

Her zaman kullanılması gereken malzemeler:

- Onanmış koruyucu kulaklık
- Gözlerin korunması onaylanmıştır



Maksimum hareket eden omuz üzerindeki devir sayısı, rpm.



Bu ürün geçerli CE direktiflerine uygundur.



Üçüncü kişileri yaklaştırmayın.



Her zaman onanmış koruyucu eldivenler kullanılmalıdır.



Kaygan olmayan ve sağlam çizmeler kullanınız.



Ürün veya ambalajı üzerinde bulunan semboller, bu ürünün evsel atık olarak değerlendirilemeyeceğini belirtir. Bu ürün uygun bir geri dönüşüm tesisine gönderilmelidir. (Sadece Avrupa için geçerlidir)



Testereyle çalışmaya başlarken sakın olmaya özen gösteriniz.



Kesme teçhizatı bükülgen özelliği olan metalden oluşmalıdır; örn: ayar başlığı ve ayar halatı bu özellikte olmalıdır.



Yağmura maruz bırakmayın.



Doğrudan akım.



Çevreye verdiği gürültü emisyonları Avrupa Birliği'nin direktiflerine uygundur. Makinenin emisyonları Teknik bilgiler bölümünde ve etikette belirtilmiştir.

Seri numarasını gösteren nominal değerler plakası. Üretim yılı yyyy, üretim haftası ww.

yyyywwxxxxx

Pil ve/veya pil şarj cihazı üzerindeki semboller:

Bu ürün uygun bir geri dönüşüm tesisine gönderilmelidir. (Sadece Avrupa için geçerlidir)



Arıza emniyetli transformatör



Pil şarj cihazını sadece iç mekanlarda kullanın ve saklayın.



Çift Yalıtım



Makina üzerindeki diğer semboller/etiketler kimi pazarlarda onay almak için gerekli özel koşullarla ilgilidir.

İÇİNDEKİLER

İçindekiler

SEMBOLLERİN AÇIKLANMASI

Makinenin üzerindeki semboller:	92
Pil ve/veya pil şarj cihazı üzerindeki semboller:	92

İÇİNDEKİLER

İçindekiler	93
Başlamadan önce aşağıdaki konulara dikkat ediniz:	93

GİRİŞ

Değerli Müşterimiz,	94
Ne nedir?	94

GENEL GÜVENLİK AÇIKLAMALARI

Genel elektrikli alet güvenlik uyarıları	95
Kişisel koruyucu araçlar	97
Makinenin güvenlik donanımı	98
Kesici gereçler	99

MONTAJ

Bıçme koruyucusu	100
Kesici başlığın montajı	100
Tutamağın montajı	100
Bitki koruyucusunu takma	100

PİLİN KULLANIMI

Pil	101
Pil şarj cihazı	101
Taşıma ve saklama	101
Pili, pil şarj cihazını ve makineyi atın	101

ÇALIŞTIRMA VE DURDURMA

Başlamadan önce kontrol yapınız.	102
Pili makineye bağlayın.	102
Çalıştırma ve durdurma	102

ÇALIŞMA TEKNİKLERİ

Genel çalışma açıklamaları	103
----------------------------------	-----

BAKIM

İnceleme ve bakım	105
Sorun giderme çizelgesi	106
Bakım şeması	107

TEKNİK BİLGİLER

Teknik bilgiler	108
Uygunluk konusunda AB deklarasyonu	109

Başlamadan önce aşağıdaki konulara dikkat ediniz:

Kullanım kılavuzunu dikkatle okuyunuz.



UYARI! Gürültüye uzun süre maruz kalınması kalıcı işitme rahatsızlığına neden olabilir. Her zaman kulak koruma aygıtı kullanın.



UYARI! İmalatçının izni olmaksızın makinenin orijinal yapısı hiçbir biçimde değiştirilemez. Her zaman orijinal yedek parça kullanılmalıdır. Yetkili olmayan kişiler tarafından yapılan değişiklikler ve/veya orijinal olmayan parçalar, kullanıcının yaralanmasına ya da ölümüne neden olabilir.



UYARI! Çim biçici hatalı veya dikkatsiz kullanılırsa tehlikeli olabilir ve operatör veya diğer kişiler için ciddi veya ölümcül yaralanmalara neden olabilir. Bu kullanım kılavuzunun içeriğini okumanız ve anlammanız son derecede önemlidir.

Değerli Müşterimiz,

Bir Husqvarna ürünü aldığınız için sizi kutlarız. Husqvarna, İsveç Kralı XI. Karl'ın ağızdan dolma tüfek yapımı için Husqvarna nehri kıyısında bir fabrika kurulmasını emrettiği 1689 yılından bu yana olan birikimin ve geleneğin ürünüdür. Su gücüyle çalışan bir fabrika için Husqvarna nehrinin sularından yararlanmak amacıyla yapılan yer seçimi de son derece mantıklıydı. 300 yılı aşkın ömrü süresince Husqvarna fabrikası, odun sobasından modern mutfak malzemelerine, dikiş makinelerine, bisikletlere, motosikletlere kadar birçok farklı ürün imal etmiştir. İlk motorlu çim biçme makineleri 1956 yılında üretilmeye başlandı ve bunun ardından 1959'da zincirli testereleler geldi; Husqvarna'nın bugün uzmanlaştığı alan da bu oldu.

Günümüzde artık Husqvarna, en büyük önceliği kalite olan, dünyanın en önde gelen orman ve bahçe ekipmanı üreticisidir. Misyonumuz, ormancılık ve bahçeciliğin yanı sıra inşaat sektörü için de motorla çalışan ekipmanlar geliştirmek, üretmek ve pazarlamaktır. Husqvarna'nın amacı, ergonomik, kullanılabilirlik, güvenlik ve çevre koruması konularında da her zaman en önde olmaktadır. İşte bu nedenle, çalıştığımız bu alanlarda sizlere farklı özellikleri olan ürünler geliştirmiş bulunmaktayız.

Ürünlerimizi kalite ve performans açısından büyük bir memnuniyetle uzun yıllar kullanacağınıza inancımız tamdır. Ürünlerimizden herhangi birini satın almanız, gerektiğinde profesyonel onarım ve servis hizmetlerine ulaşmanızı sağlar. Makinenizi satın aldığımız yer yetkili bayilerimizden biri değilse, size en yakın servis istasyonunun adresini isteyin.

Dileğimiz, ürünümüzden memnun kalmanız ve uzun yıllar kullanmanızdır. Bu kullanım kılavuzunu değerli bir belge olarak koruyun. İçinde önerilenleri (kullanım, servis, bakım, vs.) yerine getirerek makinenizin ömrünü uzatabilir ve elden düşme satış değerini artırabilirsiniz. Bir gün makinenizi satarsanız, yeni sahibine kullanım kılavuzunu da vermeyi ihmal etmeyin.

Husqvarna ürünlerini kullandığımız için teşekkür ederiz.

Husqvarna AB ürünlerini sürekli olarak geliştirmeye çalışmaktadır, bu yüzden ürünlerin biçim ve görünüşleri konusunda önceden haber vermeksizin değişiklik yapma hakkımız saklıdır.

Ne nedir?

(Şekil 1)

- 1 Kesme başlığı
- 2 Kesme cihazlarının korunması
- 3 Teçhizat borusu
- 4 Mil ayarı (teleskop)
- 5 Tutamak
- 6 Tutamağın ayarlanması
- 7 Tuş takımı
- 8 Güç tetiği kilidi
- 9 Güç tetiği
- 10 Kullanım kılavuzu
- 11 Kordon
- 12 Pil şarj cihazı
- 13 Güç açma ve uyarı göstergesi
- 14 SavE düğmesi
- 15 Etkinleştirme ve devreden çıkarma düğmesi
- 16 Pil
- 17 Pil çıkarma düğmeleri
- 18 Pil gösterge düğmesi
- 19 Pil durumu
- 20 Uyarı göstergesi
- 21 Altılı anahtar
- 22 Bitki koruyucusu

GENEL GÜVENLİK AÇIKLAMALARI

Genel elektrikli alet güvenlik uyarıları



UYARI! Tüm güvenlik uyarılarını ve talimatları okuyun. Uyarılar ve talimatlar gözardı edilirse elektrik çarpmasına, yangına ve/veya ciddi yaralanmaya neden olabilir.

Makineyi kullanmadan önce kullanım kılavuzunu iyice okuyarak içeriğini kavrayınız.

(Şekil 1) - (Şekil 37) sayfa 2-3'teki şekillere bakın.

- Makine sadece kırma işlemi için tasarlanmıştır. Kesinlikle metal kesme bileşenleri takmayın. Çim biçiciyi kullanım amacı dışında hiçbir iş için kullanmayın.

ÖNEMLİ! Tüm uyarı ve talimatları ilerde başurmak üzere saklayın. Uyarılardaki "elektrikli alet" şebeke akımıyla çalışan (kablolu) elektrikli aletinizi veya pille çalışan (kablesuz) elektrikli aletinizi belirtmektedir.

Başlamadan önce kontrol yapınız.

- Makinenin kazaıyla çalışmasını önlemek için mutlaka pili çıkarın. Makine üzerinde yapılacak her türlü bakımdan önce mutlaka pili çıkarın
- Makineyi kullanmadan önce ve herhangi bir darbe sonrasında, yıpranma veya hasar bakımından kontrol edin ve gereken şekilde tamir edin.
- Çalışma alanını inceleyin. Taş, cam kırıkları, çelik tel, kordon, gibi atılmış olabilecek veya testere ya da testere korumasının çevresine dolaşabilecek tüm nesnelere uzaklaşın.
- İlk kez kullanmadan önce aküyü tamamen şarj edin. Akünün şarj edilmesi başlığı altındaki talimatları okuyun.
- Makine operatörü, çalışma sırasında insan veya hayvanların 15 metreden daha yakında bulunmamasını sağlamalıdır. Aynı çalışma alanında birkaç operatör çalıştığında, güvenli mesafe en az 15 metre olmalıdır.
- Kullanmadan önce makineyi genel olarak kontrol edin ve bakım çizelgesini inceleyin.

Çalışma alanı güvenliği

- **Çalışma alanını temiz ve iyi aydınlatılmış tutun.** Kalabalık veya karanlık alanlar kazalara neden olabilir.
- **Elektrikli aletleri yanıcı maddeler, gazlar veya toz gibi patlayıcı ortamlarda çalıştırmayın.** Elektrikli aletler, toz veya gazı ateşleyebilecek kıvılcımlar çıkarır.
- Yağmurda kullanmayın.
- **Elektrikli aletler kullanırken çocukları ve yanınızdakileri uzakta tutun.** Dikkatinizin dağılması, kontrolü kaybetmenize neden olabilir.

Elektrik güvenliği

- Elektrikli aletlerin fişleri prize uygun olmalıdır. Fişi hiçbir şekilde değiştirmeyin. Topraklı elektrikli aletler ile herhangi bir adaptör fiş kullanmayın.

Değiştirilmemiş fişler ve uygun prizler elektrik şoku riskini azaltır.

- **Boru, radyatör, alan, soğutucu gibi topraklı yüzeylerle vücut temasından kaçının.** Vücudunuz topraklı ise elektrik şoku riski artar.
- **Elektrikli aletleri yağmura veya ıslak koşullara maruz bırakmayın.** Elektrikli aletin içine giren su, elektrik çarpması riskini artırır.

Tehtlikeli ortamlarda kullanmaktan kaçının. Cihazı nemli veya ıslak konumlarda kullanmayın. Doğru cihazı kullanın. Cihazı amacı dışındaki işlerde kullanmayın.

- **Kordonu kötü kullanmayın. Kordonu asla elektrikli aleti taşımak, çekmek veya fişini çıkarmak için kullanmayın. Kordonu ısıdan, yağdan, keskin kenarlardan veya hareketli parçalardan uzakta tutun.** Hasar görmüş veya dolaşmış kordonlar elektrik şoku riskini artırır.
- **Elektrikli aleti dış mekanda kullanırken, dış mekan kullanım için uygun bir uzatma kablosu kullanın.** Dış mekan için uygun kordon kullanmak, elektrik şoku riskini azaltır.
- **Elektrikli aleti mutlaka nemli bir ortamda çalıştırmaz gerekiyorsa artık akım cihazı (RCD) korumalı elektrikle çalışın.** RCD kullanmak elektrik çarpması riskini azaltır.

Kişisel güvenlik

- **Elektrikli alet kullanırken dikkatinizi yaptığınız işe verin ve sağduyulu olun. Yorgunken veya ilaç, alkol veya tıbbi tedavi etkisi altında iken elektrikli alet kullanmayın.** Elektrikli alet kullanırken bir anlık bir dikkatsizlik, ciddi yaralanmaya neden olabilir.
- **Kişisel koruyucu araçlar kullanın. Daima koruyucu gözlük takın.** Uygun durumlarda toz maskesi, -kaymayan güvenlik ayakkabıları, çelik başlık veya kulak koruma aygıtı gibi koruyucu ekipman kullanımı yaralanmaları azaltır.
- **İstenmeyen çalıştırmaları önleyin. Güç kaynağına ve/veya batarya takımına takmadan, aracı kaldırmadan veya taşımadan önce anahtarın KAPALI-konumunda olduğundan emin olun.** Elektrikli aletleri parmağınız çalıştırma düğmesinden taşımak veya açık elektrikli aletlere enerji vermek kazalara davetiye çıkarır.
- **Elektrikli aleti açmadan önce ayarlama anahtarlarını veya İngiliz anahtarlarını çıkarın.** Elektrikli aletin dönen kısmına takılı bırakılan İngiliz anahtarları veya anahtar yaralanmaya neden olabilir.
- **Makul sınırlar dahilinde çalışın. Her zaman düzgün seviye ve dengeyi muhafaza edin.** Bu, elektrikli aletin beklenmedik durumlarda daha iyi kontrolünü sağlar.
- **Uygun giyinin. Bol elbise veya takı giymeyin. Saçınızı, elbisenizi ve eldivenlerinizi hareketli parçalardan uzakta tutun.** Bol elbiseler, takılar veya uzun saç hareketli parçalara takılabilir.
- **Cihazlar toz çekme ve toplama takımı bağlantısı ile geldiyse bunların bağlı olduğundan ve düzgün olarak kullanıldığından emin olun.** Toz toplama kullanımı tozla ilgili tehlikeleri azaltabilir.

GENEL GÜVENLİK AÇIKLAMALARI

- Elektrikli aletin kullanımı sırasında meydana gelen titreşim emisyonu, aletin kullanıldığı şekilde bağlı olarak belirtilen toplam değerden farklılık gösterebilir. Operatörler, gerçek kullanım koşullarını ve ortamlarını dikkate alarak kendilerini koruyacak doğru önlemleri belirlemelidir (aletin kapalı kaldığı ve rölan tide çalıştığı zamanlar gibi çalışma zamanlarıyla ilgili tüm hususlar dikkate alınmalıdır).

Elektrikli alet kullanımı ve bakımı

- **Elektrikli aleti zorlamayın. Uygulamanız için doğru olan elektrikli aleti kullanın.** Doğru elektrikli alet, tasarlandığı oranda işi daha iyi ve güvenli kılar.
- **Anahtar elektrikli aleti açıp kapatmıyorsa, elektrikli aleti kullanmayın.** Anahtar ile kontrol edilemeyen elektrikli aletler tehlikelidir ve onarılmalıdır.
- **Herhangi bir ayarlama yapmadan, aksesuar değiştirmeden veya elektrikli aletleri saklamadan önce elektrikli alettaki güç kaynağı fişini çekin ve/veya pillerini çıkarın.** Bu tür önleyici güvenlik önlemleri, elektrikli aletin kazara çalıştırılma riskini azaltır.
- **Kullanılmayan elektrikli aletleri çocukların erişemeyeceği yerde saklayın ve elektrikli alete veya elektrikli aleti kullanmak üzere bu talimatlara yabancı olan kişilere izin vermeyin.** Elektrikli aletler, eğitimsiz kullanıcıların elinde tehlikelidir.
- **Elektrikli aletlerin bakımını yapın. Hareketli parçaların yanlış konumlandırılması veya bağlanması, parçaların kırılması ve elektrikli aletin çalışmasını etkileyebilecek herhangi bir durum olup olmadığını kontrol edin. Hasarlı ise, kullanmadan önce elektrikli aleti tamir ettirin.** Çoğu kaza yetersiz bakım yapılmış elektrikli aletlerden kaynaklanmaktadır.
- **Kesme araçlarını keskin ve temiz tutun.** Bakımı düzgün yapılmış kesen taraflara sahip kesme araçlarının takılma ihtimali daha az olup kontrol etmesi daha kolaydır.
- **Elektrikli aleti, aksesuarları ve araç parçalarını, vb. çalışma koşullarını ve yapılacak işi göz önünde tutarak bu talimatlara uygun şekilde kullanın.** Elektrikli aletin düşünülen amaçlar dışında kullanılması tehlikeli durumlara neden olabilir.

Akülü alet kullanımı ve bakımı

- **Sadece üreticinin belirttiği şarj aletiyle şarj edin.** Bir akü takımı için uygun olan bir şarj aleti başka bir akü takımıyla kullanıldığında yangın riski doğurabilir.
- **Sadece özel geliştirilmiş akü paketlerine sahip elektrik aletleri kullanın.** Farklı türde akü takımı kullanılması yangın ve yaralanma riski doğurabilir.
- **Akü takımı kullanımda değilken ataç, bozuk para, anahtar, çivi, vida veya diğer metal cisimler gibi bir ucun diğer uca bağlanmasına neden olabilecek cisimlerden uzak tutun.** Akü uçlarının kısa devre yapması vücudun yanmasına veya yangına neden olabilir.
- **Zorlayıcı koşullarda aküden elektrolit sızabilir; temas etmeyin. Kazayla temas ederseniz bol suyla yıkayın. Gözünüze sıvı gelirse derhal tıbbi yardım alın.** Aküden sızan sıvı cildin tahriş olmasına veya yanıklara neden olabilir.

Tamir

- **Elektrikli aletinizin yalnızca aynı yedek parçalar kullanan uzman bir tamirci tarafından onarılmasını sağlayın.** Bu, elektrikli aletin güvenliğinin sağlanması için gereklidir.

Şu işlemlerden önce her zaman aküyü çıkarın:

- Cihaz kullanıcı tarafından terk edildiğinde.
- Bir tıkanıklığı temizlemeden önce.
- Makine üzerinde yapılacak her türlü bakımdan önce mutlaka pili çıkarın
- Bir yabancı cisme çarpıldığında ya da titreşimler oluştuğunda, makineyi acilen durdurun. Pili makineden çıkarın ve makinenin zarar görmediğini kontrol edin. Cihaz garip şekilde titreşim veriyorsa hemen kontrol edin.

GENEL GÜVENLİK AÇIKLAMALARI

ÖNEMLİ!

Kesme aleti makine kapatıldıktan sonra hemen durmaz.

Bu cihaz, güvenliklerinden sorumlu bir kişi tarafından gözetim altında tutulmadıkları ya da cihazına kullanımına ilişkin talimatlar sağlanmadıkça, fiziksel, duyuşsal veya zihinsel yetenekleri sınırlı olan ya da gerekli deneyim ve bilgiye sahip olmayan kişiler (çocuklar dâhildir) tarafından kullanılmak üzere tasarlanmamıştır. Çocukların cihaz ile oynamalarını sağlamak için, çocuklar gözetim altında tutulmalıdır.

Çocukların veya makinenin ve/veya pilin kullanımı konusunda eğitilmemiş diğer kişilerin makineyi kullanmasına veya makinede servis işlemleri yapmasına kesinlikle izin vermeyin. Ulusal yasalarda kullanıcı yaşı konusunda bir düzenleme olabilir.

Ekipmanı kilitlenebilir bir yerde tutarak çocukların ve izinsiz kişilerin erişmesini engelleyiniz.

El ve ayakları her zaman ve özellikle motor çalıştırılmaya başlandığı sırada kesme alanından uzakta tutun.

Tüm güvenlik siperlerinin yerinde ve iyi durumda olduğundan emin olun.

Yorgun ya da içkili iken ya da görüş, karar verme ve bedensel denetim yeteneklerinizi etkileyebilecek olan bir ilaç almışsanız makineyi asla kullanmayınız.

Kişisel koruyucu araçlar kullanınız. Kişisel koruyucu araçlar bölümüne bakınız.

Makinenin taşınması gerektiğinde, makineyi kapatın. Makineyi bir başka kişiye uzatırken mutlaka pili çıkarın.

Bu ürün ile birlikte kullanabileceğiniz tek aksesuar, teknik veriler bölümünde önerdiğimiz kesme donanımdır.

Artık orijinal imalatına benzerliği kalmayacak biçimde yapısal değişikliğe uğratılmış bir makineyi asla kullanmayınız. Makineyi kesinlikle patlayıcı ya da yanıcı maddelerin yakınında kullanmayın.

Hiçbir zaman arızalı bir makineyi kullanmayın. Bu kılavuzda belirtilen güvenlik kontrolleri ile bakım ve servis talimatlarına uyun. Bazı bakım ve servis işlerinin sadece yetkili ve kalifiye teknisyenler tarafından yapılması gerekir. Bakım başlığı altındaki talimatlara bakın. Sadece orijinal yedek parça kullanın.

Her zaman havalandırma deliklerinde moloz olmasını sağlayın.

Tüm kapak, koruma ve saplar işleme başlanmadan önce takılmalıdır. Makineyi sadece gün ışığında veya başka iyi aydınlatılmış koşullarda kullanın.

Makineyi kesinlikle sis, yağmur altında, nemli veya ıslak yerlerde, kuvvetli rüzgarlar, şiddetli soğuk, yıldırım riski gibi olumsuz hava koşullarında kullanmayın. Aşırı sıcak hava koşulları makinenin aşırı ısınmasına neden olabilir.

Her zaman sağduyulu davranın.

Karşılaşabileceğiniz tüm olası durumları incelemek mümkün değildir. Her zaman dikkat gösterin ve sağduyunuzu kullanın. Kontrol edemeyeceğinizi düşündüğünüz tüm durumlardan

kaçının. Bu talimatları okuduktan sonra çalıştırma prosedürleri konusunda hala emin olmadığınız noktalar varsa devam etmeden önce bir uzmana danışmalısınız.

Önemli



UYARI! Bu makine, çalışması sırasında bir elektromanyetik alan oluşturur. Bu alan, bazı koşullarda aktif veya pasif tıbbi implantlarda girişime neden edebilir. Ciddi veya ölümcül yaralanma riskini azaltmak için, tıbbi implantlar takılı kişilerin, bu makineyi çalıştırmadan önce doktorlarına ve tıbbi implant üreticisine danışmanlarını öneririz.



UYARI! Çocukların makineyi kullanmasına veya yakınında bulunmasına kesinlikle izin vermeyin. Makinenin çalıştırılması kolay olduğundan, tam gözetim altında tutulmadıklarında makineyi çalıştırabilirler. Bu da ciddi kişisel yaralanma riski doğurur. Bu nedenle, makine yakın gözetim altında olmadığında pil çıkarılmalıdır.

Kişisel koruyucu araçlar

ÖNEMLİ!

Çim biçici hatalı veya dikkatsiz kullanılırsa tehlikeli olabilir ve operatör veya diğer kişiler için ciddi veya ölümcül yaralanmalara neden olabilir. Bu kullanım kılavuzunun içindekileri okumanız ve anlamanız son derecede önemlidir.

Makineyi her kullandığınızda, onaylanmış kişisel koruyucu araçlar kullanmalısınız. Kişisel koruyucu araçlar sakatlanma tehlikesini ortadan kaldırmasalar da, herhangi bir kazanın meydana gelmesi durumunda yaralanma derecesini azaltırlar. Uygun kişisel koruyucu araçlar seçmekte satıcınızın yardımını isteyiniz.



UYARI! Kulak koruma aygıtı taktığınızda, uyarı sinyalleri veya bağırma seslerini dinlemez. Motor durur durmaz mutlaka kulak koruma aygıtınızı çıkarın.



UYARI! Dışlı kovayı çok ısınabildiğinden, yanma riski söz konusudur. Biçici kafasıyla çalışırken eldiven kullanın.

Her zaman kullanılması gereken malzemeler:

- Gürültüye karşı kulaklık
- Koruyucu gözlük ya da yüz siperi
- Eldivenler ihtiyaç duyulduğu zaman kullanılabilir, Örn: kesme cihazlarının monte işlemlerinde mutlaka kullanılmalıdır.
- Kaygan olmayan ve sağlam çizmeler kullanınız.
- Kesme işlemini yaparken yırtılmaya dayanıklı elbiseler kullanınız, çalıklara ve dallara kolayca takılma riski

GENEL GÜVENLİK AÇIKLAMALARI

taşıyan geniş elbiseler giymekten kaçınınız. Daima sağlam ve dayanıklı uzun paçalı pantolonları kullanınız. Kesme işlemini yaparken ziynet eşyası takmayınız, kısa pantolon veya sandalet giymeyiniz ve çıplak ayakla çalışmayınız. Saçlarınızın omuzlarınıza doğru sarkmamasına özen gösteriniz.

- İlk yardım çantası her zaman kolay ulaşılabilecek bir yerde olmalıdır.

Makinenin güvenlik donanımı

Bu bölümde, makinenin güvenlik donanımı konusunda ayrıntıların neler olduğu, bunların hangi işlemlere sahip bulunduğu ve doğru çalışıp çalışmadığına emin olmak için kontrol ve bakımının nasıl gerçekleştirileceği açıklanmaktadır. Bu teçhizatın makinenin neresinde olduğunu görmek için Ne nedir? bölümüne bakınız.

Makinenin bakımı gereken şekilde yapılmadığı ve servis ve/veya onarımlar profesyonel biçimde gerçekleştirilmediği takdirde, makinenin kullanım veya çalışma ömrü kısalabilir ve kaza riski artabilir. Daha fazla bilgiye ihtiyaç duyarsanız lütfen size en yakın servise başvurun.

ÖNEMLİ!

Makinenin her türlü servis ve onarımı özel eğitim gerektirmektedir. Bu, özellikle makinenin güvenlik donanımıyla ilgilidir. Eğer makineniz aşağıdaki listede yer alan denetimlerden herhangi birinde takılırsa, servis atelyenize başvurunuz. Ürünlerimizden herhangi birini satın aldığınızda, profesyonel tamir ve servis sunacağımız garanti ederiz. Makineyi size satan satıcı servis satıcısı değilse, en yakın servis temsilcisinin adresini vermesini isteyiniz.



UYARI! Bozuk güvenlik gereklere sahip bir makineyi asla kullanmayınız. Bu bölümde belirtilen kontrolleri ve bakım önlemlerini uygulayınız. Makineniz bu denetimlerden herhangi birinde takılırsa onarım için servis ajanınıza başvurunuz.

Tuş takımı

Devreye sokma/devreden çıkarma düğmesinin (1) basılıp beklendiğinde (>1 san) makinenin açık ya da kapalı olduğundan emin olun. Yeşil LED (2) yanık ya da kapalıdır.

Yanıp sönen uyarı sembolü (3) ve yeşil LED'in (2) yanması şunu gösterebilir: (Şekil 5)

- tam güç uygulanması ve aynı zamanda makinenin devreye sokulması mümkün değildir. Güç tetiğini bırakın ve makine devreye girer.
- makine bloke olmuştur. Makineyi devreden çıkarın. Pili makineden çıkarın. Biçici kafasının çevresine dolanan çim veya diğer maddeyi çıkarın.
- aşırı kırpmaya nedeniyle makine aşırı yüklenmiştir. Güç tetiğini bırakın ve makine devreye girer.

Uyarı sembolü (3) yanıp sönyorsa, makine çok sıcak demektir ve makine devreden çıkar. Makine normal sıcaklığa geri

getirildiğinde, yeniden çalışmaya hazırdır ve makineyi devreye sokabilirsiniz.

Sabit kırmızı uyarı ışığı (3) servis ihtiyacını gösterir.

Güç tetiği kilidi

Güç tetiği kilidi, güç tetiğinin kazayla çalıştırılmasını önlemek üzere tasarlanmıştır. Kilide (1) bastığınızda (yani, sapı tuttuğunuzda) güç tetiğini (2) serbest bırakır. Sapı bıraktığınızda güç tetiği ve güç tetiği kilidi birlikte geri hareket ederek ilk konumlarına geri döner. Bu hareket, iki bağımsız dönüşlü yay tarafından kontrol edilir. (Şekil 6)

Güç tetiği kilidi ilk konumunda iken güç tetiğinin kilidi olduğundan emin olun. (Şekil 7)

Güç tetiği kilidine basın ve serbest bırakıldığınızda ilk konumuna geri döndüğünden emin olun. (Şekil 8)

Güç tetiğinin ve güç tetiği kilidinin serbestçe hareket edip etmediğini ve dönüş yayının düzgün çalışıp çalışmadığını kontrol edin. (Şekil 9) Başlatma başlığı altındaki talimatlara bakın. Makineyi çalıştırın ve tam güç uygulayın. Güç tetiğini serbest bırakın ve kesme donanımının durup hareketsiz kaldığını kontrol edin.

Kesme cihazlarının korunması

Bu tür bir koruma, çalışma esnasında kullanıcıya herhangi bir maddenin sıçramasını engeller. Koruma önlemi, aynı zamanda kullanıcının makineyle olan ilişkisini de engeller. (Şekil 10)

Koruma bölümünün zarar görmemiş olduğundan ve çatlamış veya delinmemiş olduğundan emin olunuz. Koruma bölümünde çatlamlar ve yarıklar meydana gelmişse hemen değiştiriniz.

Özel kesim cihazları için daima tavsiye edilen korumaları kullanınız. Teknik veri bölümüne bakınız.



UYARI! Herhangi bir kesme cihazı için, belli bir takım koşullar oluşmazsa, o takdirde ilgili cihaz, koruma montajı olmayacak şekilde kullanılabilir. Teknik veri bölümüne bakınız. Yanlış veya aktif olmayan koruma montajı, ciddi bir şekilde insanların yaralanmasına neden olabilir.



UYARI! Makinenin öne çıkan özelliklerinden biri de düşük titreşim yüküdür. Titreşime maruz kalmak, kan dolaşımı rahatsızlığı olan kişilerde damar ve sinir hastalıklarına neden olabilir. Titreşime maruz kalmaktan kaynaklanmış olabilecek herhangi bedensel bir belirti duyumsamanız durumunda doktora başvurunuz. Belirti örnekleri şunlardır: uyuşma, duyu kaybı, gıdıklanma, iğnelenme, acı, kuvvet kaybı, deri renginde veya deri yüzünde değişiklik. Bu belirtiler genellikle parmaklarda, ellerde ve bacaklarda görülür.

GENEL GÜVENLİK AÇIKLAMALARI

Kesici gereçler

Bu bölüm, aşağıdaki amaçları gerçekleştirmek için uygun kesici gereçlerin seçimi ve bakımını nasıl yapacağınızı anlatmaktadır:

- En yüksek kesim yeteneğini elde etmek.
- Kesici gereçlerin ömrünü uzatmak.

ÖNEMLİ!

Kesim cihazıyla beraber aynı zamanda bizim tavsiye ettiğimiz koruma cihazını birlikte kullanınız. Teknik veri bölümüne bakınız.

Halatların somut bir şekilde doldurulması ve doğru bir halat birimi seçimi için kesim teçhizatları bölümüne bakınız.

Kesme donanımının herhangi bir parçası üzerinde çalışırken mutlaka pili çıkarın. Gaz kontrolü serbest bırakıldıktan sonra bile dönmeye devam eder. Kesme donanımının tamamen durduğunu kontrol edin ve üzerinde çalışmaya başlamadan önce pili çıkarın.

Kesme başlığı



UYARI! Her zaman tavsiye edilen biçici kablolarını kullanın. Teknik verilere bakın. Bu talimatın uygulanmaması yaralanmaya neden olabilir.

ÖNEMLİ!

Kesme halatının, silindiri daima sert ve eşit bir şekilde sarmasına dikkat ediniz, aksi takdirde makineyi tehlikeli bir şekilde yıpratabilecek titreşimler meydana gelebilir.

- Yalnızca tavsiye edilen biçici kafalarını ve biçici kablolarını kullanın. Üretici tarafından bu ürünlerin özel motor boyutuna uygunluğu test edilmiştir. Bu durum özellikle tam otomatik bir biçici kafası kullanıldığında önem kazanır. Sadece tavsiye edilen kesme donanımını kullanın. Teknik verilere ilişkin bölüme bakın. (Şekil 25)
- Genel olarak küçük makinelerde, küçük kesme başlıkları istenmektedir. Kesme halatı nedeniyle, motor, halatı, kesme başlığından dışarıya fırlatmakta ve aynı zamanda kesilen çime karşı koymak zorunda kalmaktadır.
- Halatın uzunluğu da aynı şekilde önem taşımaktadır. Uzun bir halat, aynı çapta olan daha kısa bir halatın gerek duyduğu motor gücünden daha fazla bir motor gücü gerektirir.
- Bıçağın kesme koruma bölümüne bozulmayacak bir şekilde oturmasına dikkat ediniz. Bu, halatların doğru bir şekilde kesme işlemlerinde kullanılır.
- Halatların daha uzun bir süreyle kullanılabilmesini sağlamak için birkaç gün suyun içinde tutunuz. Bu şekilde halat daha dayanıklı ve kullanışlı olacaktır. Farklı kordon uzunlukları gereksiz titreşimlere neden olabilir. Kordon üzerinde doğru uzunlukları elde etmek için biçici kafasına hafifçe dokununuz.

- Halatların daha uzun bir süreyle kullanılabilmesini sağlamak için birkaç gün suyun içinde tutunuz. Bu şekilde halat daha dayanıklı ve kullanışlı olacaktır.

Biçme koruyucusu

- Biçici kafasını biçme koruyucusuna kaydırın. (Şekil 34)
- Biçici kafasındaki yuvaya biçme koruyucusunu sıkıca oturtun. (Şekil 35)

Kesici başlığın montajı

- Cihazın keskin kısmının sırt kısmını makas (bağlantı) yerindeki deliğe uygun gelinceye kadar döndürünüz.
- Boruyu kilitlemek için kilit pimini deliğe yerleştirin.
- Kesici başlığı dönme yönünün ters yönünde vidalayın.
- Talimata uygun olmayacak şekilde yapılan montaj işlemleri ters sonuçlanabilir. (Şekil 33)

Tutamağın montajı

- Vidayı yarım daire şeklindeki tutamağa takın.
- Yarım daire şeklindeki tutamağı mil üzerindeki yerleştirme yerine doğru kaydırın.
- Yarım daire şeklindeki tutamağı sıkıca tutan vidayı sıkın. (Şekil 36)
- Şimdi biçiciyi rahat bir çalışma pozisyonu sağlayacak şekilde ayarlayın. (Şekil 11)

Bitki koruyucusunu takma

- Biçici kafasının üzerindeki deliklere bitki koruyucuyu yerleştirin. (Şekil 37)

PİLİN KULLANIMI

Pil

Ekranda pil kapasitesi ve pil ile ilgili herhangi bir sorun olup olmadığı gösterilir. Pil kapasitesi, makine kapatıldıktan veya pil gösterge düğmesine basıldıktan sonra 5 saniye süreyle görüntülenir (1). Bir hata meydana geldiğinde pil üzerindeki uyarı sembolü yanar (2). Arıza kodlarına bakın. (Şekil 27)

LED ışıkları	Pil
Tüm LED'ler yanmaktadır	Tam dolu (%67-%100).
LED 1, LED 2 yanmaktadır.	Pil %34-%66 şarjlıdır.
LED 1 yanmaktadır.	Pil %1-%33 şarjlıdır.
LED 1 yanıp sönmektedir.	Pil boştur. Pili şarj edin.

Pil şarj cihazı



UYARI! Elektrik şoku ve kısa devre yapma riski. Onaylanmış ve sağlam duvar prizleri kullanın. Kablonun zarar görmemiş olduğundan emin olun. Kablo herhangi bir şekilde hasarlı görünüyorsa değiştirin. Cihazınızda oluşan hasarların tamiri için yetkili servis noktanıza başvurun.

Pil şarj cihazını bağlayın

- Pil şarj cihazını nominal değerler plakasında belirtilen voltaj ve frekansa uygun olarak bağlayın.
- Pil sıcaklığı 50 °C'nin üzerindeyse pil şarj olmaz.

Pili pil şarj cihazına takın.

Pil şarj cihazı ve pilin sağlam olduğunu düzenli aralıklarla kontrol edin. Bakım başlığı altındaki talimatları da okuyun.

Pil ilk kullanımdan önce şarj edilmelidir. Pil teslim sırasında sadece %30 şarjlıdır.

- Pili pil şarj cihazına takın. (Şekil 14)
- Pil şarj cihazına bağlandığında şarj cihazı üzerindeki yeşil şarj ışığı yanar. Şarj etme işlemi devam ediyor. (Şekil 13)
- Pildeki tüm LED'ler yandığında, pil tamamen şarj olmuştur. (Şekil 12)
- Fişi çıkarın. Güç kablosunu duvar prizinden çıkarmak için kesinlikle aniden çekmeyin.
- Şarj cihazının aküyle bağlantısını kesin.

Şarj durumu

Lityum-iyon piller şarj seviyeleri her ne olursa olsun şarj edilebilir. Pilin şarj seviyesi ne olursa olsun şarj işlemi iptal edilebilir veya başlatılabilir. Tam şarj olan pil şarj cihazının içinde kalsa bile şarjını kaybetmez. (Şekil 28)

Taşıma ve saklama

- Ürünlerin içinde bulunan lityum-iyon aküler Tehlikeli Maddeler Kanununun gerekliliklerine tabidir.

- Nakliye acentaları gibi üçüncü parti tarafından yapılan ticari nakliyelerde özel paketleme ve etiketleme kurallarına uyulmalıdır.
- Nakledilecek ürünün hazırlığı sırasında tehlikeli maddeler için bir uzmanla danışılması zorunludur. Lütfen daha ferretuatlı olabilecek ulusal düzenlemeleri de göz önünde bulundurun.
- Açık temas alanlarını kapatın ve pili paketin içinde hareket etmeyecek şekilde paketleyin.
- Pili mutlaka saklama veya taşıma amacıyla çıkarın.
- Pili ve pil şarj cihazını kuru, rutubetsiz ve donmayan bir yerde saklayın.
- Pili statik elektrik oluşma ihtimalinin olduğu yerlerde saklamayın. Pili kesinlikle metal kutularda saklamayın.
- Aküyü 5°C ile 25°C arası sıcaklıklarda saklayın ve kesinlikle doğrudan güneş ışığına maruz bırakmayın.
- Akü şarj cihazını 5°C ile 45°C arası sıcaklıklarda saklayın ve kesinlikle doğrudan güneş ışığına maruz bırakmayın.
- Pil şarj cihazını sadece kapalı ve kuru alanlarda saklayın.
- Pili şarj cihazından ayrı olarak sakladığınızdan emin olun. Ekipmanı kilitlenebilir bir yerde tutarak çocukların ve izinsiz kişilerin erişmesini engelleyiniz.
- Makinenin iyice temizlenmiş olmasına ve onu uzun süreli koruma altına almadan önce tümüyle yetkili servisin denetiminden geçmiş olmasına özen gösteriniz.
- Nakliye sırasında makineyi emniyete alın.

Pili, pil şarj cihazını ve makineyi atın

Ürün veya ambalajı üzerinde bulunan semboller, bu ürünün evsel atık olarak değerlendirilemeyeceğini belirtir. Bunun yerine, elektrikselsel ve elektronik ekipman kurtarma için uygun bir geri dönüşüm istasyonuna gönderilmelidir.

Bu ürüne doğru önemin verilmesini sağlayarak, çevreye ve insanlara olabilecek potansiyel negatif etkisini önlemeye yardımcı olabilirsiniz, aksi takdirde bu ürünün yanlış atık yönetimi olması durumunda negatif etkiler olabilir. Bu ürünün geri dönüşümü hakkında daha ayrıntılı bilgi için belediyenize, mahalli atık hizmetinize veya ürünü satın aldığınız mağazaya danışın.

Başlamadan önce kontrol yapınız.

- Motorda kir veya çatlak olup olmadığını kontrol edin. Bir fırça kullanarak motor yuvasındaki çim ve yaprakları temizleyin. Eldivenler ihtiyaç duyulduğu zaman kullanılabılır.
- Biçici kafasının biçiciye tam olarak bağlanmış olduğunu kontrol edin.
- Makinenin iyi çalışır durumda olduğunu kontrol edin. Tüm somunların ve civataların sıkı olduğunu kontrol edin.
- Kesme başlığı ve kesme başlığı koruyucusunu kontrol ediniz ve çatlakları bulunmadığından veya zarar görmemiş olduğundan emin olunuz. Darbeyi maruz kalmış veya çatlamış olan kesme başlığı veya kesme koruyucuyu hemen değiştiriniz. (Şekil 29)
- Korumasız veya aktif koruması bulunmayan makineyi asla kullanmayınız.
- Kapaklarda aynı zamanda somut bir şekilde monte edilmiş olacak ve makine çalışmaya başlamadan önce hatasız olacaktır.
- Makineyi sadece tasarlandığı amaç için kullanın.

Pili makineye bağlayın.

Tam şarjlı piller kullandığınızdan emin olun. Makinenizde yalnızca Husqvarna orijinal pillerini kullanın. Teknik verilere bakın.

- Pili makineye yerleştirin. Pil kayarak makinedeki pil yuvasına kolayca yerleşmelidir. Pil kolayca kayıp içeri yerleşmiyorsa, doğru yerleştirilmiyor demektir. Bir tık sesi işittiğinizde pil yerine kilitlemiştir. Pili makineye doğru şekilde takıldığından emin olun. (Şekil 15)

Çalıştırma ve durdurma



UYARI! Yetkili olmayan kişi veya kişilerin çalışma alanına girmemesine özen gösteriniz, aksi takdirde bu insanların yaralanmaları riski almış olursunuz. Güvenlik mesafesi 15 metre

Çalıştırma

Makineyi açın. Yeşil LED ışığı yanana kadar çalıştırma düğmesini basılı tutun (> 1 san). (Şekil 30)

Güç tetiği kilidine basın ve ardından güç tetiğine basın; kesme ekipmanı dönmeye başlayacaktır.

Stop

Güç tetiğini bırakarak makineyi durdurun ve devre dışı bırakın.

İki ayırma düğmesine basarak ve pili çekip çıkarak pili makineden çıkarın. (Şekil 16)

ÖNEMLİ! Makinenin kazayla çalışmasını önlemek için mutlaka pili çıkarın.

ÇALIŞMA TEKNİKLERİ

Genel çalışma açıklamaları

ÖNEMLİ!

Bu bölümde çim biçicinin kullanımıyla ilgili temel güvenlik önlemleri açıklanmaktadır.

Cihazın kullanılması esnasında, emin olmadığınız herhangi bir durumla karşılaşırsanız bir bilirkişiye danışınız. Bu durumda satıcıyla veya servisinizle temasa geçiniz.

Yeterli derecede kaliteli olmayan ve çok zor ustalık gerektiren ürünleri kullanmaktan kaçınınız.



UYARI! Makine ciddi yaralanmalara neden olabilir. Güvenlik talimatlarını dikkatle okuyun. Makinenin nasıl kullanılacağını öğrenin.



UYARI! Makine üzerinde yapılacak her türlü bakımdan önce mutlaka pili çıkarın

Temel güvenlik kuralları

Kişisel koruyucu araçlar kullanınız. Kişisel koruyucu araçlar bölümüne bakınız.

1 Çevrenize dikkat ediniz:

- İnsan, hayvan ya da başka birşeyin, makine üzerindeki denetiminizi engelleyemeyeceğinden emin olunuz.
- İnsanların, hayvanların veya diğerlerinin yola bırakılan kesici cihazlarla temasının önlenmesi için, daima dikkatli olunuz.
- DİKKAT! Herhangi bir kaza durumunda, yardım olmadan asla bir daha makineyi çalıştırmayınız. Çalışırken hiç kimsenin 15 m'den fazla yaklaşmasına izin vermeyin.
- 2 Çalışma alanını kontrol edin. Taş, cam kırıkları, çivi, tel, ip, vs. gibi etrafa sıçrayabilecek veya kesme donanımına takılabilecek tüm maddeleri temizleyin.
- 3 Makineyi sis, yağmur, kuvvetli rüzgarlar, şiddetli soğuk gibi olumsuz hava koşullarında kullanmayın. Kötü havalarda çalışmak yorucu olur ve tehlikeli durumlar oluşturabilir, örneğin, kaygan zemin.

Çalışmaya ilişkin güvenlik talimatları

- Hareket edebilme ve ayakta durabilme olanağınızın olmasına özen gösteriniz. Olası engellere (kök, taş, dal, çukur v.b.) dikkat ediniz. Kapalı bir arazide çalışırken çok dikkatli olunuz. (Şekil 17)
- Aşırı uzak noktalara ulaşmayın. Her zaman sağlam bir dayanak noktası ve dengeyi koruyun.
- Eğimli yerlerde ayağınızın yerde olduğundan emin olun. Yürüyün, koşmayın.
- Makineyi her zaman iki elinizle tutun. Makineyi vücudunuzun sağ tarafında tutun. (Şekil 18) Makineyi zorlamayın. İş daha iyi şekilde ve tasarlandığı hızda daha düşük yaralanma riski olasılığı ile gerçekleştirir.

- Vücudunuzun tüm bölümlerini döner kesici parçalardan uzak tutun. Kesme donanımını bel hizasının altında tutun.
- Makinenin taşınması gerektiğinde, makineyi kapatın. Makineyi bir başka kişiye uzatırken mutlaka pili çıkarın.
- Makineyi kapatmadan önce kesinlikle yere koymayın ve mutlaka pili çıkarın.
- Bir yabancı cisme çarpıldığında ya da titreşimler oluştuğunda, makineyi acilen durdurun. Pili makineden çıkarın ve makinenin zarar görmediğini kontrol edin.
- İstenmeyen titreşimler oluşursa, kordonu doğru uzunluğa getirmek için yeni kordona hafifçe dokunduğunuzda titreşimler duracaktır.
- Her bir çalışma işleminden sonra güç tetiğini serbest bırakın pil gücünden tasarruf etmek için.
- Biçici muhafazasının üzerindeki havalandırma deliklerinde çim ve birikinti olmadığından emin olun.



UYARI! Motor çalışır durumdayken veya kesme donanımı dönerken operatör ya da onun dışındaki hiç kimse kesilen malzemeyi çıkarmaya çalışmamalıdır, çünkü bu ciddi yaralanmalara yol açabilir.

Biçici kafasının çevresine dolanan maddeleri çıkarmadan önce makineyi kapatın ve pili çıkarın; aksi takdirde, yaralanma riski söz konusudur. Makinenin belli bir süreyle kullanılmamasından sonra, dingil açısı ısınabilir. Buna dokunulduğunda yanma sonucunda oluşabilecek yaralanma riski meydana gelebilir.



UYARI! Fırlayan, sıçrayan parçalara dikkat edin. Her zaman onanmış koruyucu gözlükler takın. Kesme donanımı koruyucusunun üstünden sarkmayın. Taş, kıymık, vs. gözlere gelerek körlüğe veya önemli yaralanmalara neden olabilir.

Yetkili olmayan kişileri kesim alanının dışında tutunuz. Çocukları, hayvanları, kesimi izleyen izleyicileri ve kesime yardımcı olan kişileri, kesim esnasında güvenlik bölgesinin 15 metre uzağında tutunuz. Herhangi bir kişi makineye yaklaştığında, hemen makineyi durdurunuz. Güvenlik bölgesinin içinde kesim yaparken, arkanıza bakmadan ve herhangi birisinin olup olmadığını kontrol etmeden sağa-sola dönmeyiniz.

Yarım daire şeklindeki tutamak ve mil ayarı (teleskop mili)

- Kilitleme tutamağını gevşetin ve tutamağı doğru bir konuma ayarlayın. (Şekil 11)
- Mil üzerindeki kilidi gevşetin ve istenen uzunluğu ayarladıktan sonra kilitleyin.

ÇALIŞMA TEKNİKLERİ

İşin bitirilmesinden sonraki güvenlik talimatları

- Temizlik, tamirat veya inceleme yapmadan önce kesme donanımının durduğundan emin olun. Pili makineden çıkarın.

SavE mode

Makine bir pil tasarruf işlevi ile donatılmıştır (SavE). Bu işlevi SavE düğmesine basarak devreye sokun. Yeşil bir LED yanarak işlevin açıldığını gösterecektir.

Çoğu durumda, SavE modu kırma işlemi sırasında en uygun moddur ve en uzun çalışma süresini verir. Her bir çalışma işleminden sonra güç tetiğini serbest bırakın pil gücünden tasarruf etmek için. (Şekil 20)

İşlevselliği otomatik olarak kapatma

Makine kullanılmadığında makineyi devre dışı bırakan bir kapatma özelliği mevcuttur. Yeşil LED söner ve makine 45 saniye sonra kapanır.

Kesme başlığı ile çim biçme



UYARI! Bazen koruma ve kesme donanımı arasına dal ve çim parçaları sıkışır. Temizlik öncesinde her zaman pili çıkarın.

Kesme

- Kesme başlığını çimlerden uzaklaştırınız ve belli bir açıyla yaslanmış durumda tutunuz. Halatın son kısmı işlemi yerine getirmektedir. Halatın kendi temposunda çalışmasını sağlayınız. Halatın içine herhangi bir maddeyi sokmayınız. (Şekil 19)
- Halat, çimleri ve çim olmayan diğer maddeleri duvarlara, çitlere, ağaçlara ve çiçeklere doğru fırlatır, aynı zamanda ince ağaç kabuklarına, çalılara ve çitlerdeki direklerle zarar verebilir.
- Halat uzunluğunu 10-12 cm civarında kısaltarak ve motor devrini düşürerek ot ve bitki budarken meydana gelebilecek yaralanma riskini azaltınız.

Kazıyarak temizleme

- Kazıma tekniği ile yapılan temizlik, arzu edilmeyen bütün bitkileri temizler. Kesici başlığı toprağın üstüne koyunuz ve yaslayınız. Halatın son kısmını ile, ağacın çevresindeki çubuk ve benzeri şeyleri kesip biçiniz. DİKKAT! Bu teknik, halattaki aşınmayı artırır. (Şekil 20)
- Halat çabuk aşındığından, taş, tuğla, beton, metal direk ve benzeri çalışmalarda, çubuk ve tahtalarla temaslarda malzemeye donatmak gerekir.
- Kesme ve kazıma işlemlerinde (80%), motora tam gaz vermeden çalışma yapınız. Bu şekilde halat daha uzun bir süreyle aşınmadan kullanılabilir ve kesme başlığı da daha az yıpranacaktır.

Kesme

- Tıraş etme işlemi, alışı gelmiş bir çim biçme makinesinin zorlukla yapabileceği kesme işlemleri ve yerleri için ideal

bir uygulamadır. Kesme işlemi sırasında halatı toprağa paralel gelecek şekilde tutunuz. Kesici başlığı aşağıya doğru bastırmaktan kaçınınız, çünkü bu şekilde çimlere ve araç-gerece zarar verebilirsiniz. (Şekil 21)

- Normal bir kesim sırasında, kesme başlığının sürekli toprakla ilişkili olmasını engelleyiniz. Bu tür uygulamalar, kesme başlığının aşınmasına ve bozulmasına neden olabilir.

Süpürme

- Döner halatın hafif rüzgar etkisi, çabuk ve tek yönlü basit temizlik için kullanılabilir. Halatı, temizlik yapılacak yüzeyin ve araçların üstüne paralel gelecek şekilde tutunuz ve ileri geri hareket ettiriniz. (Şekil 22)
- İyi bir sonuç elde edebilmek için motoru tam gaz olarak çalıştırınız.

İnceleme ve bakım



UYARI! Makine üzerinde yapılacak her türlü bakımdan önce mutlaka pili çıkarın Cihazımızda oluşan hasarların tamiri için yetkili servis noktanıza başvurun.

ÖNEMLİ! Pili veya pil şarj cihazını kesinlikle suyla kullanmayın. Güçlü temizlik maddeleri plastik aksama zarar verebilir.

Makinenin her türlü servis ve onarımı özel eğitim gerektirmektedir. Bu, özellikle makinenin güvenlik donanımıyla ilgilidir. Eğer makinenizi aşağıdaki listede yer alan denetimlerden herhangi birinde takılırsa, servis atelyenize başvurunuz. Ürünlerimizden herhangi birini satın aldığınızda, profesyonel tamir ve servis sunacağımız garanti ederiz. Makineyi size satan satıcı servis satıcısı değilse, en yakın servis temsilcisinin adresini vermesini isteyiniz. Sadece orijinal yedek parça kullanın. (Şekil 31)

Pil şarj cihazı ve pilin sağlam olduğunu düzenli aralıklarla kontrol edin. (Şekil 4)

Temizlik

Kullandıktan sonra makineyi temizleyin.

Tutamalarda dengesizlik ve titreşimi önlemek için biçici kafası düzenli olarak temizlenmelidir. Ayrıca, kafanın diğer kısmının ve milin temizlenmesi gerekip gerekmediğini de kontrol edin.

Pili şarj cihazına yerleştirmeden önce, pil ve pil şarj cihazının temiz olduğundan ve pil ve pil şarj cihazı üzerindeki terminalerin her zaman temiz ve kuru olduğundan emin olun. Pil kılavuz raylarını temiz tutun.

Plastik parçaları temiz ve kuru bir bezle temizleyin. (Şekil 34) (Şekil 23)

Mil ayarı (teleskop)

Mil üzerinde amacıyla bulunan kol ayarlanabilir.

- Mil ayarını sabit tutan vidayı sıkmak için Alyan anahtarı kullanın. (Şekil 26)

Biçici hattını kontrol etme

Yalnızca tavsiye edilen biçici kafalarını ve biçici kablolarını kullanın. Üretici tarafından bu ürünlerin özel motor boyutuna uygunluğu test edilmiştir. Bu durum özellikle tam otomatik bir biçici kafası kullanıldığında önem kazanır. Sadece tavsiye edilen kesme donanımını kullanın. Teknik verilere ilişkin bölüme bakın.

Kesici başlık

Kesme başlığının zarar görmemiş olmasından ve çatlak veya yarık bulunmadığından emin olunuz. Eğer gerekiyorsa kesme başlığını değiştiriniz. (Şekil 24)

- Kordon kanalı düzeneğini çekip çıkarın.
- Biçici kafasını değiştirin.
- Biçici kafasını takın.

Biçici kafasını değiştirin.

- Kilit çubuğunu (C) cihazın sırt (dingil) kısmını kilitleyecek şekilde deliğin içine iterek sokunuz. (Şekil 33)
- Biçici kafasını saat yönünün tersine sıkın.
- Biçici kafasını takın.

BAKIM

Sorun giderme çizelgesi

Sorun giderme işlemleri tuş takımından yapılır.

Tuş takımı

Tuş takımı	Olası arızalar	Olası işlem
Yanıp sönen uyarı göstergesi. Şekil (5) No:3	Aşırı yük.	Biçici kafası sıkışmış Pili makineden çıkarın. Biçici kafasını çimden kurtarın.
	Sıcaklık değişimi.	Makinenin soğumasını bekleyin.
Makine çalışmıyor	Pil konektörlerinde kir.	Basıncılı hava veya yumuşak bir fırça ile temizleyin.
	Güç tetiği ve çalıştırma düğmesine aynı anda basılmalıdır.	Güç tetiğini bırakın ve makine devreye girer.
Sürekli yanıp sönen uyarı göstergesi. Şekil (5) No:3	Tamir	Servis noktası ile irtibata geçin.

Şarj işlemi sırasında pil ve/veya pil şarj cihazının sorunlarını giderme.

Pil

LED ekran	Olası arızalar	Olası işlem
Yanıp sönen uyarı göstergesi. Şekil (27) No:2.	Sıcaklık değişimi.	Pili sıcaklığın -10 °C ile 40 °C arasında olduğu ortamlarda kullanın.
	Aşırı voltaj.	Şebeke voltajının, makinenin nominal değerler plakasında belirtilen voltaja uygun olup olmadığını kontrol edin. Pili şarj cihazından çıkarın.
	Yetersiz voltaj	Pili şarj etme.
Sürekli yanıp sönen uyarı göstergesi. Şekil (27) No:2.	Hücre farkı çok fazla (1V).	Servis noktası ile irtibata geçin.

Pil şarj cihazı

LED ekran	Olası arızalar	Olası işlem
HATA LED'i yanıp sönmüyor	Sıcaklık değişimi.	Pil şarj cihazını sadece ortamdaki sıcaklık 5 °C ile 40 °C arasında olduğunda kullanın.
Kırmızı LED açık	Hücre farkı çok fazla (1V).	Servis noktası ile irtibata geçin.

BAKIM

Bakım Őeması



UYARI! Makine üzerinde yapılacak her türlü bakımdan önce mutlaka pili çıkarın Cihazımızda oluşan hasarların tamiri için yetkili servis noktanıza baŐvurun.

AŐağıda makinede yapılması gereken bakım iŐlemlerinin listesi vardır. Konuların çođu Bakım bölümünde anlatılmıŐtır. Kullanıcının, Kullanım Kılavuzu'nun yalnız bu bölümünde belirtilen bakım ve servisi yapması gerekir. Daha kapsamlı iŐlerin yetkili bir servis tarafından yapılması zorunludur.

Bakım	Günlük bakım	Haftalık bakım	Aylık bakım
Makinenin dıŐ kısmını temiz ve kuru bezle temizleyin. Kesinlikle su kullanmayın.	X		
Testere saplarını kuru, temiz, gres ve yađdan arındırılmıŐ halde tutun.	X		
Devreye sokma ve devreden çıkarma düđmesinin dođru çalıştıđından ve hasarlı olmadıđından emin olun.	X		
Güç tetiđi kilidinin ve güç tetiđi iŐlevinin güvenlik açısından dođru çalıştıđından emin olun.	X		
Tüm kontrollerin hasarsız ve çalışır durumda olduđunu kontrol edin.	X		
Koruma bölümünün zarar görmemiŐ olduđundan ve çatlamıŐ veya delinmemiŐ olduđundan emin olunuz. Koruma bölümünde çatlamalar ve yarıklar meydana gelmiŐse hemen deđiŐtiriniz.	X		
Kesme baŐlıđının zarar görmemiŐ olmasından ve çatlak veya yarık bulunmadıđından emin olunuz. Eđer gerekiyorsa kesme baŐlıđını deđiŐtiriniz.	X		
Vidaların ve somunların sıkıŐma durumlarını denetleyiniz.	X		
Pilin sađlam olduđunu kontrol edin.	X		
Pilin Őarjını kontrol edin.	X		
Pil Őarj cihazının sađlam ve iŐlevsel olduđunu kontrol edin.	X		
Pil ile makine arasındaki bađlantıları kontrol edin ve ayrıca pil ve Őarj cihazı arasındaki bađlantıyı kontrol edin.			X

TEKNİK BİLGİLER

Teknik bilgiler

Model adı	Husqvarna 115iL
Platform	T100EU
Motor	
Motor tipi	BLDC
Hareketli dingillerin r/dakika dönme sayısı	5500
Kesme genişliği, mm	330
Ağırlık	
Pilsiz ağırlık, kg	3,45
Pilli ağırlık, kg	4,15
Gürültü emisyonları	
(1 nolu dipnota bakınız)	
Ses gücü düzeyi, ölçülmüş dB(A)	80
Ses gücü düzeyi, garantili L _{WA} dB(A)	83
Ses düzeyi	
(2 nolu dipnota bakınız)	
EN50636-2-91'e göre ölçülen operatör kulağındaki ses basıncı düzeyi, dB (A)	70
Titreşim düzeyleri	
(3 nolu dipnota bakınız)	
Tutamaktaki titreşim düzeyleri EN50636-2-91, m/s ² değerlerine uygundur.	
Ön/arka biçici kafası (orijinal) ile donatılmıştır.	1,4/1,9

Dipnot 1: Çevreye verilen gürültü emisyonu AB direktifi 2000/14/EC uyarınca ses gücü (L_{WA}) olarak ölçülmüştür. Garanti edilen ve ölçülen ses gücü arasındaki fark, garantili ses gücünün, 2000/14/AT Sayılı Direktif doğrultusunda, ölçüm sonucundaki dağılımı ve aynı modelden farklı makineler arasındaki değişimleri de içermesidir.

Not 2: Makinenin denk gürültü basınç düzeyi için bildirilen verilerdeki tipik istatistik dağılım (standart sapma) 2,5 dB (A) şeklindedir.

Not 3: Vibrasyon düzeyi için bildirilen verilerin tipik istatistik dağılımı (standart sapması) 1,5 m/s² şeklindedir.

Use only a Husqvarna original BLi battery in your machine.

115iL için onaylı aküler.				
Pil	BLi10		BLi20	
Tip	Lityum-İyon		Lityum-İyon	
Pil kapasitesi, Ah	2,1 (VTC4)	2 (HD2)	4,2 (VTC4)	4 (HD2)
Voltaj, V	36	36,5	36	36,5
Ağırlık	0,7	0,7	1,2	1,2

Belirtilen BLi pillerine uygun şarj cihazları.	
Pil şarj cihazı	QC80
Şebeke Voltajı, V	100-240
Frekans, Hz	50-60
Güç, W	100
Çıkış Voltajı, V d.c. / Amper, A	36/2

Aksesuar	Tip	Kesici aletin koruması, çeşit. no.
115iL Biçici kafası	(2,0 mm ip)	582 51 25-01

TEKNİK BİLGİLER

Uygunluk konusunda AB deklarasyonu (Sadece Avrupa için geçerlidir)

Husqvarna AB, SE-561 82 Huskvarna, İsveç, tel: +46-36-146500 olarak, 2016 ve sonrası tarihli ve seri numaralı (yıl, seri numarasından sonra nominal değerler plakasında açıkça belirtilmiştir) **Husqvarna 115iL (T100EU Platformu)** çim biçicilerin aşağıdaki KONSEY YÖNERGESİ gereksinimleri ile uyumlu olduğunu belirtiriz:

- 17 Mayıs 2006 tarihli, "makinelere ilgili", **2006/42/EC**.

- "elektromanyetik uygunluk hakkında" başlıklı, 26 Şubat 2014 tarih ve **2014/30/AB** sayılı KONSEY DİREKTİFİ ve geçerli ekler.

- "çevreye gürültü emisyonları hakkında" başlıklı, 8 Mayıs 2000 tarih ve **2000/14/EC** sayılı KONSEY DİREKTİFİ.

- 8 Haziran 2011 tarihli, "belli tehlikeli maddelerin kısıtlanmasına ilişkin" **2011/65/EU**.

Uygulanan standartlar:

EN 60335-1:2012+A11, EN 50636-2-91:2014, EN 55014-1:2006+A1:2009+A2:2011, EN 55014-2:2015, EN 61000-6-2:2005, EN 61000-4-2, EN 61000-4-3

0499, Société Nationale de Certification et d'Homologation, BP 23 L-5201 Sandweiler, Lüksemburg, 8 Mayıs 2000 tarihli 'çevredeki gürültü emisyonu konulu' 2000/14/EC Konsey Yönergesi'nin VI. ekiyle uygunluğu onaylamıştır. Sertifikanın numarası: **SNCH*2000/14*2005/88*2931*00**

Gürültü emisyonları hakkında bilgi için, Teknik bilgiler başlıklı bölüme bakınız.

Huskvarna, 27 Eylül 2016



マークの説明

シンボルの説明:

スウェーデン語取扱説明書(オリジナル)の翻訳

警告! 場合によってはトリマーは危険です。不注意な取り扱いや誤った取り扱いは作業者や周囲の人などに深刻な、時には致命的な傷害を引き起こすことがあります。本取扱説明書をよくお読みになり、内容を理解することが非常に重要です。本機をご使用前に、この取扱説明書を注意深くお読みいただき、内容を必ずご確認ください。



常に下記のものを着用してください。

- 承認されたイヤマフ
- 認可された視覚保護具



出力シャフト最高速度、rpm



この製品はEC規格適合製品です。



離れて傍観しておく



常に承認された保護手袋を着用してください。



丈夫で滑らないブーツを着用してください。



製品やパッケージ上のマークは、本製品が家庭ゴミとして取り扱われてはならないことを示します。本製品は適切にリサイクル施設に廃棄しなければなりません。(ヨーロッパにのみ適用)



飛び散ったり跳ね返ってくる物体に気をつけてください。



トリマーのヘッドとトリマー用コードなど、金属製でない柔軟なカッティングアタッチメントのみを使用してください。



雨が当たらないようにしてください。



直流。

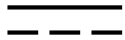

環境に対する騒音レベルはEC指令に準拠しています。本機の騒音レベルは、主要諸元の章とステッカーに記載されています。



製造番号は銘板に記載されています。yyyyは製造年、wwは製造された週です。

yyyywwxxxxx

バッテリーとバッテリー充電器のシンボルマーク:

本製品は適切にリサイクル施設に廃棄しなければなりません。(ヨーロッパにのみ適用)

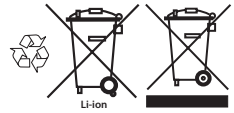

安全装置付き変圧器



バッテリー充電器は室内でのみ使用および保管してください。



二重絶縁

本機に付いている他のシンボル/銘板はそれぞれの市場地域に向けた特別な認定条件を示します。

目次

目次

マークの説明	
シンボルの説明:	120
バッテリーとバッテリー充電器のシンボルマーク: ...	120
目次	
目次	121
始動時には以下の注意点を守ってください:	121
はじめに	
お客様へ	122
各部分の説明	122
安全な使用について	
パワーツールの一般的な安全上の警告	123
使用者の身体保護具	125
製品の安全装置	126
カッティング装置	127
組み立て	
トリマーガード	128
ループハンドルの取り付け	128
プラントガードの取り付け	128
バッテリーの取り扱い	
バッテリーステータス	129
バッテリー充電器	129
搬送と保管	129
バッテリー、バッテリー充電器および製品の廃棄	130
始動と停止	
始動前の点検	131
本機へのバッテリーの接続	131
始動と停止	131
作業技術	
一般的な作業方法	132
メンテナンス	
点検とメンテナンス	134
トラブルシューティング	135
メンテナンススケジュール	136
主要諸元	
主要諸元	137
EC 適合性宣言	138

始動時には以下の注意点を守ってください:

操作説明書に注意深く目を通してください。



警告! 長時間騒音にさらされることは、恒久的な聴覚障害の原因になることがあります。本機を使用する際は、イヤマフを必ず着用してください。



警告! いかなる理由であれ、製造者の承認を得ることなく本機の設計に変更を加えないでください。常に純正の部品をお使いください。不認可の設計変更や付属品は、使用者やその他の人の重傷や致命傷の原因となることがあります。



警告! 不注意な取り扱いや誤った取り扱いは、作業者や周囲の人などに、重傷や致命傷を引き起こすことがあります。この取扱説明書をよくお読みになり、内容を理解することが非常に重要です。

はじめに

お客様へ

ハスクバーナの製品をお買い上げいただき誠にありがとうございます。ハスクバーナの歴史は、スウェーデン王のカール11世がハスクバーナ川の岸辺にマスケット銃の製造を目的とした工場の建設を命じた1689年に遡ります。その立地は、ハスクバーナ川の水力を動力源とする工場を建設するために適していました。その後、300年以上に渡り、ハスクバーナ社の工場は薪ストーブから最新のキッチン用品、ミシン、自転車、オートバイに至る製品の数々を生産してきました。1956年に最初のエンジン式芝刈機が登場し、それが1959年のブロワーへと続き、これが現在のハスクバーナの取り扱う製品分野になっています。

今日、ハスクバーナは品質を最優先として、林業や造園業務用機器のメーカーとして世界をリードしています。ハスクバーナは、建築や建設産業の他、農林および造園向けのエンジン駆動製品を開発し、製造販売しています。ハスクバーナ社は人間工学、有用性、安全性、さらには環境保護において業界の最先端に位置づけることもその使命にあげています。様々な機能を開発しこれらの分野で当社の製品を皆様に提供するはこの概念が根底にあるからです。

弊社はお客様が弊社の製品の品質および性能にいつまでもご満足いただけることと確信を持っております。弊社の製品をご購入いただくことにより、必要なときにプロの修理および整備をご利用いただけます。お買い上げになった販売店が正規代理店でない場合は、その販売店に最寄のサービスショップの所在地をお問い合わせください。

本製品にご満足いただき、未永くご愛顧いただけることを願っております。取扱説明書は大切な書類です。説明書の記載内容(使用方法、サービス、メンテナンスなど)に従うことにより、本機の寿命を延ばし、転売時の価値を高く維持することができます。本機を販売する場合、取扱説明書を購入者に必ず渡してください。

ハスクバーナの製品をご購入いただき誠にありがとうございます。お客様に安心して製品をお使いいただくため、製品登録をお願いいたします。製品をお使いいただくために欠かせないサポートサービスや緊急情報の提供は、登録されたお客様のみ対象となります。ご利用の前に必ず登録ください。 <http://www.jp.husqvarna.com/node1587.asp>

ハスクバーナ社は継続的に製品の開発を行っています。そのため、設計や外見などが予告なく変更されることがあります。

各部分の説明

(図1)

- 1 トリマーヘッド
- 2 カuttingアタッチメントガード
- 3 シャフト
- 4 シャフト調整(テレスコープ)
- 5 ループハンドル
- 6 ハンドル調整
- 7 キーパッド
- 8 パワートリガーロック
- 9 パワートリガー
- 10 取扱説明書
- 11 コード
- 12 バッテリー充電器
- 13 電源オン/警告インジケータ
- 14 SavE ボタン
- 15 始動・停止ボタン
- 16 バッテリー
- 17 バッテリー解放ボタン
- 18 バッテリーインジケータボタン
- 19 バッテリーステータス
- 20 警告インジケータ
- 21 六角レンチ
- 22 プラントガード

安全な使用について

パワーツールの一般的な安全上の警告

本機をご使用になる前に、この取扱説明書を注意深くお読みいただき、内容を必ずご確認ください。

2-3 ページの (図 1) から (図 37) を参照してください。

- 本機はトリミング専用です。金属切断用部品は絶対に取り付けないでください。芝生用トリマーを本来の目的以外に使用しないでください。



警告! 警告および指示はすべて読んでください。警告や指示に従わない場合、感電、火災、あるいは深刻な傷害を招くことがあります。

重要事項! すべての警告や説明は、以後の参考のために保管してください。警告の「パワーツール」とは、電源で作動 (コード付) のパワーツールまたはバッテリー駆動 (コードレス) のパワーツールを指します。

始動前の点検

- 本機が誤って始動しないように、バッテリーは常に取り外してください。本機のメンテナンスを行う前には、必ずバッテリーを外してください。
- 本機の使用前および何らかの衝撃を受けた後は、磨耗や破損の兆候がないか確認の上、必要があれば修理してください。
- 作業エリアを点検します。石や割れたガラス、くぎ、スチールワイヤー、ひもなど、飛んだりカッターやカッターガードにからまりそうな固定されていないものをすべてどけてください。
- バッテリーは最初使用する前に、フルに充電してください。詳細は、「バッテリーの充電」を参照してください。
- 本機の作業者は、作業中に人や動物が 15 メートル以内に近づかないように注意する必要があります。同じエリアに数人の作業者がいる場合、安全距離が 15 メートル以上とる必要があります。
- 使用前に本機全体の点検を実施してください。メンテナンスのスケジュールに目を通してください。

作業エリアの安全

- 作業場所を清潔に、照明を明るく保ちます。乱雑な、あるいは暗い場所では、事故が起こりやすくなります。
- 可燃性の液体や気体、塵がある所など、爆発性雰囲気の中でパワーツールを作動させないでください。パワーツールは、塵やガスを発火させる火花を発生させます。
- パワーツールの操作中は子供やそばにいる人たちと十分な距離を置いてください。注意が散漫になって、操作ミスを引き起こす可能性があります。

電気保安

- パワーツールのプラグはコンセントに適合しなければなりません。決してプラグを改造しないでください。アダプタープラグをアースの付いた (接地された) パワーツールとともに使用しないでください。改造されていないプラグおよび型の同じコンセントを使用すれば、感電のリスクが低くなります。

- パイプやラジエーター、レンジ、冷蔵庫など、アースの付いた表面または接地された表面に触れないようにしてください。体が接地していたりアースされていると、感電のリスクが高くなります。
- パワーツールを雨露や湿潤な環境に曝さないでください。パワーツール内に水が入ると、感電のリスクが高まります。
- コードを本来の目的以外に使用しないでください。コードを持ってパワーツールを移動したり、引っ張ったり、電源を抜いたりすることのないようにしてください。熱やオイル、こがった先端や稼働部品にコードを近づけないでください。コードが破損したり絡まると、感電のリスクが高くなります。
- 屋外でパワーツールを操作する場合は、屋外での使用に適した延長コードを使用してください。屋外での使用に適したコードを使用することで、感電の危険性は少なくなります。
- 湿気のある場所でパワーツールを操作せざるを得ない場合、電源を保護するために残留電流装置 (RCD) をご利用ください。RCD の使用は感電の危険性を低減します。

個人の安全

- パワーツールを操作するときは、十分に気をつけて慎重に行動し、常識に従ってください。疲れているときや、医薬品およびアルコールの影響が残っている状態でパワーツールを使用しないでください。パワーツールの操作中は、一瞬の不注意が重大な傷害につながる可能性があります。
- 身体保護具を使用してください。常に眼の保護具を着用してください。防塵マスクや滑り止め用の安全靴、ヘルメット、イヤマフを使用すると、負傷の危険性が少なくなります。
- 予期せぬ始動を防止します。電源およびバッテリーパックを接続したり、ツールを捨ったり運ぶ前に、必ずスイッチがオフの位置にあることを確認してください。スイッチに指を置いてパワーツールを運んだり、スイッチが入った状態でパワーツールに圧力をかけると、事故につながります。
- パワーツールをオンにする前に、調整キーとレンチを外してください。パワーツールの回転部品にレンチやキーが取り付けられたままになっていると、怪我の原因となります。
- 無理な体勢で作業しないでください。常に、安定した足場とバランスを保つようにしてください。こうすることで、予期しない事態でもパワーツールを安定した状態に保つことができます。
- 適切な服装を心がけてください。ゆったりした衣服や装身具を身につけないでください。稼働部品に髪の毛や衣服、手袋を近づけないでください。ゆったりした衣服や装身具、長髪は稼働部品に絡まる恐れがあります。
- 集塵装置の接続用装備が提供されている場合、それらが接続されて正しく使用されているか確認してください。集塵装置を使用すると、塵に関連する危険を回避できます。

安全な使用について

- パワーツールの使用で発生する実際の振動は、公称合成振動値と異なり、ツールの使用方法に依存します。作業者は、自分自身を保護する目的で、実際の使用状況（ツールの電源をオフにする回数および、トリガー動作やアイドル運転の回数など、運転サイクルのあらゆる部分を考慮）における振動暴露予測を基本にした安全対策を確認する必要があります。

パワーツールの使用と手入れ

- **パワーツールを無理に使用しないでください。用途に合った正しいパワーツールを使用してください。**正しいパワーツールを使用した方が、意図された速度でより良く安全に作業を行います。
- **スイッチが機能しない場合はパワーツールを使用しないでください。**スイッチで制御できないパワーツールは危険なため、修理する必要があります。
- **調整やアクセサリの変更を行ったり、パワーツールを保管する前に、電源プラグを外し、パワーツールからバッテリーパックを取り外してください。**予防的な安全対策を行うことで、誤ってパワーツールを始動させる危険性が少なくなります。
- **使用していないパワーツールは子供の手の届かない所に保管して、パワーツールやこの取扱説明書に詳しくない人間がパワーツールを操作しないように注意してください。**不慣れたユーザーがパワーツールを扱うと危険です。
- **パワーツールのメンテナンスを行ってください。**可動部品の誤調整やバインド、部品の破損やパワーツールの動作に影響する他の状態がないかどうか確認します。破損している場合は、使用する前にパワーツールを修理してください。ほとんどの事故は、正しいメンテナンスを受けていないパワーツールが原因です。
- **切削工具は研いだ状態で清潔に保ちます。**正しくメンテナンスされて研いである切削工具は、バインドすることも少なく、制御が簡単です。
- **パワーツール、アクセサリ、工具ビットなどは、これらの取扱説明書に従って使用し、作業条件および行う作業を考慮してください。**意図されていない作業でパワーツールを使用すると、危険な状況を招くことがあります。

バッテリーツールの使用と手入れ

- **メーカー指定の充電器のみを使って充電してください。**1種類のバッテリーパックのみに適合する充電器は、それ以外のバッテリーパックの充電で使用した場合、火災を起こす恐れがあります。
- **仕様で指定されたバッテリーパックのみでパワーツールを使用してください。**それ以外のバッテリーパックを使用すると、怪我や火災を招く危険があります。

- **バッテリーパックを使用しないときは、ベーパークリップ、コイン、キー、爪きり、ネジなどの金物、あるいは端子間を短絡する恐れがある他の小さな金物から遠ざけるようにしてください。**バッテリー端子の短絡は、火傷や火災を引き起こす恐れがあります。
- **劣悪な環境では、液体がバッテリーから漏れ出すことがあります。**そのような場合、液体には触れないようご注意ください。もし万が一誤って触れてしまった場合、水で洗い流してください。液体が目に入ってしまった場合、医師の診察を受けてください。バッテリーから漏れ出した液体は、炎症や火傷を引き起こすことがあります。

サービス

- **パワーツールのサービスは、資格のある修理担当者が同じ交換部品を使って行うようにしてください。**こうすることで、パワーツールの安全性を維持できます。

安全な使用について

重要事項!

切断ツールは、本機を停止した後もすぐには停止しませぬ。

本機は、正常な体力や感覚、精神力がなかったり、経験や知識のない人(子供を含む)の使用を想定していません。ただし、使用者の安全に責任を持つ人物が本機の使用に関して監督や指導をする場合を除きます。子供が本機で遊ばないように、監視する必要があります。

子供や本機またはバッテリーの扱いに不慣れな人に、本機を使用させないようにしてください。居住地の法律によっては、使用者の年齢制限がある場合があります。

装置を鍵のかかる場所に保管し、子供や、承認を受けていない人が触れることのないようにします。

常に切断エリアから手足を離し、特にモーターのスイッチをオンにするときは注意してください。

疲労時や飲酒後、視野・判断力・動作に影響を及ぼすような医薬品を服用している場合は、絶対に本機を使用しないでください。

身体保護具を着用してください。「使用者の身体保護具」の項の説明を参照してください。

本機を移動するときは停止してください。本機を別の人に渡すときは、必ずバッテリーを外してください。

本製品に使用可能な付属品は、「主要諸元」の章で推奨するカッティングアタッチメントのみです。

オリジナルの仕様を変更した機械は、それがどのような変更であっても絶対に使用しないでください。爆発物や可燃性物質のそばで本機を使用しないでください。

欠陥のある製品は絶対に使用しないでください。この取扱説明書の内容に従って、安全点検、メンテナンス、サービスを行ってください。メンテナンスやサービスの内容によっては、専門家でなければできないものもあります。詳細は、「メンテナンス」を参照してください。純正の交換部品のみを使用してください。

空気口に破片などが無いよう常に注意してください。

始動する前に、すべてのカバーやガード、ハンドルを取り付ける必要があります。本機は日光や照明が十分な状態でのみ使用してください。

霧や雨、強風、厳寒、雷など気象条件の悪いときや濡れていたり湿気の多い場所では、本機を使用しないでください。また、気温が極めて高いときは、本機がオーバーヒートすることがあります。

いつも常識のある取り扱いを

起こり得る状況をすべて予測し、対応することは不可能です。常に注意を払い、常識に適った使用方法で操作してください。使用者の能力範囲外であると思われる場合は、操作を行わないでください。これらの注意事項を読んだ後でも、不明点などがある場合は、使用を続けずに専門コンサルタントにご相談ください。

重要



警告! 本機は、運転中に電磁場を生成します。この電磁場は、場合によっては能動あるいは受動的な医療用インプラントに影響を及ぼすことがあります。深刻なまたは致命傷の危険を避けるため、医療用インプラントを使用している人が本機を操作する前に、主治医およびペースメーカーの製造元に相談することをお奨めします。



警告! 本機を子供に使用させたり、本機の付近に子供を近づけたりしないでください。本機は簡単に始動できるため、十分に監視していなければ子供が始動することも可能です。重大な身体的傷害を引き起こす危険があります。そのため、本機が十分な監視下にない場合はバッテリーを外してください。

使用者の身体保護具

重要事項!

不注意な取り扱いや誤った取り扱い、作業人や周囲の人などに、重傷や致命傷を引き起こすことがあります。この取扱説明書をよくお読みになり、内容を理解することが非常に重要です。

本機を使用するときは、認可のある身体保護具を必ず着用してください。身体保護具で負傷の危険性を排除できるわけではありませんが、万が一事故が起こった場合、負傷の度合いを軽減することができます。身体保護具の選択については、本機の販売店にご相談ください。



警告! イヤマフを着用している間、警告信号や叫び声に気を付けてください。モーターが停止したら、すぐにイヤマフを外すようにしてください。

警告! ギヤハウジングは高温になることがあるため、やけどする危険性があります。トリマーヘッドを取り扱う場合は、手袋を使用してください。

常に下記のものを着用してください。

- 防音マフラー
- 保護メガネまたはバイザー
- カッティングアタッチメントを取り付けるときなど、必要ときは手袋を着用してください。
- 丈夫で滑らないブーツを着用してください。
- 丈夫な布でできた服を着用し、小枝や枝が引っかかるようなゆったりした服装は身につけないでください。必ず厚手の長ズボンを着用してください。装身具や半ズボン、サンダルは着用せず、はだしにならないでください。髪の毛は肩より上になるように留めてください。
- 常に救急箱を身近に備えてください。

安全な使用について

製品の安全装置

この項目では、本機の安全装置について説明しており、その目的、本機の正確な動作を確保するための検査とメンテナンスの方法を記載しています。安全装置の配置については「各部名称」を参照してください。

本機のメンテナンスを適切に行わなかったり、整備・修理を専門技術者に依頼しなかったりすると機械の寿命や使用時間を縮め、事故発生の危険性が高まります。詳しくは、お近くのサービスショップにお問い合わせください。

重要事項!

本機に関するすべてのサービス、修理には、特別な研修が必須です。本機の安全装置には、特にこのことが該当します。本機が下記の検査のいずれかに不合格であったときは、サービス代理店に連絡してください。弊社の製品を購入された場合、専門的な修理とサービスの提供が保証されています。本機を販売した小売店がサービス代理店ではない場合、最寄りのサービス代理店の住所を小売店にお尋ねください。



警告! 安全装置に欠陥のある機械は決して使用しないでください。本項目の記載に従って、本機の安全装置の点検、メンテナンスを行ってください。お持ちの機械がこれらの点検項目を一点でも満たさない場合は、お近くのサービス代理店に修理を依頼してください。

キーパッド

オン/オフボタン (1) を押し続けるとき (1 秒以上) に、本機のスイッチがオンまたはオフになっていることを確認します。緑の LED (2) が点灯またはオフになります。

警告インジケータ (3) が点滅して緑の LED (2) が点灯しているとき、以下のことを示します。(図5)

- パワーを最大限にした状態では本機を作動させることができません。パワートリガーを開放すると、本機は作動状態になります。
- 本機の動作がブロックされています。本機をオフにしてください。本機からバッテリーを外します。トリマーヘッドの周りがあるガラスや他のものを取り除きます。
- 過剰なトリミングによって、本機が過負荷になっています。パワートリガーを開放すると、本機は作動状態になります。

警告マーク (3) が点滅する場合、本機が高温にのたためにオフになっていることを示します。本機が通常の温度に戻れば、再び稼働の準備ができて本機を作動させることができます。

赤の警告灯 (3) はサービスを示します。

パワートリガーロック

パワートリガーのロックは、パワートリガーの操作ミスを防ぐためのものです。ロック (1) を押さえる (ハンドルを握る)

とパワートリガー (2) が開放されます。ハンドルから手を放すと、パワートリガーとパワートリガーロックアウトはともに元の位置に戻ります。この動作は、2つの独立したリターンスプリングが制御しています。(図6)

パワートリガーのロックが元の位置にあるときに、パワートリガーがロックされていることを確認します。(図7)

パワートリガーを押し、指を放すと元の位置に戻ることを確認します。(図8)

パワートリガーとパワートリガーのロックがスムーズに動き、リターンスプリングが正しく機能していることを点検します。(図9) 詳細は、「始動」を参照してください。本機を始動し、フルパワーにします。パワートリガーを放すと、カッティングアタッチメントが停止してそのままの状態になることを確認します。

カッティングアタッチメントガード

このガードは、固定されていないものが作業者に向かって飛んでくるのを防ぐためのものです。また、このガードはカッティングアタッチメントが作業者に誤って当たるのを防ぎます。(図10)

ガードが損傷しておらず、ひび割れが無いことをチェックします。衝撃を何度も受けていたり、ひびが入っている場合は、ガードを交換します。

使用するカッティングアタッチメントに推奨のガードを必ず使用してください。「主要諸元」の章を参照してください。



警告! 認可されたガードのないカッティングアタッチメントは絶対に使用しないでください。「主要諸元」の章を参照してください。間違ったガードや故障したガードを取り付けると、重傷事故の原因となる恐れがあります。



警告! 本機は低振動荷重が特徴です。循環器系に障害のある人が振動を長期間受け続けると、循環器障害や神経障害を起こすことがあります。過度の振動を受け続けたために症状が現れた場合は、医師の診断を受けてください。症状にはしびれ、感覚まひ、うずき、ちくちくする痛み、刺すような痛み、力が入らない、皮膚の色や状態の変化などがあります。これらの症状は通常、指や手の甲、手首に現れます。

安全な使用について

カッティング装置

この章では、下記の点を達成するためのカッティング装置の選び方、手入れの方法について説明しています。

- 最大限の鋸断性能を引き出す。
- カッティング装置の耐用年数を延ばす。

重要事項!

当社推奨のガードが付いたカッティング装置のみを使用してください。「主要諸元」の章を参照してください。

コードを装着する正しい方法や適切なコードの直径については、カッティングアタッチメントの説明を参照してください。

カッティング装置のどの部分を取り扱う場合でも、必ず先にバッテリーを外してください。スロットルコントロールを解放した後、回転し続けます。いかなる作業を始める前でも、カッティングアタッチメントが完全に停止したことを確認し、バッテリーを外してください。

トリマーヘッド



警告! 推奨のトリマーコードを必ず使用してください。主要諸元を参照してください。この指示に従わない場合、人的障害の原因となることがあります。

重要事項!

トリマーのコードがドラムにしっかり均等に巻き取られていることを常に確認します。そうでなければ、本機から有害な振動が発生します。

- 推奨されたトリマーヘッドとトリマー用ラインのみを使用してください。これらはメーカーがテスト済みの、特定のモーターサイズに合ったものです。完全自動のトリマーヘッドを使用する場合、これは特に重要です。推奨のカッティングアタッチメントのみを使用してください。「主要諸元」の章を参照してください。(図25)
- 一般的に小型の本機では、より小さいトリマーヘッドが必要で、大型の本機ではその反対になります。これは、コードを使用して作業するとき、エンジンがコードをトリマーヘッドから放射状に出し、刈る芝生の抵抗に耐える必要があるためです。
- コードの長さも重要です。コードが長い場合、同じ直径の短いコードを使用する場合よりもエンジンの馬力が大きくなければなりません。
- トリマーガードのカッターが破損していないか確認してください。これはコードを正しい長さに切るために使用します。

- コードの寿命を長くするには、使用する前に水に2~3日浸します。こうすることで、コードが丈夫になって長持ちします。ラインの長さが異なると、不要な振動が発生します。トリマーヘッドを開いて、ラインの長さが正しくなるようにします。
- ラインの寿命を長くするには、水に2~3日浸します。こうすることで、ラインが丈夫になって長持ちします。

トリマーガード

- ・ トリマーガードをトリマーヘッドの位置にスライドさせます。(図34)
- ・ トリマーガードをトリマーヘッドのハウジングに固定します。(図35)

トリマーヘッドの取り付け

- ・ ドライブディスクの穴の1つがギアハウジングの対応する穴に揃うまで、出力シャフトを回します。
- ・ ロックピンを穴に挿入し、シャフトをロックします。
- ・ トリマーヘッドを回転と逆方向に締め込みます。
- ・ 分解する場合は、逆の手順を行ってください。(図33)

ループハンドル取り付け

- ・ ネジをループハンドルに取り付けます。
- ・ ループハンドルをシャフトの取り付け具にスライドさせます。
- ・ ループハンドルを固定するネジを締め込みます。(図36)
- ・ トリマーを調整して、快適に作業できる位置に合わせます。(図11)

プラントガードの取り付け

- ・ プラントガードをトリマーヘッドの穴に取り付けます。(図37)

バッテリーの取り扱い

バッテリーステータス

ディスプレイには、バッテリー容量やバッテリーに関する問題が表示されます。バッテリー容量は、機器の電源がオフになった後あるいはバッテリーインジケータボタン(1)が押された後に5秒間表示されます。エラーが発生すると、バッテリー上で警告マークが点灯します(2)。エラーコードをご覧ください。(図27)

LED ランプ	バッテリーの状態
すべてのLED が点灯	バッテリーは完全に充電済み(67%-100%)。
LED 1、LED 2 が点灯	バッテリーは34%-66% 充電済み。
LED 1 が点灯	バッテリーは1%-33% 充電済み。
LED 1 が点滅	バッテリーは空です。バッテリーを充電してください。

バッテリー充電器



警告! 感電または短絡の危険性があります。認証を受けていて、損傷のない壁コンセントを使用してください。ケーブルに損傷がないことを確認してください。損傷を受けていることが視認された場合、ケーブルを必ず交換してください。

バッテリー充電器の接続

- 定格プレートで指定されている電圧と周波数を持つ電源にバッテリー充電器を接続してください。電源プラグを接地された壁コンセントに差し込みます。
- バッテリーの温度が50°Cを越える場合、バッテリーは充電されません。

バッテリーとバッテリー充電器の接続

バッテリー充電器とバッテリーに損傷がないことを定期的に検査してください。詳細は、「メンテナンス」も参照してください。

バッテリーは最初に使用する前に、充電しなければなりません。バッテリーは納入時、30% だけ充電されています。

- バッテリーとバッテリー充電器の接続(図14)
- バッテリーがバッテリー充電器に接続されていれば、バッテリー充電器で緑色の充電ランプが点灯します。充電が実行されます。(図13)
- バッテリーのLED がすべて点灯したら、フルに充電されています。(図12)
- 電源プラグを引き抜きます。壁コンセントから引く抜く際、電源コードを絶対に引っ張らないでください。
- バッテリーから充電器を取り外します。

充電の状態

リチウムイオンバッテリーは、充電レベルに関係なく充電可能です。充電は、バッテリーの充電レベルに関係なくキャンセルまたは開始することができます。フルに充電されたバッテリーは、充電器に入れたままにしても電力が失われることはありません。(図28)

搬送と保管

- 同梱のリチウムイオンバッテリーは危険物の規制に関する規則の対象となります。
- 民間の運送業者による商用輸送においては、梱包およびラベル付けに関する特別な要件を遵守する必要があります。
- 出荷品目の準備においては、危険物処理の専門家によるコンサルティングが必要です。また、国によってはより厳密な、各国の規制事項を遵守してください。
- テープなどで覆って直接の接触を避け、バッテリーが梱包内に固定されるように梱包してください。
- 保管するときや搬送時は常にバッテリーを外してください。
- バッテリーおよびバッテリー充電器は、乾燥して湿気や結露のない場所に保管してください。
- 静電気が発生するような場所にはバッテリーを保管しないでください。バッテリーは金属製の箱に保管しないでください。
- バッテリーは、5°C ~ 25°C の温度環境に保管し、直射日光にさらさないでください。
- バッテリー充電器は、5°C ~ 45°C の温度環境に保管し、直射日光にさらさないでください。
- バッテリー充電器は密閉かつ乾燥した場所へ保管してください。
- バッテリーとバッテリー充電器は、必ず別に保管してください。装置を鍵のかかる場所に保管し、子供や、承認を受けていない人が触れることのないようにしてください。
- 長期間保管する際は、必ず事前に本機を清掃し入念なサービスを行ってください。
- 搬送の間、機器をしっかりと固定してください。

バッテリーの取り扱い

バッテリー、バッテリー充電器および製品の廃棄

製品やパッケージ上のマークは、本製品が家庭ゴミとして取り扱われてはならないことを示します。電気・電子機器の再利用を行うため、適切なりサイクル営業所に引き渡す必要があります。

以上を遵守することで、本製品は正しく処理され、本製品を不適切に廃棄した場合に環境や人に与えられる悪影響を防止することができます。本製品のリサイクルについての詳細は、あなたの所在する地区の地方自治体、廃棄物処理サービス、本製品を購入した代理店に連絡してください。

始動と停止

始動前の点検

- 汚れやヒビがないか製品を点検します。ブラシを使用してエンジンのハウジングから草や葉を落とします。必要に応じて、手袋を着用してください。
- トリマーヘッドが完全にトリマーに装着されているか確認します。
- 本機が正常に動作することを確認してください。すべてのナットとネジが確実に締められているかどうかを確認します。
- トリマーヘッドとトリマーガードに損傷やひびのないことを確認します。トリマーヘッドやトリマーガードが衝撃を受けたり、ひびが入っている場合は交換します。(図29)
- ガードの付いてない本機あるいは破損したガードが付いている本機は、絶対に使用しないでください。
- 本機を始動する前に、すべてのカバーに破損がなく、正しく取り付けられている必要があります。
- 機械の意図された目的でのみ、本機を使用してください。

本機へのバッテリーの接続

必ず完全に充電されたバッテリーを使用してください。本機にはハスクバーナの純正バッテリーのみを使用してください。主要諸元を参照してください。

- 本機にバッテリーを取り付けます。バッテリーは、本機のバッテリーホルダーに簡単に入ります。バッテリーが簡単に入らない場合、正しく挿入されていません。カチっという音が聞こえたら、バッテリーはロックされます。バッテリーが本機に正しく装着されているか確認してください。(図15)

始動と停止



警告! 作業エリアに許可なく人が立ち入らないようにしてください。重傷事故の恐れがあります。安全距離は 15 メートルです。

始動

本機をオンにします。緑の LED が点灯するまで、始動ボタンを押し続けます (1 秒以上)。(図30)

停止

パワートリガーを解放して本機を停止し、本機をオフにします。

2つのリリースボタンを放し、バッテリーを引き出して、本機からバッテリーを外します。(図16)

重要事項! 本機が誤って始動しないように、バッテリーは常に取り外してください。

一般的な作業方法

重要事項!

この項では、芝生トリマーで作業する際の基本的な安全注意事項を説明します。

どうしてもいがかからない状況になった場合は、専門家に問い合わせてください。販売店またはサービスワークショップに連絡してください。

技能的に難しいと思える操作は行わないでください。



警告! 使い方によっては深刻な傷害を発生させることがあります。安全注意事項を十分に理解してください。本機の使用方法を学んでください。



警告! 本機のメンテナンスを行う前には、必ずバッテリーを外してください。

安全に関する基本事項

身体保護具を着用してください。「使用者の身体保護具」の項の説明を参照してください。

- 1 周囲を確認してください。
 - 近くの人や動物、または他の物が本機の操作に影響しないことを確認します。
 - 人や動物などがカッティングアタッチメントや、カッティングアタッチメントによって飛んでくる固定されていない物に近づかないように注意します。
 - 注意! 事故のときに、助けを求めることができない状況で、本機を使用してはいけません。作業中は15メートル以内に誰も近づかないように気をつけます。
- 2 作業エリアを点検します。石や割れたガラス、くぎ、スチールワイヤー、ひもなど、飛んだりカッティングアタッチメントにからまりそうな固定されていない物をすべてどけてください。
- 3 霧や雨、強風、厳寒など、気象条件の悪いときは本機を使用しないでください。悪天候下での作業は疲れやすい上、地面が滑りやすいなど危険です。

作業中の安全注意事項

- 身体の動きが自由に取れ、足場が良いことを確認してください。とっさに身をかかわさなければならない場合に邪魔になる物(木の根、岩、枝、溝など)が周囲にあるかどうか確認してください。斜面での作業は特に注意してください。(図17)
- 無理な体勢で作業しないでください。常に、安定した足場とバランスを保つようにしてください。
- 本機は常に両手で持ってください。本機が体の右側になるように持ってください。(図18)本機に無理な力を加えないでください。意図された速度で使用した方が、仕事もやりやすくなり、負傷する可能性が低下します。
- 体のすべての部分を、回転するカッティングアタッチメントから離してください。カッティングアタッチメントは腰から下の位置のままにしてください。

- 本機を移動するときは停止してください。本機を別の人に渡すときは、必ずバッテリーを外してください。
- 本機を降ろすときは必ず先にオフにして、常にバッテリーを外してください。
- 異物が当たったり振動が発生した場合は、すぐに本機を停止してください。本機からバッテリーを外して、本機が破損していないか確認します。
- 異常な振動が発生した場合、ラインの長さが正しくなるように新しいラインを引き出せば振動が止まるはずです。
- 操作が終了するごとにパワートリガーを解放して、バッテリーを長持ちさせます。



警告! モーターの稼働中やカッティングアタッチメントが回転している際は、本機の使用者も含めて誰も切断する材料を取り除かないようにしてください。重傷事故の原因になる可能性があります。

トリマーヘッドの周囲に絡まった材料を取り除く前に、本機を停止してバッテリーを外してください。事故につながる恐れがあります。使用中に面取ギアの温度が上がリ、その後しばらく高温のままとなる場合があります。触るとやけどする恐れがあります。



警告! 飛んでくる物に気をつけてください。常に認可された視覚保護具を着用してください。カッティングアタッチメントガードの上に身を乗り出さないでください。石やごみなどが目に入って、失明や重傷となる可能性があります。

許可のない人が一定の距離以上近寄らないようにしてください。子供や動物、見物人、助手は15メートルの安全ゾーンに立ち入らないようにしてください。誰かが近づいたら、すぐに本機を停止してください。本機を持って向きを変えるときは、まず後ろを確認して、安全ゾーンに誰もいないように徹底してください。

ループハンドルとシャフトの調整 (テレスコープシャフト)

- ロックハンドルを緩め、ハンドルが正しい位置に来るように調整します。(図11)
- シャフトのロックを緩め、シャフトを目的の長さに設定してロックします。

作業技術

作業を終えた後の安全注意事項

- ・ 掃除や修理、点検の前にカッティングアタッチメントが停止していることを確認してください。本機からバッテリーを外します。

SavE モード

本機にはバッテリー節約機能(SavE)が備わっています。この機能をオンにするには、SavE ボタンを押します。緑のLED が点灯して、機能がオンであることが示されます。

ほとんどの場合、トリミング中は SavE モードが最適で、稼働時間が最も長くなります。操作が終了するごとにパワートリガーを解放して、バッテリーを長持ちさせます。(図32)

自動停止機能

本機には、未使用時にオフになる停止機能が備わっています。緑のLED が点灯すると、1 分後に本機が停止します。

トリマーヘッドを使用した芝生のトリミング



警告! 枝や草がガードとカッティングアタッチメントの間にはさまることがあります。クリーニングの前に、必ずバッテリーを外してください。

トリミング

- ・ 地表すれすれのところで斜めになるようにトリマーヘッドを持ちます。作業を行うのはコードの末端です。コードのペースで作業してください。コードを切断するエリアに押し付けないでください。(図19)
- ・ コードを使用すれば、壁やフェンス、木や境界に沿った芝生や雑草を簡単に取り除くことができます。ただし、敏感な木の表皮やブッシュを傷めたり、フェンスの支柱を破損する可能性もあります。
- ・ 植物を傷める危険性を低くするには、コードの長さを 10~12cm に抑えて、エンジンの速度を落とします。

刈り払い

- ・ 刈り払いのテクニックを使用して、不要な草木を取り除きます。地表すれすれのところでトリマーヘッドを持ち、少し傾けます。コードの末端が木や支柱、像などの周りの地面に当たるようにします。注意! この方法を使用すると、コードの磨耗が激しくなります。(図20)
- ・ 石やレンガ、コンクリート、金属製フェンスに対して作業する場合は、木や木製のフェンスに対してよりもコードが早く磨耗するため、コードを多めに先送りする必要があります。
- ・ トリミングおよび刈り払いを行う際は、トリマーヘッドの磨耗を軽減し、コードが長持ちするように、フルスロットル以下 (80 %) で使用してください。

鋸断

- ・ トリマーは、通常の芝刈り機では難しい芝生をカットするのに理想的です。カットするときはコードが地面と平行になるようにしてください。トリマーヘッドを地面に押し付けないようにします。芝生が傷んで本機が破損する可能性があるためです。(図21)
- ・ 通常のカットを行う場合は、トリマーヘッドが絶えず地面に触れないようにしてください。このように常時触れていると、トリマーヘッドが破損したり磨耗する可能性があります。

スウィーピング

- ・ 回転するコードのファン効果を使用して、迅速かつ簡単に刈り払いを行えます。コードをスウィーピングするエリアと平行または少し上に持ち、本機を横方向に動かします。(図22)
- ・ カットとスウィーピングを行う際、最高の結果を達成するにはフルスロットルを使用してください。

点検とメンテナンス



警告! 本機のメンテナンスを行う前には、必ずバッテリーを外してください。

重要事項! バッテリーまたはバッテリー充電器を水分を含んだ布で拭いたり、水で洗浄したりしないでください。強力な洗剤はプラスチックを傷めることがあります。

本機に関するすべてのサービス、修理には、特別な研修が必須です。本機の安全装置には、特にこのことが該当します。本機が下記の検査のいずれかに不合格であったときは、サービス代理店に連絡してください。弊社の製品を購入された場合、専門的な修理とサービスの提供が保証されています。本機を販売した小売店がサービス代理店ではない場合、最寄りのサービス代理店の住所を小売店にお尋ねください。純正の交換部品のみを使用してください。(図31)

バッテリー充電器とバッテリーに損傷がないことを定期的に検査してください。(図4)

清掃

使用後は本機を掃除してください。バッテリーとバッテリー充電器が清潔であること、そしてバッテリーをバッテリー充電器へ組み込む前に、バッテリーとバッテリー充電器の端子が常に清潔で乾燥していることを確認してください。バッテリーガイドトラックは清潔さを保ってください。プラスチック部品は清潔で乾燥した布できれいにしてください。(図23)

シャフト調整(テレスコープ)

シャフトのロックに使用する、シャフト上のレバーは調整可能です。

- 六角レンチを使って、シャフト調整を固定するネジを締め込みます。(図26)

トリマーのライン

推奨されたトリマーヘッドとトリマー用ラインのみを使用してください。これらはメーカーがテスト済みの、特定のモーターサイズに合ったものです。完全自動のトリマーヘッドを使用する場合、これは特に重要です。推奨のカッティングアタッチメントのみを使用してください。「主要諸元」の章を参照してください。

トリマーヘッド

トリマーヘッドが損傷しておらず、ひび割れが無いことをチェックします。必要があればトリマーヘッドを交換してください。(図24)

- ライン送り口のアセンブリを引き出します。
- トリマーヘッドを交換します。
- トリマーヘッドを取り付けます。

トリマーヘッドを交換します。

- ロックピン(C)を穴に挿入し、シャフトをロックします。(図34)
- トリマーヘッドを半時計方向に締め込みます。
- トリマーヘッドを取り付けます。

メンテナンス

トラブルシューティング

トラブルシューティングはキーパッドから行います。

キーパッド

キーパッド	想定される障害	対応措置
警告インジケータが点滅。 図(5)のNo. 3	バッテリーが消耗しています。	バッテリーの充電
	過負荷	トリマーヘッドが引っ掛かりました。
		本機からバッテリーを外します。トリマーヘッドを芝生から解放します。
温度の逸脱	本機が冷えるまで待ちます。	
本機が作動しない	バッテリーコネクタが汚れている。	圧縮空気あるいは柔らかいブラシで掃除する。
	パワートリガーと作動ボタンが同時に押されている。	パワートリガーを開放すると、本機は作動状態になります。
警告インジケータが点灯。 図(5)のNo. 3	サービス	サービス代理店に問い合わせてください。

充電中のバッテリーとバッテリー充電器もしくはそのいずれかに関するトラブルシューティングです。

バッテリー

LED 表示	想定される障害	対応措置
警告インジケータが点滅。 図(27)のNo. 2	バッテリーが消耗しています。	バッテリーの充電
	温度の逸脱	-10℃～40℃の温度環境でバッテリーを使用してください。
	過電圧	本線の電圧が、本機の定格プレートに記載された電圧と一致することを確認してください。
バッテリー充電器からバッテリーを外します。		
警告インジケータが点灯。 図(27)のNo. 2	電池の電位差が大きすぎる(1V)	サービス代理店に問い合わせてください。

バッテリー充電器

LED 表示	想定される障害	対応措置
赤いLEDの点滅	温度の逸脱	周囲温度が5℃～40℃の場合のみ、バッテリー充電器を使用してください。
赤いLEDの点灯	永続的な破損	サービス代理店に問い合わせてください。

メンテナンス

メンテナンススケジュール



警告！ 本機のメンテナンスを行う前には、必ずバッテリーを外してください。

本機で実施すべきメンテナンス手順のリストは以下の通りです。ほとんどの項目は、メンテナンスのセクションで説明されています。使用者は本取扱説明書に記載されているメンテナンスとサービスだけを実施してください。本書に記載されている内容以外のメンテナンスは、必ずお近くのサービス代理店(販売店)に依頼してください。

メンテナンス	毎日行うメンテナンス	毎週行うメンテナンス	毎月行うメンテナンス
本機の外側を清潔で乾燥した布を使用して掃除します。水は絶対に使用しないでください。	●		
ハンドル部は乾燥させて、オイルや油が付着しないようにきれいな状態を保ってください。	●		
始動・停止ボタンが破損しておらず、正しく機能することを確認します。	●		
パワートリガーのロックとパワートリガー機能が安全面から見て正しく作動することを確認します。	●		
すべてのコントロールが破損しておらず、正常な状態であることを確認します。	●		
ガードが損傷しておらず、ひび割れが無いことをチェックします。衝撃を何度も受けていたり、ひびが入っている場合は、ガードを交換します。	●		
トリマーヘッドが損傷しておらず、ひび割れが無いことをチェックします。必要があればトリマーヘッドを交換してください。	●		
ナットおよびネジが確実に締められているかどうかを確認します。	●		
バッテリーに破損がないことを確認します。	●		
バッテリーの充電を確認します。	●		
バッテリー充電器に破損がなく、正常に機能することを確認します。	●		
バッテリーと本機の接続、およびバッテリーとバッテリー充電器の接続をそれぞれ確認します。			●

主要諸元

主要諸元

モデル名	115iL
プラットフォーム	T100EU
モーター	
モータータイプ	BLDC
出力シャフト速度(rpm)	5500
切削幅(mm)	330
質量	
バッテリーを除いた質量(kg)	3.45
バッテリーを含む質量(kg)	4.15

騒音排出

(注記 1 を参照)

実測音響レベル dB(A) 80

保証音響レベル L_{WA} dB(A) 83

音量レベル

(注記 2 を参照)

使用者の耳の位置での音圧レベル、EN50636-2-91 に従って測定、dB(A) 70

振動レベル

(注記3を参照)

ハンドルの等価振動レベル、EN50636-2-91 に従って計測、 m/s^2

トリマーヘッド (純正) を装着した状態、前/後 1.4/1.9

注記 1: 環境における騒音の排出は、EC 指令 2000/14/EC に従って、音響パワー(L_{WA})として測定。保証音響と計測音響の違いは、保証音響に計測結果のばらつきと、同じモデルの異なる刈払機間の変動が含まれているためです。これは指令 2000/14/EC に則っています。

注記 2: 報告データによれば、製品の等価騒音レベルの一般的な統計上のばらつき (標準偏差) は 2.5 dB (A) です。

注記 3: 報告データによれば、等価振動レベルの一般的な統計上のばらつき (標準偏差) は、1.5 m/s^2 。

本機にはハスクバーナの純正 BLi バッテリーのみを使用してください。

115iL 用認定バッテリー				
バッテリー	BLi10		BLi20	
種類	リチウムイオン		リチウムイオン	
バッテリー容量 (Ah)	2.1 (VTC4)	2 (HD2)	4.2 (VTC4)	4 (HD2)
電圧(V)	36	36.5	36	36.5
質量(kg)	0.7	1.5/0.7	1.2	1.2

指定バッテリー BLi に適合する認定充電器	
バッテリー充電器	QC80
主電源電圧(V)	100-240
周波数(Hz)	50/60
パワー(W)	100
出力電圧 (V d.c.) / 電流 (A)	36/2

アクセサリ	型式	カッティングアタッチメントガード、部品番号
トリマーヘッド	(2.0 mm コード)	582 51 25-01

主要諸元

EC 適合性宣言 (ヨーロッパのみ適合)

ハスクバーナ社(Husqvarna AB, SE-561 82 Huskvarna Sweden, 電話番号: +46-36-146500)は2016年以降のシリアル番号の芝生用トリマー **Husqvarna 115iL (プラットフォーム T100EU)** (年号は銘板上にシリアル番号とともに明記)が、以下の評議会指令の規格に適合することを宣言します。

- 2006年5月17日付「機械類に関する」**2006/42/EC**
- 2014年2月26日付「電磁波適合性に関する」**2014/30/EU**
- 2000年5月8日付け「環境への騒音排出に関する」**2000/14/EC**
- 2011年6月8日付「電気・電子製品に含まれる特定有害物質の使用制限に関する」**2011/65/EU**

次の標準規格にも適合しています：

**EN 60335-1:2012+A11、EN 50636-2-91:2014、EN 55014-1:2006+A1:2009+A2:2011、EN 55014-2:2015、
EN 61000-6-2:2005、EN 61000-4-2、EN 61000-4-3**

0499, Société Nationale de Certification et d'Homologation, BP 23 L-5201 Sandweiler, Luxembourg が、2000年5月8日付けの「環境への騒音排出に関する」評議会指令 2000/14/EC の付録 VI に適合することを認定しました。証明書の番号：

SNCH*2000/14*2005/88*2931*00

騒音排出に関する詳細は「主要諸元」の章を参照してください。

ハスクバーナ、2016年9月27日



開発マネジャー Lars Roos (ハスクバーナ AB 正式代表兼技術文書担当)

기호 설명

장비에 사용되는 기호:

스웨덴어 사용자 설명서 원본의 번역본.

경고! 예초기는 위험할 수 있습니다!
부주의하거나 잘못 사용하면
사용자나 동료 작업자에게 심각한
또는 치명적인 사고를 유발할 수
있습니다. 이 사용자 설명서를 읽고
내용을 이해하는 것이 매우
중요합니다. 장비를 사용하기 전에
사용자 설명서를 주의 깊게 읽고,
지침을 반드시 이해하십시오.



항상 착용해야 할 장구

- 인가된 청각 보호 장구
- 인가된 시각 보호 장구



출력 샤프트의 최대 속도,
rpm



이 제품은 적용 가능한 모든 EC
지침 조항을 준수합니다.



멀리 구경꾼 유지.



항상 인가된 보호용 장갑을
착용하십시오.



견고하고 미끄럼 방지된 작업화를
착용하십시오.



제품 및 그 포장의 기호는 본
제품을 가정용 폐기물로
취급해서는 안됨을 의미합니다.
본 제품은 적절한 재활용
시설에서 폐기해야 합니다
(유럽에만 해당).



튀겨지거나 스쳐 날아가는 물체를
주의하십시오.



비금속적이고 신축성 있는 절단용
부품 즉, 예초기 줄이 있는
예초기 헤드와 같은 장비를
사용하십시오.



빛물에 노출시키지 마십시오.



직류.

EC 지침에 따른 환경에 대한
소음 배출량. 본 장비의 소음
배출량은 기술 정보 장 및
라벨에 명기되어 있습니다.



명판에 일련 번호가
표시됩니다. yyyy
는 생산 년도이고
ww 는 생산
주입니다.

yyyywwxxxxxx

배터리 및/또는 배터리 충전기의 기호:

본 제품은 적절한
재활용 시설에서
폐기해야 합니다
(유럽에만 해당).

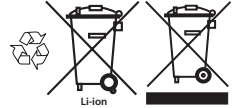

페일 세이프(Fail-safe) 변압기



배터리 충전기는 실내에서만 사용
및 보관하십시오.



이중 절연



장비에 대한 여타 기호/도안은 특정 시장의 특수 인증
요구사항을 나타냅니다.

목차

기호 설명

장비에 사용되는 기호: 141

배터리 및/또는 배터리 충전기의 기호: 141

목차

목차 142

시동 전에 아래 사항에 유의하십시오. 142

지침

제품 구매 고객께 143

구성도 143

일반 안전 지침

일반 전동 공구 안전 경고 144

개인 보호 장구 146

장비의 안전 장치 147

절단 장치 148

조립

예초기 보호대 149

루프 핸들 장착 149

식물 보호대 장착 149

배터리 취급

배터리 상태 150

배터리 충전기 150

이동 및 보관 150

배터리, 배터리 충전기 및 장비의 폐기 151

시동 및 정지

시동 전 점검 152

장비에 배터리 연결 152

시동 및 정지 152

작업 기술

일반 작업 지침 153

유지 보수

검사 및 유지 보수 155

고장 수리 일정 156

유지 보수 일정 157

기술 정보

기술 정보 158

EC-준수 선언문 159

시동 전에 아래 사항에 유의하십시오.

사용자 설명서를 자세히 읽으십시오.



경고 ! 영구적 청각 장애를 초래할 수 있습니다. 항상 청각 보호 장구를 착용하십시오.



경고 ! 제조사의 인가 없이는 어떤 경우에도 장비의 설계를 변경할 수 없습니다. 항상 정품 부품을 사용하십시오. 인가받지 않은 개조 및/또는 부품은 사용자나 동료 작업자에게 심각한 인명 사고 또는 사망을 초래할 수 있습니다.



경고 ! 예초기는 잘못 사용하거나 부주의하게 사용하면 위험한 도구가 될 수 있으며 사용자나 동료가 치명적인 부상을 입을 수 있습니다. 이 사용자 설명서를 읽고 내용을 이해하는 것이 매우 중요합니다.

제품 구매 고객께

Husqvarna 제품을 선택해 주셔서 감사합니다!
Husqvarna의 전통은 1689년으로 거슬러 올라갑니다. 스웨덴의 카를 11세 왕은 머스켓 총의 생산을 위해 Husqvarna 강변에 공장 설립을 명령했습니다. 이는 Husqvarna 강의 수력으로 공장을 세울 수 있었다는 점에서 합리적인 지역 선정이었습니다. 300년 동안 Husqvarna사는 장작 난로에서부터 현대 주방용품, 재봉틀, 자전거, 오토바이 등에 이르는 다양한 제품을 생산해왔습니다. 1956년 최초로 모터가 장착된 잔디 깎기 기계를 선보인 후, 1959년에 체인 톱을 출시하여 오늘의 Husqvarna에 이르게 되었습니다.

오늘날 Husqvarna는 삼림 및 정원용 제품을 생산하는 세계적인 선두업체로서 품질을 최우선 목표로 하고 있습니다. 사업 분야는 삼림, 정원 및 건축용으로 모터가 장착된 장비의 개발, 제조 및 판매입니다. Husqvarna는 인체 공학, 사용성, 안전 및 환경 보호를 모두 고려하는 최첨단 업체가 되는 것을 목표로 하고 있습니다. 이것이 해당 영역에 제품을 공급하기 위해 다양한 기능을 개발해오고 있는 이유입니다.

구입 후 오랜 시간 동안 저희 제품의 품질과 기능에 만족하시리라 확신합니다. 제품 구입 시 필요할 때마다 언제든지 전문적인 수리 및 서비스의 도움을 받으실 수 있습니다. 제품을 판매한 대리점이 공인 판매점이 아닌 경우, 가장 가까운 서비스 센터에 문의하십시오.

구입하신 제품에 만족하시기를 바라며 해당 제품을 앞으로 오랫동안 사용하시길 바랍니다. 본 사용자 설명서를 소중히 다루어 주십시오. 설명서의 내용(사용, 수리, 유지 보수 등)을 준수하면 장비의 수명을 연장하고 중고품 판매 시 가치를 증가시킬 수 있습니다. 장비를 판매하려면 구매자에게 설명서도 함께 제공해주셔야 합니다.

Husqvarna 제품을 구입해주셔서 감사합니다.

Husqvarna AB는 지속적인 제품 개발 정책을 갖고 있으므로 사전 통지 없이 제품의 설계 및 외관을 변경할 수 있는 권리를 보유하고 있습니다.

구성도

(그림 1)

- 1 예초기 헤드
- 2 절단용 부품 보호대
- 3 축
- 4 축 조정(긴 일자 형태)
- 5 루프 핸들
- 6 핸들 조절기
- 7 키패드
- 8 파워 트리거 로크아웃
- 9 파워 트리거
- 10 사용자 설명서
- 11 코드
- 12 배터리 충전기
- 13 전원 켜짐 및 경고 표시등
- 14 SavE 버튼
- 15 활성화 및 비활성화 버튼
- 16 배터리
- 17 배터리 해제 버튼
- 18 배터리 표시등 버튼
- 19 배터리 상태
- 20 경고 표시등
- 21 알렌 키
- 22 식물 보호대

일반 안전 지침

일반 전동 공구 안전 경고

장비를 사용하기 전에 사용자 설명서를 주의 깊게 읽고, 지침을 반드시 이해하십시오.

(그림 1) - (그림 37) 2-3페이지 그림을 참고하십시오.

- 이 장비는 다듬기 전용입니다. 금속 절단 부품을 절대 끼우지 마십시오. 원래 용도를 제외하고는 다른 작업에 예초기를 사용하지 마십시오.



경고! 안전 경고 및 지침을 모두 읽어 보십시오. 경고 및 지시 사항에 따르지 않을 경우 전기 감전, 화재 등으로 인해 중상을 입을 수 있습니다.

중요! 나중에도 참조할 수 있도록 모든 경고와 지침을 보관하십시오. 경고에 있는 "전동 공구"라는 용어는 주전원으로 작동하는(유선) 전동 공구 또는 배터리로 작동하는(무선) 전동 공구를 말합니다.

시동 전 점검

- 항상 배터리를 분리하여 장비가 실수로 작동되지 않도록 하십시오. 장비를 유지 보수하기 전에는 항상 배터리를 분리하십시오.
- 장비를 사용하기 전과 충격 발생 이후에는 마모나 손상 징후가 있는지 점검하고 필요한 경우 수리하십시오.
- 작업 구역을 검사하십시오. 돌, 깨진 유리, 못, 강선, 끈 등 절단기나 절단기 보호대 주위로 감기거나 튀겨져 나갈 수 있는 느슨한 물체를 모두 제거하십시오.
- 처음 사용하기 전에 배터리를 완전히 충전하십시오. 배터리 충전 절의 지시사항을 참고하십시오.
- 장비 사용자는 작업 중에 15미터 이내로 접근하는 사람이나 동물이 없도록 확인하여야 합니다. 몇 명의 작업자가 같은 구역 내에서 일하고 있는 경우 안전거리는 최소한 15미터여야 합니다.
- 장비를 사용하기 전에 전반적인 검사를 수행하십시오. 유지 보수 일정을 확인하십시오.

작업 영역의 안전

- 작업 영역을 깨끗하고 밝게 유지합니다. 어수선하거나 어두운 곳에서 사고가 발생합니다.
- 전동 공구를 가연성 액체나 가스 또는 먼지 등이 있는 폭발 가능한 지역에서 작동시키지 마십시오. 전동 공구는 먼지나 증기에 접화시킬 수 있는 불꽃을 발생시킵니다.
- 전동 공구를 조작할 때에는 아이들과 구경꾼들이 멀리 떨어지게 하십시오. 방심할 경우 통제력을 잃을 수 있습니다.

전기적 안전

- 전동 공구 플러그는 소켓에 맞아야 합니다. 플러그를 어떠한 경우에도 개조하지 마십시오. 접지시킨 전동 공구에 대해서는 어댑터 플러그를 사용하지 마십시오. 개조하지 않은 플러그 및 꼭 맞는 소켓을 사용하면 전기 감전의 위험을 줄일 수 있습니다.

- 파이프, 라디에이터, 전자레인지, 냉장고 등과 같이 접지된 표면에 신체를 접촉시키지 마십시오. 접촉하는 경우에는 전기 감전 위험이 증대됩니다.
- 전동 공구를 비가 내리거나 젖어 있는 곳에 노출하지 마십시오. 전동 공구에 물이 유입되면 전기 감전의 위험이 증대됩니다.
- 코드를 무리하게 당기지 마십시오. 절대로 코드를 당겨서 전동 공구를 운반하거나 끌어당기거나 플러그를 빼지 마십시오. 코드를 열, 오일, 날카로운 모서리나 움직이는 부품에서 멀리하십시오. 코드가 손상되거나 영키는 경우 전기 감전의 위험이 증대됩니다.
- 전동 공구를 실외에서 작동하는 경우 실외용으로 적합한 연장 코드를 사용하십시오. 실외용으로 적합한 코드를 사용하면 감전의 위험이 줄어듭니다.
- 어쩔 수 없이 습한 장소에서 전동 공구를 작동해야 하는 경우에는 누전 차단기(RCD)로 보호되는 전원 공급 장치를 사용하십시오. 누전 차단기(RCD)를 사용하면 감전의 위험이 줄어듭니다.

개인 안전

- 전동 공구를 조작할 때에는 방심하지 말고 작업에 주의하며 상식에 어긋난 행동을 하지 마십시오. 피곤하거나 약물, 알코올 또는 의약품의 효과가 나타나는 동안에는 전동 공구를 사용하지 마십시오. 전동 공구를 조작하는 동안 한 순간의 방심이 심각한 인명 사고를 일으킬 수 있습니다.
- 개인 보호 장구를 이용하십시오. 항상 시각 보호 장구를 착용합니다. 적절한 작업 조건을 위해 사용되는 방진 마스크, 미끄럼 방지 안전화, 안전모 또는 청각 보호 장구 등과 같은 보호 장비는 부상의 위험을 줄여줍니다.
- 엔진에 실수로 시동이 걸리지 않도록 하십시오. 공구에 전원 및/또는 배터리 팩을 연결하거나, 공구를 들어 올리거나 운반하기 전에 스위치가 오프(OFF) 위치에 있는지 확인하십시오. 스위치 위에 손가락을 올려 놓고 전동 공구를 운반하거나 스위치가 켜져 있는 전동 공구에 전기를 흐르게 할 경우 사고를 일으키게 됩니다.
- 전동 공구의 전원을 켜기 전에 조정 키나 렌치를 제거합니다. 전동 공구의 회전하는 부품에 부착된 렌치나 키는 인명 사고를 일으킬 수 있습니다.
- 몸을 무리하게 앞으로 뻗지 마십시오. 항상 발 딛는 곳에 적절한 균형을 유지하십시오. 이렇게 하면 예상치 못한 상황에서 전동 공구를 더 잘 제어할 수 있습니다.
- 적절한 복장을 갖추십시오. 헐거운 옷이나 장신구를 착용하지 마십시오. 머리카락, 의복, 장갑은 움직이는 부품에서 멀리 떨어지게 하십시오. 헐거운 의복, 장신구나 긴 머리카락이 움직이는 부품에 끼일 수 있습니다.
- 먼지 추출 및 집진 설비를 연결하기 위해 제공된 장비의 경우 연결 상태와 제대로 사용되고 있는지 여부를 확인하십시오. 집진 설비를 사용할 경우 먼지와 관련된 위험을 줄일 수 있습니다.

일반 안전 지침

- 전동 공구를 실제로 사용하는 동안 발생하는 진동 방출은 공구를 사용하는 방법에 따라 규정된 총 진동 값과 다를 수 있습니다. 작업자는(트리거 뿐만 아니라) 공구 전원을 끄는 시점, 공회전하는 시점과 같이 작동 주기의 모든 측면을 고려하여 실제 사용 조건에서의 노출 예측을 기초로 스스로를 보호하기 위해 안전 조치를 파악해야 합니다.

전동 공구 사용 및 주의사항

- **전동 공구에 무리한 힘을 가하지 마십시오. 용도에 맞는 올바른 전동 공구를 사용하십시오.** 올바른 전동 공구는 설계된 속도로 사용할 때 더 안전하고 효율하게 작업을 수행합니다.
- 스위치로 전동 공구를 켜고 끄지 못할 경우에는 **전동 공구를 사용하지 마십시오.** 스위치로 조작이 불가능한 전동 공구는 위험하며 수리해야 합니다.
- **조정, 부속 교체 또는 전동 공구를 보관하기 전 전원 및/또는 전동 공구의 배터리 팩에서 플러그를 빼십시오.** 그러한 안전 예방 조치는 전동 공구에 실수로 시동을 거는 위험을 줄여 줍니다.
- **아이들의 손이 닿지 않는 곳에 전동 공구를 보관하고 전동 공구나 이 지침에 대해 잘 모르는 사람이 전동 공구를 작동하지 못하도록 하십시오.** 전동 공구가 훈련되지 않은 사용자의 손에 들어갈 경우 위험합니다.
- **전동 공구를 안전하게 유지 관리하십시오.** 움직이는 부품의 오정렬이나 고착, 부품의 파손 및 기타 전동 공구의 작동에 영향을 줄 수 있는 상태를 점검하십시오. 전동 공구가 손상된 경우 사용하기 전에 수리합니다. 전동 공구의 유지 보수가 불량한 경우 많은 사고가 발생할 수 있습니다.
- **절단 공구는 날카롭고 청결하게 관리하십시오.** 날카로운 절단 날을 갖추도록 제대로 관리된 절단 공구는 고착될 가능성이 적고 제어하기가 쉽습니다.
- **작업 조건 및 수행해야 할 작업을 고려하면서 이 지시 사항에 따라 전동 공구, 부속 및 공구 바이트 등을 사용하십시오.** 그러한 목적과 다른 작업에 전동 공구를 사용할 경우 위험한 상황이 발생할 수 있습니다.

무선 전동 공구 사용 및 주의사항

- **제조업체에서 지정한 충전기만으로 충전하십시오.** 지정된 배터리 팩 유형에 적합하도록 설계된 충전기에 다른 유형의 배터리 팩을 사용하면 화재의 위험이 있을 수 있습니다.
- **전동 공구에는 특별히 지정된 배터리 팩만 사용하십시오.** 다른 유형의 배터리 팩을 사용하면 상해 및 화재의 위험이 있을 수 있습니다.

- **단자의 단락을 야기할 수 있으므로 배터리 팩을 사용하지 않을 때는 클립, 동전, 열쇠, 못, 나사 등 각종 금속 물체로부터 멀리하십시오.** 배터리 단자가 단락되면 화상 또는 화재 일으킬 수 있습니다.
- **너무 심하게 사용하면 배터리에서 배터리액이 누수될 수 있으므로 신체에 닿지 않게 하십시오.** 만일 실수로 신체에 닿은 경우 물로 세척하십시오. 만일 배터리액이 눈에 닿은 경우 추가로 의료적인 도움을 받으십시오. 배터리에서 누수된 배터리액은 자극 또는 화상을 일으킬 수 있습니다.

서비스

- **정품 교체 부품만을 사용하는 유자격 수리 기술자에게만 전동 공구 수리를 맡기십시오.** 이렇게 하면 전동 공구의 안전을 확실히 관리할 수 있습니다.

일반 안전 지침

중요!

절단 공구는 장비가 꺼진 직후에 정지하지 않습니다. 신체적, 감각적 또는 정신적 기능이 떨어지거나 경험이나 지식이 부족한 사람(어린이 포함)이 안전 담당자로부터 기기의 사용에 관련하여 감독이나 지시를 받지 않은 경우에는 본 기기를 사용할 수 없습니다. 어린이가 기기를 가지고 장난하지 않도록 감시해야 합니다.

아이들이나 장비 사용에 관하여 교육을 받지 못한 다른 사람이 장비를 사용하고/배터리를 사용하거나 서비스하지 않도록 하십시오. 현지 법에 따라 사용자의 연령이 규정될 수 있습니다.

잠금 장치가 있는 장소에 장비를 보관하여 어린이나 허가 받지 않은 사람의 손에 닿지 않게 합니다.

항상, 특히 모터의 스위치를 켤 때 절단 구역에 손과 발을 가까이 하지 마십시오.

피로를 느낄 경우, 음주 후 또는 시력이나 판단력, 몸 상태에 영향을 줄 수 있는 약물을 복용한 후에는 절단 장비를 작동하지 마십시오.

개인 보호 장구를 착용하십시오. "개인 보호 장구" 절의 지침을 참고하십시오.

장비를 옮겨야 하는 경우 전원을 끕니다. 장비를 다른 사람에게 전달하는 경우 항상 배터리를 분리하십시오.

본 제품에는 기술 정보에 관한 장에서 당사가 추천하는 절단 부착물만을 사용하셔야 합니다.

초기 사양을 변경한 장비는 절대 사용하지 마십시오. 장비를 폭발성 또는 인화성 물질 가까이에서 절대 사용하지 마십시오.

결함이 있는 장비는 절대 사용하지 마십시오. 본 설명서에 나온 점검, 유지 보수 및 서비스를 실시하십시오. 일부 유지 보수 서비스는 훈련을 받은 전문가만이 할 수 있습니다. 유지 보수 절의 지침을 참고하십시오. 정격 예비 부품만 사용하십시오.

환기구에 파편이 없고 깨끗한지 항상 확인합니다.

사용하기 전에 모든 덮개, 보호대 및 핸들을 장착해야 합니다. 낮 또는 빛이 잘 드는 상태에서만 장비를 사용합니다.

예를 들어 안개, 비, 축축하거나 젖은 곳, 강풍, 추위, 천둥번개 등 기후가 나쁠 때는 절대로 장비를 사용하지 마십시오. 날씨가 너무 더운 경우에는 장비가 과열될 수 있습니다.

상식에 준한 판단

작업자가 직면할 수 있는 상상할 수 있는 모든 상황에 대응하는 것은 불가능합니다. 항상 사용에 조심하며 상식에 근거해 판단합니다. 자신의 능력 밖이라고 판단되는 상황은 피하도록 하십시오. 본 설명서를 읽은 후에도 사용 방법에 대해 확실한 이해가 되지 않는 경우 사용 전에 전문가와 상의하십시오.

중요



경고! 본 장비는 작동 중 전자기장을 발생시킵니다. 일부 상황에서 전자기장 발생은 심박 능동적 또는 수동적 의료 삽입물을 방해합니다. 의료 삽입물을 사용하는 경우, 심각한 또는 치명적인 부상의 위험을 줄이기 위하여 본 장비를 작동하기 전에 전문의 및 의료 삽입물 제조사와 상담하실 것을 권장합니다.



경고! 어린이가 장비를 사용하거나 장비 근처에 있지 못하도록 하십시오. 장비는 사용하기 쉬우므로 완벽히 감시하지 않고 보관하는 경우 어린이가 사용할 수도 있습니다. 이것은 심각한 인명 사고를 당할 수 있는 위험을 의미합니다. 그러므로 장비를 간헐히 감독하지 않는 경우에는 배터리를 분리하십시오.

개인 보호 장구

중요!

예초기는 잘못 사용하거나 부주의하게 사용하면 위험한 도구가 될 수 있으며 사용자나 동료가 치명적인 부상을 입을 수 있습니다. 이 사용자 설명서를 읽고 내용을 이해하는 것이 매우 중요합니다.

장비를 사용할 때마다 인가된 개인 보호 장구를 착용하십시오. 개인 보호 장구가 부상 위험을 제거할 수는 없지만 사고가 발생할 경우 부상의 정도를 줄일 수 있습니다. 올바른 보호 장구를 선택하려면, 판매점에 문의하십시오.



경고! 청각 보호 장구를 착용하고 있을 때는 경고 신호나 고함을 주의해서 들으십시오. 모터가 멈추면 항상 즉시 청각 보호 장구를 벗으십시오.

경고! 기어 하우징의 과열로 인한 화상 위험이 있습니다. 예초기 헤드로 작업 시에는 장갑을 사용하십시오.

항상 착용해야 할 장구

- 청각 보호 장구
- 보안경 또는 가리개
- 장갑이 필요한 경우 즉, 절단용 부품을 장착하는 경우 등에는 장갑을 착용하십시오.
- 견고하고 미끄럼 방지된 작업화를 착용하십시오.
- 질긴 천으로 만든 옷을 착용하고 잔가지나 나뭇가지에 걸릴 수 있는 느슨한 옷은 입지 마십시오. 항상 튼튼하고 긴 바지를 착용하십시오. 보석이나 짧은 샌들을 착용하거나 맨발로 작업하지 마십시오. 머리카락은 어깨 아래로 내려오지 않도록 꼭 묶으십시오.
- 항상 구급함을 가까이 비치해 두십시오.

장비의 안전 장치

이 절에서는 장비의 안전 장치 및 그 기능, 이 장치를 올바르게 작동시키기 위한 점검 및 유지 보수 등에 대하여 설명합니다. 각 장치의 위치를 확인하려면 "구성도" 부분을 참조하십시오.

장비의 유지 보수가 적절히 이루어지지 않거나, A/S 및/또는 수리가 전문가에 의해 이루어지지 않는 경우 수명 또는 실행 시간이 감소할 수 있으며 사고의 위험이 늘어날 수 있습니다. 추가 정보가 필요하신 경우 가까운 서비스 센터에 문의합니다.

중요!

장비를 서비스하고 수리하기 위해서는 특별한 교육을 받아야 합니다. 장비의 안전장치와 관련해서는 특히 그렇습니다. 만약 사용자의 장비가 아래 나열된 점검 사항 중에서 지적되는 부분이 있다면 반드시 서비스 대리점을 찾으셔야 합니다. 당사 제품을 구입하시면 당사의 전문 수리 및 서비스를 이용하실 수 있습니다. 장비를 구입한 판매점에서 서비스를 제공할 수 없는 경우에는 가장 가까운 서비스 센터의 주소를 문의하십시오.



경고 ! 안전 장치에 결함이 있는 장비는 사용하지 마십시오. 장비의 안전 장치는 이 절에 기재된 대로 점검하고 유지 보수되어야 합니다. 만약 사용자의 장비가 이 점검 사항 중에서 만족하지 않는 부분이 있다면 서비스 대리점을 찾아 수리해야 합니다.

키패드

작동/정지 버튼(1)을 누르고 있을 때(1초 이상) 장비가 켜지거나 꺼지는지 확인합니다. 녹색 LED(2)가 점등되거나 소동됩니다.

깜박이는 경고 표시등(3)과 녹색 LED(2)가 켜지면 다음을 나타낼 수 있습니다. (그림 5)

- 충분한 전력을 공급할 수 없으며 또한 장비를 작동할 수 없습니다. 파워 트리거를 놓으면 장비가 작동합니다.
- 장비가 막혔습니다. 장비를 정지시키십시오. 배터리를 장비에서 분리합니다. 예초기 헤드 주위에 감긴 잔디나 기타 물질을 제거합니다.
- 과도한 다듬기 작업으로 인해 장비가 과부하되었습니다. 파워 트리거를 놓으면 장비가 작동합니다.

경고 기호(3)가 깜박이는 경우 장비가 과열되어 장비의 작동이 정지되었음을 나타냅니다. 장비가 정상 온도로 복원되면 다시 작동 준비가 되므로 장비를 작동할 수 있습니다.

적색 경고등(3)이 계속 켜져 있으면 서비스를 받아야 합니다.

파워 트리거 로코아웃

파워 트리거 로코아웃은 파워 트리거가 우연히 작동되는 것을 방지하기 위한 것입니다. 록(1)을 누르면(즉 핸들을 잡으면) 파워 트리거(2)가 풀립니다. 핸들을 놓으면 파워 트리거와 파워 트리거 로코아웃이 둘 다 원래 위치로

돌아갑니다. 이 동작은 두 개의 독립된 리턴 스프링에 의해 제어됩니다(그림 6).

파워 트리거 록이 초기 위치에 있을 때 파워 트리거가 잠겨 있는 것을 확인하십시오(그림 7).

파워 트리거를 누르고 난 후 그것을 놓으면 원래 위치로 돌아오는 지 확인하십시오(그림 8).

파워 트리거와 파워 트리거 로코아웃이 부드럽게 움직이는지, 리턴 스프링이 정상적으로 작동하는지 점검하십시오(그림 9). 동 절의 지시사항을 참고하십시오. 장비의 시동을 걸고 전력을 충분히 공급하십시오. 파워 트리거를 풀고 절단 부착물이 정지 상태에 있는지 확인하십시오.

절단용 부품 보호대

이 보호대는 느슨한 물체가 사용자에게 튕겨져 나가는 것을 방지하기 위한 용도로 사용됩니다. 이 보호대는 사용자가 실수로 절단 부착물에 접촉하지 않도록 보호하기도 합니다(그림 10).

보호대가 손상되지 않았는지, 균열이 없는지 확인하십시오. 충격에 노출되거나 금이 간 경우 보호대를 교체하십시오.

여러분이 사용하고 있는 절단 부착물에 대하여 권장되는 보호대를 항상 사용하십시오. 기술 정보에 관련된 장을 참고하십시오.



경고 ! 인가된 보호대 없이 절단 부착물을 절대로 사용하지 마십시오. 기술 정보에 관련된 장을 참고하십시오. 잘못된 또는 결함이 있는 보호대를 끼우면 심각한 인명 사고가 발생할 수 있습니다.



경고 ! 본 장비는 저 진동 부하로 유명합니다. 진동에 너무 많이 노출되면 순환계가 약한 사람은 순환계 장애 또는 신경계 장애를 일으킬 수 있습니다. 진동에 과도하게 노출되어 나타나는 증상을 느끼면 의사의 진단을 받으십시오. 그와 같은 증상에는 마비, 감각 상실, 육신거림, 따끔함, 통증, 무력감, 피부색 또는 몸 상태의 변화 등이 포함됩니다. 이는 일반적으로 손가락, 손, 손목 등에 잘 나타납니다.

일반 안전 지침

절단 장치

이 절은 아래 목적을 위한 절단 장비를 어떻게 선택하고 유지관리 하는가에 대하여 설명합니다.

- 최대 절단 성능을 얻습니다.
- 절단 장비의 수명을 연장합니다.

중요!

반드시 당사가 권장하는 보호대와 함께 절단 부착물을 사용하십시오! 기술 정보에 관련된 장을 참고하십시오.

라인을 로드하는 바른 방법과 라인 직경을 점검하기 위하여는 절단용 부품에 대한 지시사항을 참고하십시오.

절단 장비의 부품에 작업하기 전에는 항상 배터리를 분리합니다. 장비를 스스로를 제어장치가 해제된 이후에도 계속 회전합니다. 절단 장비가 완전히 정지되었는지 확인하고 배터리를 제거한 후에 작업을 시작하십시오.

예초기 헤드



경고 ! 권장되는 예초기 라인만 사용하십시오. 기술 정보를 참고하십시오. 이 지침을 따르지 않으면 인명 사고가 발생할 수 있습니다.

중요!

항상 예초기 라인이 드럼에 단단히 그리고 고르게 감겨 있는가를 확인하십시오. 그렇지 않으면 장비가 해로운 진동을 발생시키게 될 것입니다.

- 권장되는 예초기 헤드와 예초기 라인만 사용하십시오. 이는 제조업체에서 특정한 모터 규격에 맞게 시험한 것입니다. 완전 자동 예초기 헤드를 사용하는 경우에 특히 중요합니다. 권장되는 절단 부착물만 사용하십시오. 기술 정보에 관련된 장을 참고하십시오(그림 25).
- 일반적으로 소형 장비는 소형 예초기 헤드를 필요로 합니다. 그 반대로 마찬가지로입니다. 이것은 코드를 사용하여 깎을 때 엔진이 코드를 예초기 헤드로부터 방사형으로 던져서 깎이는 풀의 저항을 줄여야 하기 때문입니다.
- 코드의 길이도 역시 중요합니다. 코드가 길수록 같은 지름의 더 짧은 코드보다 더 큰 엔진 동력이 요구됩니다.
- 예초기 보호대의 절단기가 손상되지 않았는지 확인하십시오. 이것은 코드를 정확한 길이로 자르는 데 사용됩니다.
- 코드의 수명을 연장시키기 위하여 사용하기 전에 며칠 간 물속에 담가 둘 수 있습니다. 그렇게 하면 코드를 더 강하게 하여 오래 사용할 수 있게 해줍니다. 라인 길이가 다른 불필요한 진동을 일으킬 수 있습니다. 예초기 헤드를 가볍게 두들겨 라인 길이를 정확하게 맞춥니다.

- 라인의 수명을 연장시키기 위하여 며칠 간 물속에 담가 둘 수 있습니다. 그렇게 하면 라인을 더 강하게 하여 오래 사용할 수 있게 해줍니다.

예초기 보호대

- 예초기 보호대를 예초기 헤드에 밀어 넣습니다 (그림 34).
- 하우징에 있는 예초기 보호대를 예초기 헤드에 조입니다 (그림 35).

예초기 헤드 장착

- 구동 원반에 있는 구멍이 기어 하우징의 구멍과 맞물릴 때까지 출력축을 회전시키십시오.
- 잠금 핀을 구멍에 끼워서 축을 잠그십시오.
- 예초기 헤드를 회전 방향과 반대 방향으로 조이십시오.
- 분해할 때는 지시사항을 역순으로 따라하십시오. (그림 33).

루프 핸들 장착

- 나사를 루프 핸들 내에 끼웁니다.
- 루프 핸들을 축에 밀어 넣어 장착합니다.
- 루프 핸들을 고정하는 나사를 조입니다 (그림 36).
- 이제 예초기를 조정하여 작업 위치를 편안하게 합니다 (그림 11).

식물 보호대 장착

- 예초기 헤드에 있는 구멍에 식물 보호대를 설치합니다 (그림 37).

배터리 취급

배터리 상태

표시창에는 배터리 용량과 배터리에 문제가 있는지 여부가 표시됩니다. 장비의 전원을 끈 후 또는 배터리 표시등 버튼 (1)을 누른 후 5초 동안 배터리 용량이 표시됩니다. 오류가 발생하면 배터리에 경고 기호가 켜집니다(2). 결합 코드를 참조하십시오(그림 27).

LED 표시등	배터리 상태
LED가 모두 켜짐	완전히 충전되었습니다 (67%-100%).
LED 1, LED 2가 켜짐	배터리가 34%-66% 충전되었습니다.
LED 1이 켜짐	배터리가 1%-33% 충전되었습니다.
LED 1이 깜박임	배터리 잔량이 없습니다. 배터리를 충전하십시오.

배터리 충전기



경고! 감전 및 누전 위험이 있습니다.
승인되고 문제가 없는 벽면 소켓을 사용하십시오. 케이블이 손상되지 않았는지 확인합니다. 어떤 식으로든 케이블이 손상된 것처럼 보이면 교체합니다.

배터리 충전기 연결

- 배터리 충전기를 명판에 기재된 전압 및 주파수에 맞게 연결합니다. 전기 플러그를 지면 소켓에 연결합니다.
- 배터리 온도가 50° C를 초과하면 배터리가 충전되지 않습니다.

배터리 충전기에 배터리 연결

배터리 충전기와 배터리에 문제가 없는지 정기적으로 점검합니다. 유지 보수 절차의 지시사항도 참고하십시오. 처음 사용하기 전에는 배터리를 반드시 충전해야 합니다. 출고 시 배터리는 30%만 충전되어 있습니다.

- 배터리를 배터리 충전기에 연결합니다(그림 14).
- 배터리가 배터리 충전기에 연결되어 있으면 충전기의 녹색 충전 표시등이 켜집니다. 충전 프로세스가 계속됩니다(그림 13).
- 배터리의 LED가 모두 켜지면 충전이 완료된 것입니다(그림 12).
- 플러그를 당겨 빼냅니다. 벽면 소켓에서 전원을 분리할 때 절대로 전원 공급 케이블을 잡아당겨 빼내지 마십시오.
- 배터리에서 충전기를 분리합니다.

충전 상태

리튬 이온 배터리는 충전 레벨에 관계 없이 충전할 수 있습니다. 충전 프로세스는 충전 레벨에 관계 없이 취소 또는 시작될 수 있습니다. 완전히 충전된 배터리는 배터리가 충전기에 남아 있더라도 방전되지 않습니다(그림 28).

이동 및 보관

- 내장된 리튬 이온 배터리는 위험 물질 규제를 준수합니다.
- 제삼자나 운송 중개인에 의해 이루어지는 상용 운송에 대해서는 포장 및 라벨링에 대한 특수 요구사항이 준수되어야 합니다.
- 운송할 품목 준비 시 필요한 경우 위험 물질 전문가와 상담하십시오. 보다 구체적인 국가별 규제가 있을 수 있으므로 주의 깊게 살펴 보십시오.
- 열린 접점을 테이프를 붙이거나 마스킹하고 포장이 움직이지 않도록 배터리를 포장합니다.
- 보관하거나 운반할 때 항상 배터리를 분리합니다.
- 배터리와 배터리 충전기를 건조하고 습기 발생 염려 및 동파 염려가 없는 장소에 보관합니다.
- 정전기가 발생할 수 있는 장소에 배터리를 보관하지 마십시오. 배터리를 금속 상자에 절대 보관하지 마십시오.
- 배터리를 온도가 5°C ~ 25°C이며 직사광선이 전혀 없는 장소에 보관합니다.
- 배터리 충전기를 온도가 5°C ~ 45°C이며 직사광선이 전혀 없는 장소에 보관합니다.
- 밀폐되고 건조한 장소에만 배터리 충전기를 보관합니다.
- 배터리와 배터리 충전기를 별도로 보관해야 합니다. 잠금 장치가 있는 장소에 장비를 보관하여 어린이나 허가 받지 않은 사람의 손에 닿지 않게 합니다.
- 장기간 보관할 때는 장비를 청소하고 전체적인 서비스를 마치는 것을 잊지 마십시오.
- 이동할 때 장비를 단단히 조여 주십시오.

배터리, 배터리 충전기 및 장비의 폐기

제품 및 그 포장의 기호는 본 제품을 가정용 폐기물로 취급해서는 안됨을 의미합니다. 대신 이 제품은 전기전자 장비의 회수를 위한 적절한 재활용 처리장에 맡겨야 합니다.

본 제품을 올바르게 관리하면 환경과 인류에 미칠 수 있는 부정적인 영향을 최소화할 수 있으며 그렇지 못할 경우 본 제품의 폐기물 관리가 잘못될 수 있습니다. 본 제품의 재활용에 관한 자세한 정보는 해당 지자체, 가정용 폐기물 서비스 센터 또는 제품을 구입한 매장에 문의하시기 바랍니다.

시동 전 점검

- 제품에 먼지와 균열이 없는지 점검합니다. 브러시를 이용하여 엔진 하우징에서 잔디와 나뭇잎을 제거합니다. 필요한 경우 장갑을 착용해야 합니다.
- 예초기 헤드가 예초기에 완전히 부착되었는지 점검하십시오.
- 장비에 이상이 없는지 확인합니다. 너트와 나사가 모두 단단히 조여졌는지 확인합니다.
- 예초기 헤드와 예초기 보호대가 손상되거나 균열이 있는지 확인하십시오. 예초기 헤드나 예초기 보호대가 충격에 노출되거나 균열된 경우 교체하십시오(그림 29).
- 절대로 보호대 없이 또는 결함이 있는 보호대와 함께 예초기를 사용하지 마십시오.
- 장비를 시동하기 전에, 모든 덮개는 올바르게 부착되고 손상이 되지 않아야 합니다.
- 장비를 용도에 맞게 사용합니다.

장비에 배터리 연결

완전히 충전된 배터리를 사용합니다. 장비에 Husqvarna 정품 배터리만 사용합니다. 기술 정보를 참고하십시오.

- 배터리를 장비에 삽입합니다. 배터리는 장비의 배터리 홀더 내에 쉽게 미끄러져 들어가야 합니다. 배터리가 쉽게 미끄러져 들어가지 않는 경우 올바르게 삽입되지 않는 것입니다. 딸깍 소리가 들리면 배터리가 제자리에 들어가 잠기게 됩니다. 배터리가 장비에 올바르게 끼워졌는지 확인합니다(그림 15).

시동 및 정지



경고! 인가되지 않은 사람이 작업 구역 내에 들어오지 못하도록 합니다. 그렇지 않으면 심각한 인명 사고의 위험이 있습니다. 안전거리는 15미터입니다.

시동

장비를 켭니다. 시동 버튼을 녹색 LED가 점등될 때까지 (1초 이상) 길게 누릅니다(그림 30).

정지

파워 트리거를 놓아 장비를 정지시키고 장비를 비활성화합니다.

2개의 해제 버튼을 누르고 배터리를 당겨 빼내 장비에서 배터리를 제거합니다(그림 16).

중요! 항상 배터리를 분리하여 장비가 실수로 작동되지 않도록 하십시오.

작업 기술

일반 작업 지침

중요!

이 절은 예초기로 작업할 때 기본적인 안전 주의사항을 다룹니다.

어떻게 해야 하는지 잘 모르는 경우에는 전문가에게 문의해야 합니다. 대리점이나 서비스 센터에 문의합니다.

자신의 능력 밖이라고 판단되는 모든 조작은 하지 마십시오.



경고 ! 장비가 심각한 인명 사고를 유발할 수 있습니다. 안전 지침을 주의 깊게 읽으십시오. 장비 사용 방법을 익히십시오.



경고 ! 장비를 유지 보수하기 전에는 항상 배터리를 분리하십시오.

기본 안전 규칙

개인 보호 장구를 착용하십시오. "개인 보호 장구" 절의 지침을 참고하십시오.

- 다음 사항을 고려하여 주변을 점검하십시오.
 - 사람, 동물 또는 여타 물건이 장비 취급 시 방해하지 않는가 확인하십시오.
 - 사람, 동물 등이 절단용 부품 또는 절단용 부품에서 튀겨져 나갈 수 있는 물체에 접촉되지 않도록 확인하십시오.
 - 주의! 사고 발생 시 도움을 청할 수 있는 상황이 아닌 경우에는 장비를 사용하지 마십시오. 작업 중에는 아무도 15미터 이내로 접근하지 않도록 하십시오.
- 작업 구역을 검사하십시오. 돌, 깨진 유리, 못, 강선, 끈 등 절단 부착물 주위로 감기거나 튀겨져 나갈 수 있는 느슨한 물체를 모두 제거합니다.
- 안개, 호우, 강풍, 혹한 등과 같이 기후가 좋지 않을 때는 장비를 사용하지 마십시오. 악천후에서 일을 하게 되면 쉽게 피로를 유발하고, 작업장 표면이 미끄러워지는 등 위험한 상황을 초래할 수 있습니다.

작업시 안전 지침

- 작업자가 순간 이동할 수 있고 안전하게 서 있을 수 있는지 확인하십시오. 갑자기 움직여 할 경우 주변 장애물(뿌리, 바위, 가지, 도랑 등)이 있는지 주변 지역을 점검하십시오. 경사 지면에서 작업할 때는 특히 주의하십시오(그림 17).
- 몸을 무리하게 앞으로 뻗지 마십시오. 항상 발 딛는 곳에 적절한 균형을 유지하십시오.
- 장비를 잡을 때는 항상 양손을 사용하십시오. 장비를 몸의 오른쪽에 고정하십시오(그림 18). 장비에 힘을 가하지 마십시오. 작업을 효과적으로 수행할 수 있고 설계된 정격에서 부상 위험 가능성이 줄어듭니다.

- 신체 모든 부분을 회전하는 절단 부착물로부터 멀리하십시오. 절단 부착물을 허리 아래로 유지하십시오.
- 장비를 옮겨야 하는 경우 전원을 끕니다. 장비를 다른 사람에게 전달하는 경우 항상 배터리를 분리하십시오.
- 장비를 반드시 먼저 끈 다음 내려 놓아야 하며 항상 배터리를 분리합니다.
- 이물질이 부딪히거나 진동이 발생하면 즉시 장비를 정지시키십시오. 장비에서 배터리를 분리하고 장비가 손상되지 않았는지 확인하십시오.
- 원치 않는 진동이 발생하는 경우 새 라인을 두드려 라인이 올바른 길이가 되도록 하면 진동이 멈추어야 합니다.
- 배터리 전원을 절약하려면 작업이 끝날 때마다 파워 트리거를 해제합니다.



경고 ! 장비 작동자나 다른 누구도 모터가 가동 중이거나 절단 부착물이 회전 중일 때 절단된 물체를 제거하려고 하어서는 안 됩니다. 그럴 경우 큰 부상을 초래할 수 있습니다.

장비를 끄고 배터리를 분리한 후에 예초기 헤드 주변에 감긴 물질을 제거해야 하며 그렇지 않으면 부상의 위험이 있습니다. 사용 중에는 베벨 기어가 뜨거워질 수 있으며 이후에도 금방 식지 않을 수 있습니다. 손을 대면 화상을 입을 수 있습니다.



경고 ! 튀겨져 나가는 물체에 주의합니다. 항상 인종된 시각 보호 장구를 착용하십시오. 절단 부착물 보호대에 절대로 기대지 마십시오. 돌, 쓰레기 등이 눈에 튀어 들어가면 눈이 멀거나 심각한 부상을 입을 수 있습니다.

허가 받지 않은 사람이 가까이 가지 않도록 하십시오. 어린이, 동물, 관람자 및 보조자는 안전 거리 15미터 밖에 있어야 합니다. 누군가 다가가면 즉시 장비를 정지시키십시오. 아무도 안전거리 내에 있지 않도록 하고 사용자의 뒤편을 확인하지 않고 장비를 휘두르지 마십시오.

무릎 핸들 및 축 조정(긴 일자 형태 축)

- 잠금 핸들을 풀고 핸들을 올바른 위치로 조정합니다 (그림 11).
- 축의 록을 풀고 축과 록에서 원하는 길이를 설정합니다.

작업 완료 후 안전 지침

- 청소, 수리 또는 검사 전에 절단 부착물이 정지되었는지 확인합니다. 배터리를 장비에서 분리합니다.

SavE 모드

장비는 배터리 절전 기능(SavE)을 갖추고 있습니다. SavE 버튼을 눌러 기능을 활성화합니다. 녹색 LED가 점등되어 기능이 켜졌음을 표시합니다.

대부분의 경우 다듬기를 할 때는 SavE 모드가 최적이며 이 모드에서 작동 시간이 가장 길어집니다. 배터리 전원을 절약하려면 작업이 끝날 때마다 파워 트리거를 해제합니다(그림 32).

자동 스위치 꺼짐 기능

장비를 사용하지 않을 때 비활성화되는 차단 기능이 있습니다. 녹색 LED와 장비가 1분 후 꺼지게 됩니다.

예초기 헤드로 풀 다듬기

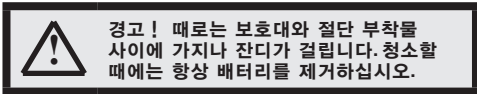

다듬기

- 예초기 헤드를 지면 바로 위로 비스듬히 유지하십시오. 코드 끝단은 다듬기에 사용되지 않습니다. 코드가 공전하도록 내버려 두십시오. 절대로 코드를 절단될 수 있는 구역으로 밀어 넣지 마십시오(그림 19).
- 코드는 쉽게 풀과 잎을 벽, 담장, 나무 및 긴 화단에서 제거할 수 있습니다. 그러나 동시에 나무나 풀에 민감한 상처를 내거나 담장 기둥에 손상을 입힐 수 있습니다.
- 코드를 10cm에서 12cm로 줄이고 엔진 속도를 줄여서 식물에 피해를 입히는 위험성을 줄이십시오.

클리어링

- 클리어링 기법은 모든 불필요한 식물을 제거합니다. 예초기 헤드를 땅 바로 위에 위치시켜 약간 기울이십시오. 코드의 끝부분이 나무, 기둥, 입상 등의 주위 땅에 부딪치도록 하십시오. 주의! 이 기법은 코드를 보다 많이 마모되게 합니다(그림 20).
- 바위, 벽돌, 콘크리트, 금속 담장 등에 작업을 할 때는 나무나 목재로 된 담장과 접촉할 때 보다 코드가 더 빨리 마모되며 보다 자주 앞으로 밀어줘야 합니다.
- 다듬기나 클리어링을 할 때는 스로틀을 최대(80%)로 사용하지 않아 코드가 더 오래 가도록 하고 예초기 헤드가 마모되는 것을 줄여야 합니다.

절단

- 예초기는 일반 잔디 깎기 기계를 사용할 때 달을 수 없는 풀을 깎을 때 이상적입니다. 절단을 할 때는 코드가 땅과 평행이 되도록 유지하십시오. 예초기 헤드가 땅을 누르지 않도록 하십시오. 그렇게 하면 잔디가 손상되고 장비가 고장 날 수 있습니다(그림 21).
- 일반적인 절단 시에는 예초기 헤드가 항상 땅과 접촉하지 않도록 하십시오. 이와 같은 형태로 오래 접촉이 유지되면 예초기 헤드가 손상되고 마모됩니다.

정리

- 신속하고 용이하게 청소하기 위하여 회전 코드의 팬 효과를 이용하십시오. 정리할 장소와 평행하게 코드를 두고 도구를 좌우로 이동시키십시오(그림 22).
- 절단과 정리 시, 좋은 결과를 얻기 위하여 스로틀을 최대로 사용하십시오.

검사 및 유지 보수



경고! 장비를 유지 보수하기 전에는 항상 배터리를 분리하십시오.

중요! 배터리 또는 배터리 충전기를 절대 물로 청소하지 마십시오. 강력한 세척제는 플라스틱을 손상시킬 수 있습니다.

장비를 서비스하고 수리하기 위해서는 특별한 교육을 받아야 합니다. 장비의 안전장치와 관련해서는 특히 그렇습니다. 만약 사용자의 장비가 아래 나열된 점검 사항 중에서 지적되는 부분이 있다면 반드시 서비스 대리점을 찾으셔야 합니다. 당사 제품을 구입하시면 당사의 전문 수리 및 서비스를 이용하실 수 있습니다. 장비를 구입한 판매점에서 서비스를 제공할 수 없는 경우에는 가장 가까운 서비스 센터의 주소를 문의하십시오. 정격 예비 부품만 사용하십시오(그림 31).

배터리 충전기와 배터리에 문제가 없는지 정기적으로 점검합니다(그림 4).

청소

장비를 사용한 후 청소합니다. 배터리와 배터리 충전기가 깨끗한지 확인해야 하며 배터리를 배터리 충전기에 삽입하기 전에는 항상 배터리 단자와 배터리 충전기 단자가 깨끗하고 건조한지 확인해야 합니다. 배터리 가이드 트랙을 철저히 관리합니다. 깨끗하고 마른 헝겊으로 플라스틱 부품을 닦으십시오(그림 23).

축 조정(긴 일자 형태)

축을 잠그기 위해 축의 레버를 조정할 수 있습니다.

- 알렌 키를 사용하여 축 조절을 유지하는 나사를 조입니다(그림 26).

예초기

권장되는 예초기 헤드와 예초기 라인만 사용하십시오. 이는 제조업체에서 특정한 모터 규격에 맞게 시험한 것입니다. 완전 자동 예초기 헤드를 사용하는 경우에 특히 중요합니다. 권장되는 절단 부착물만 사용하십시오. 기술 정보에 관련된 장을 참고하십시오.

예초기 헤드

예초기 헤드가 손상되지 않았는지, 균열이 없는지 확인하십시오. 필요한 경우 예초기 헤드를 교체합니다. (그림 24).

- 라인 슈트 어셈블리를 당겨 빼냅니다.
- 예초기 헤드를 교체하십시오.
- 예초기 헤드를 끼웁니다.

예초기 헤드를 교체하십시오.

- 잠금 핀(C)을 구멍에 끼워서 축을 잠그십시오. (그림 34).
- 예초기 헤드를 시계 반대 방향으로 돌려 끼웁니다.
- 예초기 헤드를 끼웁니다.

유지 보수

고장 수리 일정

키패드에서 고장 수리를 합니다.

키패드

키패드	발생 가능한 결함	가능한 조치
경고 표시등이 깜박입니다. 그림 (5)의 3번.	배터리가 방전되었습니다.	배터리 충전
	과부하가 걸렸습니다.	예초기 헤드가 걸렸습니다. 배터리를 장비에서 분리합니다. 잔디에서 예초기 헤드를 빼냅니다.
	주변 온도가 너무 낮거나 높습니다.	장비가 식도록 둡니다.
장비가 작동하지 않음	배터리 커넥터가 오염되었습니다.	압축 공기나 부드러운 브러시로 청소합니다.
	파워 트리거와 작동 버튼을 동시에 눌렀습니다.	파워 트리거를 놓으면 장비가 작동합니다.
경고 표시등이 켜집니다. 그림 (5)의 3번.	서비스	서비스 담당자에게 문의하십시오.

충전하는 동안 배터리 및/또는 배터리 충전기 문제를
해결합니다.

배터리

LED 디스플레이	발생 가능한 결함	가능한 조치
경고 표시등이 깜박입니다. 그림 (27)의 2번.	배터리가 방전되었습니다.	배터리 충전
	주변 온도가 너무 낮거나 높습니다.	주변 온도 -10 °C ~ 40°C에서 배터리를 사용하십시오.
	과전압	주전원 전압이 장비의 명판에 기재된 전압과 일치하는지 확인하십시오. 배터리를 배터리 충전기에서 분리합니다.
경고 표시등이 켜집니다. 그림 (27)의 2번.	전압 차가 너무 큼니다(1V).	서비스 담당자에게 문의하십시오.

배터리 충전기

LED 디스플레이	발생 가능한 결함	가능한 조치
빨간색 LED가 깜박임	주변 온도가 너무 낮거나 높습니다.	주변 온도가 5 °C ~ 40°C일 때만 배터리 충전기를 사용합니다.
빨간색 LED가 켜짐	영구 손상	서비스 담당자에게 문의하십시오.

유지 보수

유지 보수 일정



경고 ! 장비를 유지 보수하기 전에는 항상 배터리를 분리하십시오.

다음은 장비에 반드시 행해야 하는 유지 보수 단계 목록입니다. 대부분의 항목은 유지 보수 부분에 설명되어 있습니다. 사용자는 본 설명서에 나와 있는 유지 보수 및 A/S를 실행해야 합니다. 더 광범위한 작업은 인가된 서비스 센터에서 수행해야 합니다.

유지 보수	일일 유지 보수	주간 유지 보수	월간 유지 보수
장비 외부는 깨끗하고 마른 천으로 닦아 청소합니다. 절대로 물을 사용하지 마십시오.	X		
핸들의 물기를 없애고 오일 및 그리스가 묻어 있지 않도록 깨끗이 유지하십시오.	X		
시작 및 정지 버튼이 올바르게 작동하고 손상이 없는지 확인하십시오.	X		
파워 트리거 록과 파워 트리거 기능이 안전상 올바르게 작동하는지 확인하십시오.	X		
모든 제어 기능에 손상이 없고 이상이 없는지 확인합니다.	X		
보호대가 손상되지 않았는지, 균열이 없는지 확인하십시오. 충격에 노출되거나 금이 간 경우 보호대를 교체하십시오.	X		
예초기 헤드가 손상되지 않았는지, 균열이 없는지 확인하십시오. 필요한 경우 예초기 헤드를 교체합니다.	X		
너트와 나사가 단단히 조여졌는지 확인하십시오.	X		
배터리가 손상이 없는지 확인합니다.	X		
배터리가 충전되었는지 확인합니다.	X		
배터리 충전기가 손상되지 않았는지 또한 올바르게 작동하는지 확인합니다.	X		
배터리와 장비 간 연결부를 확인하고 배터리와 배터리 충전기 간 연결도 확인합니다.			X

기술 정보

기술 정보

모델명	115iL
플랫폼	T100EU
모터	
모터 유형	BLDC
출력 축의 속도, rpm	5,500
절단 너비, mm	330
무게	
배터리를 제외한 중량(kg)	3.45
배터리를 포함한 중량(kg)	4.15
소음 방출	
(주 1 참조)	
소음 출력 수준, 측정 dB(A)	80
소음 출력 수준, 보장 L_{wa} dB(A)	83
소음 수준	
(주 2 참조)	
EN50636-2-91에 의거하여 측정된 작업자 귀 위치에서의 등가 음압 수준은 70dB(A)입니다.	70

진동 수준

(주 3 참조)

EN50636-2-91에 따라 측정된 핸들에서의 진동 수준, m/s^2 .

예초기 헤드(정품) 장착, 전/후

1.4/1.9

주 1: EC 지침 2000/14/EC에 의거 소음 출력(L_{wa})으로 측정된 소음 방출, 보장 소음 출력과 측정된 소음 출력 간의 차이는 측정 결과의 분산과 Directive 2000/14/EC에 따른 동일 모델의 각기 다른 장비 간의 편차가 보장 소음 출력에 포함되어 있기 때문에 나타납니다.

주 2: 장비의 등가 음압 수준에 대해 보고된 데이터에 따르면 일반적인 통계 분산(표준 편차)은 2.5 dB (A)입니다.

주 3: 진동 수준에 대해 보고된 데이터는 일반적인 통계 분산(표준 편차)인 1.5 m/s^2 입니다.

장비에 Husqvarna 정품 BLi 배터리만 사용하십시오.

115iL에 승인된 배터리				
배터리	BLi10		BLi20	
유형	리튬이온		리튬이온	
배터리 용량(Ah)	2.1(VTC4)	2(HD2)	4.2(VTC4)	4(HD2)
전압, V	36	36.5	36	36.5
중량, kg	0.7	1.5/0.7	1.2	1.2

명시된 배터리 BLi에 승인된 충전기	
배터리 충전기	QC80
주전원 전압, V	100-240
주파수, Hz	50-60
출력, W	100
출력 전압, V d.c. /Amps, A	36/2

액세서리	유형	절단용 부착물 보호대, 품목 번호
예초기 헤드	(2.0mm 코드)	582 51 25-01

EC-준수 선언문(유럽에만 해당)

당사, **Husqvarna AB**(주소 SE-561 82 Huskvarna, Sweden, 전화: +46-36-146500)는 2016년도 일련 번호부터 그 이후 예초기 **Husqvarna 115iL(플랫톱 T100EU)**(연도는 일련 번호가 매겨진 명판에 평문으로 명시되어 있음)이 다음의 위원회 지침에 포함된 요건을 준수함을 당사의 전적인 책임 아래 선언합니다.

- 2006년 5월 17일 “기계류 관련” **2006/42/EC**.
- 2014년 2월 26일 “전자기 호환성 관련” **2014/30/EU**.
- 2000년 5월 8일 “환경에 대한 소음 배출 관련” **2000/14/EC**.
- 2011년 6월 8일 “특정 위험 물질 사용에 관한 제한” **2011/65/EU**.

다음 표준이 적용되었습니다.

EN 60335-1:2012+A11, EN 50636-2-91:2014, EN 55014-1:2006+A1:2009+A2:2011, EN 55014-2:2015, EN 61000-6-2:2005, EN 61000-4-2, EN 61000-4-3

0499, Société Nationale de Certification et d'Homologation, BP 23 L-5201 Sandweiler, Luxembourg는 2000년 5월 8일 협의회 지침인 “환경에 대한 소음 배출 관련” 2000/14/EC 별첨 VI를 준수함을 인증했습니다. 인증서 번호: **SNCH*2000/14*2005/88*2931*00**

소음 배출에 관련된 내용은 기술 정보에 대한 장을 참고하십시오.

Husqvarna 2016년 9월 27일



Lars Roos, 개발 관리자(승인된 Husqvarna AB 담당자 및 기술 문서 책임자)

符号说明

本机上的符号：

原版瑞典语操作说明的译文。

警告！打草机可能产生危险！疏忽或使用不当有可能导致操作人员或他人受到严重或致命伤害。阅读并且理解本《操作手册》的内容极其重要。请认真阅读本操作手册，确保在充分理解各项说明之后再使用机器。



请务必配戴：

- 经检验合格的听觉保护设备
- 经检验合格的眼部保护设备



输出轴最大速度 (rpm)



本产品符合适用的 EC 指令的要求。



让旁观者远离作业区域。



务必戴上检验合格的保护手套。



穿上坚固的防滑靴。



本产品或其包装上的符号表示本产品不能作为生活垃圾处理。本产品必须通过合适的回收装置进行收集。（仅适用于欧洲）



注意抛掷物和反弹物。



只能使用非金属柔性切割锯片，即打草头配有打草绳。



不得暴露在雨水中。



直流电。



在环境中的噪音释放符合欧盟指令。本机的噪音释放在“技术资料”一章和产品标签上有详细说明。



铭牌上显示了序列。yyyy 是生产年份，ww 是生产周。

yyyywwxxxxx

电池和/或电池充电器上的符号：

本产品必须通过合适的回收装置进行收集。（仅适用于欧洲）



故障安全型变压器



电池充电器只能在室内使用和存放。



双重绝缘



有关机器上的其他符号/标识，请参考适用于特定市场的特殊认证要求。

目录

符号说明

本机上的符号: 4

电池和/或电池充电器上的符号: 4

目录

目录 5

启动前应注意以下事项: 5

引言

尊敬的客户: 6

构造图示说明 6

一般安全须知

电动工具一般安全警告 7

一般工作须知 9

机器安全设备 10

切割设备 11

安装

打草机防护罩 12

安装打草头 12

安装植物防护罩 12

电池处理

电池状态 13

电池充电器 13

运输及存放 13

电池、电池充电器和机器的废弃处理 14

启动与停止

启动前检查 15

连接电池和机器 15

启动与停止 15

操作方法

一般工作须知 16

维护

检查和维护 18

故障检修计划表 19

维护计划 20

技术参数

技术参数 21

欧盟一致性声明 22

启动前应注意以下事项:

请仔细阅读操作手册。



警告！长期接触噪音会导致永久性听力损伤。务必使用听觉保护设备。



警告！任何情况下，未经制造厂的许可，不得修改本机的设计。必须使用原厂零件。未经许可擅自修改，或使用未经认可的零件，可能会对操作员或其他人员造成严重的伤害或死亡。



警告！打草机如果使用不当或疏忽会十分危险，可能导致操作员或其他人严重受伤甚至死亡。阅读并且理解本《操作手册》的内容极其重要。

尊敬的客户：

感谢您选购 Husqvarna 产品！Husqvarna 的历史可以追溯到 1689 年，当时瑞典国王查尔斯十一世下令在 Husqvarna River 的河岸上开办一家火枪生产厂。选择这一地点非常合理，这是因为当时利用 Husqvarna River 中的水力来建立水力发电厂。在 300 多年的成长过程中，Husqvarna 工厂生产出了许多不同的产品，从木炉到现代化厨房用品、缝纫机、自行车、摩托车等等。1956 年，第一台电机驱动除草机问世，随后于 1959 年链锯诞生，这就是 Husqvarna 如今所从事的领域。

如今，Husqvarna 已经成为世界上领先的园林产品生产商之一，公司极为重视产品质量。公司的商业理念为：为园林与建筑行业开发、生产与提供电机驱动产品。此外，Husqvarna 的目标是在人体工程学、使用性、安全性及环保方面居于领先地位。这就是我们为这些领域中的产品开发许多不同功能的原因所在。

我们相信，在相当长一段时间之后，您会对我们产品的质量与性能高度满意。购买我们的任意产品，您都将随时获得专业的维修和保养帮助。如果出售本机的零售商不是我们的授权经销商，应咨询离您最近的维修车间的地址。

希望我们的产品让您称心如意并与您长期相伴。请将本操作手册视为重要文档。遵照其中的内容（使用、维修、维护等），机器的使用寿命及转让时的价值都将大大提高。出售本机时，请确保将操作手册转交买家。

非常感谢您使用 Husqvarna 产品。

连续开发产品是 Husqvarna AB 的政策，因此拥有保留修改产品设计和外观的权利，而无需事先通知。

构造图示说明

(图 1)

- 1 打草头
- 2 切割锯片防护罩
- 3 刀轴
- 4 刀轴调节（伸缩）
- 5 环状柄
- 6 手柄调整
- 7 键盘
- 8 开关扳机锁
- 9 开关扳机
- 10 操作手册
- 11 电源线
- 12 电池充电器
- 13 通电和警告指示灯
- 14 SavE 按钮
- 15 启停按钮
- 16 电池
- 17 电池释放按钮
- 18 电池指示灯按钮
- 19 电池状态
- 20 警告指示灯
- 21 内六角扳手
- 22 植物防护罩

一般安全须知

电动工具一般安全警告



警告！请阅读所有安全警告和所有说明。如不遵循警告和说明，可能会导致电击、火灾和/或严重伤害。

请认真阅读本操作手册，确保在充分理解各项说明之后再使用机器。

(图 1) - (图 37) 是指第 2-3 页上的图示。

- 本机仅适合修剪。严禁安装金属切割元件。不得将打草机用于预期用途之外的任何其他用途。

重要事项！保存所有警告和说明供以后参考。警告中的术语“电动工具”指的是电力驱动（有线）的动力工具或电池供电（无线）的动力工具。

启动前检查

- 务必取下电池，以防机器意外启动。对机器执行任何维护之前，务必取下电池。
- 使用机器之前以及遭受任何撞击之后，检查是否有磨损或损坏迹象，必要时进行维修。
- 检查作业区清除所有可能被抛出的松动物体或者可能缠绕切割齿或切割齿护罩的松散物体，如石块、碎玻璃、钉子、钢丝、线绳等。
- 首次使用电池前必须先为其充满电。请参阅《电池充电》篇的说明。
- 在作业过程中，机器操作员必须确保 15 米范围内无任何人员或动物。多名操作员在同一区域作业时，至少保持 15 米安全距离。
- 使用前应对机器进行全面检查。请参阅维护时间表。

工作区安全

- 保持工作区域干净明亮。混乱或黑暗的区域可能会导致事故。
- 请勿在诸如存在易燃液体、气体或粉尘等易爆炸的环境中操作电动工具。电动工具会生成火花，可能会点燃粉尘或气体。
- 不得在雨中使用。
- 操作电动工具时请远离儿童和旁观者。操作时分心将无法控制工具。

电气安全

- 电动工具的插头必须与电源插座匹配。切勿以任何方式改造插头。请勿将任何转接插头与接地的电动工具一起使用。未经改造的插头和匹配的电源插座将减少电击风险。
- 避免将身体与接地表面接触，如管道、水箱、炉具和冰箱。如果身体接地，则会增加遭受电击的风险。
- 请勿将电动工具暴露在雨水或潮湿环境下。电动工具中进水将会增加电击风险。

避开危险环境。不得在潮湿位置使用本机器。使用合适的机器，不得将机器用于预期用途之外的任何其他用途。

- 请勿滥用电线。切勿使用电线来携带、拖拉或断开电动工具。请将电线远离热、油脂、尖锐边缘或移动的部件。损坏或缠绕的电线会增加电击风险。
- 在室外操作电动工具时，请使用室外专用的延长线。使用室外专用的电线会降低电击风险。
- 如果无法避免在潮湿的地点操作电动工具，请使用电流式漏电断路器 (RCD) 保护电源。使用 RCD 会降低电击风险。

人身安全

- 操作电动工具时，保持警觉并密切注意正在执行的操作并根据常识做出合理判断。请勿在疲倦或服用药剂、酒精或药物后使用电动工具。操作电动工具时的一时疏忽可能会导致严重的人身伤害。
- 使用个人防护装备。始终佩戴眼部保护设备。适用于相应条件的诸如防尘面罩、防滑安全鞋、安全帽或听觉保护设备等保护装备可减少人身伤害。
- 防止意外启动。在连接至电源和/或电池组、提起或携带工具之前，确保开关处于关闭位置。携带电动工具时将手指放在开关上或为已打开开关的电动工具加电会引发事故。
- 打开电动工具开关前，请取下任何调整扳手。保持扳手与电动工具的旋转部件相连接可能会导致人身伤害。
- 请勿距离过远。请始终维持适当的位置和平衡。这样在出现意外时可以更好地控制电动工具。
- 穿戴合适的服装。请勿穿宽松的服装或佩戴珠宝。保持头发、衣服和手套远离移动部件。宽松的服装、珠宝或长头发可能会绞入移动部件中。

一般安全须知

- 如果提供了用于连接吸尘和集尘装置的设备，请确保正确连接和使用这些设备。使用吸尘装置可减少因灰尘引起的相关危险。
- 实际使用电动工具时产生的振动可能与标称总值有所差异，具体取决于工具的使用方式。操作员应该在实际使用情况下根据振动接触估测值选择合适的安全防护措施（考虑工作循环的各个环节，比如除了扳机，还考虑关闭工具时和怠速运行工具时的防护）。

电动工具的使用和养护

- 请勿强行操作电动工具。请针对具体用途使用正确的电动工具。使用正确的电动工具可更好更安全地按照设计用途完成工作。
- 请勿使用通过开关无法打开和关闭的电动工具。无法使用开关进行控制的任何电动工具都是危险的，必须进行维修。
- 在对电动工具进行任何调整、附件更改或存放前，请将电动工具的插头从电源和/或电池组上断开。此类预防性安全措施可降低不小心启动电动工具的风险。
- 请将闲置的电动工具存放在远离儿童的位置，不得允许不熟悉电动工具或这些说明的人操作电动工具。未经培训的用户使用电动工具将非常危险。
- 维护电动工具。检查是否存在未对齐或移动部件纠缠、零件破损以及任何其他可能会影响电动工具操作的情况。如果工具已损坏，请在使用前维修电动工具。许多事故都是因电动工具未得到良好维修造成的。
- 保持切割工具锋利洁净。使用具有锋利切割边缘且经过适当维修的切割工具，较少出现纠结的情况且更易于控制。
- 请按照这些说明使用电动工具、附件和刀头等，同时考虑工作环境以及要执行的作业。如果电动工具用于非设计用途会导致危险。

电池动力工具的使用和养护

- 只能使用制造商指定的充电器为电池充电。一种类型电池组专用的充电器如果为其他类型电池组充电，可能产生失火危险。
- 电动工具只能使用专门指定的电池组。使用任何其他类型的电池组可能产生伤害和失火风险。
- 电池组不用时，使其远离其他金属物体，例如回形针、硬币、钥匙、钉子、螺钉或其他金属小物品，以免接通电池端子。电池端子短路可能引起烧伤或失火。
- 电池在滥用情况下可能喷出液体，避免接触这些液体。如果意外接触，用水冲净。如果液体接触眼睛，还应就医。电池喷出的液体可能产生刺激或灼伤。

保养

- 保养电动工具时，请联系具备相应资质的维修人员并仅使用相同的更换零件。这将确保电动工具的安全。

执行下述操作前，务必取出电池组：

- 机器无人看管时。
- 清除堵塞时。
- 对机器执行任何维护之前，务必取下电池。
- 如果碰撞到任何异物或者发生振动，请立即停止机器。取出机器的电池，检查机器是否受损。如果机器开始出现异常振动，请立即检查。

一般安全须知

重要事项！

切割刀具不会在关机后立即停止运动。

本机不适合由身体、感官或智力低下的人（包括儿童）或缺乏经验知识的人使用，除非监督或指导这些人如何使用机器，确保其安全。应谨慎看护儿童，确保他们不会玩耍本机。

切勿让儿童或其他未受过使用培训的人员使用或维修机器和/或电池。当地法律可能会限制使用者的年龄。

请将本机存放在可以锁定的区域，以免儿童或未授权人员接触。

始终使手脚远离切割区域，尤其是在启动电机时。

确保所有安全防护罩均安装到位且完好无损。

感到疲劳、曾经饮酒，或曾服用影响视力、判断力或协调能力药物时，请勿操作本机。

请使用个人防护装备。请参阅“个人防护装备”一节的说明。

关机之后再移动机器。转交机器时务必取下电池。

唯一可以与本产品配合使用的附件是我们在“技术参数”章节中推荐的切割锯片。

绝不能使用曾对原规格进行任何改动的机器。不得在爆炸性或易燃性材料附近使用机器。

禁止使用有故障的机器。按照本手册中的说明进行安全检查、维护和保养。部分维护和保养措施必须由受过培训并有相应资质的专家进行。请参阅《维护》篇中的说明。请仅使用原厂零件。

务必确保通风口处无碎屑。

启动前必须安装好所有盖子、防护罩和手柄。只能在日光或灯光明亮的条件下使用机器。

避免在不良天气下使用本机，例如雾天、雨天、潮湿、强风、严寒、雷电等。极热天气可能使机器过热。

记住运用常识

本手册不可能列出用户可能遇到的所有情况。务必多加小心，并运用常识来应对。在任何超出您能力范围的情况下，请不要使用。如果您在阅读本手册说明之后对于操作流程依然不确定，应在咨询专家之后再继续操作。

重要事项



警告！本机在操作期间会产生电磁场。电磁场在某些情况下会干扰有源或无源医疗植入体。为了减少严重或致命性伤害风险，我们建议使用医疗植入体的人员在操作本机之前先咨询其医生及医疗植入体制造商。



警告！切勿允许儿童使用或靠近机器。由于机器容易启动，儿童如果失于看管，可能会启动机器。这就有可能造成严重的人员伤亡。因此，机器在没有严格看护的情况下应断开电池。

个人防护装备

重要事项！

打草机如果使用不当或疏忽会十分危险，可能导致操作员或其他人严重受伤甚至死亡。阅读并理解本操作手册的内容极其重要。

使用本机时，一定要使用经过批准的个人防护装备。个人防护装备不能避免受伤，但当意外发生时，可降低伤害程度。选择防护装备时，请向经销商查询。



警告！戴有听觉保护设备时，请留意警告信号或呼喊声。一旦电机停止，便取下听觉保护设备。



警告！齿轮箱可能很热，有灼伤风险。使用打草头时应佩戴手套。

请务必配戴：

- 听觉保护设备
- 护目镜或防护面罩
- 必要时应戴上手套，比如安装切割锯片时。
- 穿上坚固的防滑靴。
- 穿上用高强度纤维制成的衣物，避免穿着可能钩住小树枝和分支的衣物。务必穿上布料结实的长裤。不要佩戴首饰，不要穿短裤、凉鞋或者赤脚。将头发固定在肩部以上。
- 附近应备有急救箱。

一般安全须知

机器安全设备

本节介绍机器的安全装备及其用途，并说明如何进行检查和维修，以确保机器正常运转。请参阅《构造图示说明》部分，可找到此种安全设备的正确位置。

如果机器维护不当或由非专业人士进行保养和/或维修，机器的使用寿命或正常运行时间会缩短，发生意外的风险会增加。欲知更多详情，请与最近的保养厂联络。

重要事项！

本机的保养和维修必须经过专门培训。对于本机的安全设备来说尤其如此。如果在检修过程中出现下述的故障，应与保养厂联络。如果您购买我们的产品，我们承诺提供专业的修理和保养。如果出售本机的零售商不是保养商，应向他咨询离您最近的保养厂的地址。



警告！不得使用安全设备存在故障的机器。机器的安全设备必须按照本节说明进行检查和维护。如果您的机器未通过这些检查中的任何一项，请联系您的保养厂对其进行维修。

键盘

确保按住启停按钮 (1) 1 秒钟以上时启动或关闭机器。绿色指示灯 (2) 亮起或熄灭。

警告指示灯 (3) 闪烁和绿色指示灯 (2) 亮起可能表示：
(图 5)

- 无法达到全功率，同时会启动机器。松开开关扳机，机器启动。
- 机器被阻塞。关闭机器。从机器上取下电池。清除打草头上缠绕的草料或其他材料。
- 机器在高强度修剪时会过载。松开开关扳机，机器启动。

如果警告符号 (3) 闪烁，表示机器过热，机器将关闭。当机器恢复正常温度时，将再次准备就绪，可以启动它。

红色警告灯 (3) 恒亮表示需要维修。

开关扳机锁

开关扳机锁用于防止意外操作开关扳机。按住扳机锁 (1) 时（即握住手柄时），将会释放开关扳机 (2)。松开手柄后，开关扳机和开关扳机锁均会返回原位。这一动作由两个独立的回位弹簧控制。（图 6）

当电源开关锁处于原始位置时，确保电源开关已锁止。
(图 7)

按下开关扳机，确保松开手后扳机返回原位。（图 8）

检查电源开关和电源开关锁是否能自由移动，以及复位弹簧能否正常工作。（图 9）请参阅《启动》篇的说明。启动机器，达到全功率。松开开关扳机，检查切割锯片是否停止并保持不动。

切割锯片防护罩

本防护罩旨在防止松散物体被抛向操作员。防护罩也可以防止操作员意外接触切割锯片。（图 10）

检查并确保防护罩没有损坏或裂痕。如果防护罩受到碰撞或有裂痕，请予以更换。

务必使用针对所用切割锯片推荐的防护罩。请参阅“技术参数”章节。



警告！严禁在未安装经检验合格的安全罩的情况下操作切割锯片。请参阅“技术参数”章节。安装不恰当规格或破损的安全罩会导致严重的人身伤害。



警告！本机的显著特点是具有低振动负荷。血液循环不佳的人受到过度振动时，可能会导致循环系统或神经伤害。如果您因过度振动而引起以下症状，请自行就医。这些症状包括：麻木、失去知觉、麻刺、刺痛、疼痛、虚弱、肤色或皮肤状况发生变化。这些症状通常出现在手指、双手或手腕上。

切割设备

本节介绍选择与维修您切割设备的方法，从而：

- 获取最佳切割性能。
- 延长切割设备的使用寿命。

重要事项！

只能安装我们推荐的防护罩来使用切割锯片！请参阅“技术参数”章节。

请按照切割锯片的说明检查打草绳是否正确安装、打草绳直径是否正确。

保养切割设备的任何部分之前，务必先取下电池。即使释放了油门，切割设备也会继续转动。开始任何保养之前，先检查切割设备是否已完全停止，并取下电池。

打草头



警告！务必使用推荐的打草绳。请参阅技术参数。不遵照本说明书可能导致人身伤害。

重要事项！

务必将打草绳紧密、均匀地缠绕在卷筒上，否则机器会产生有害振动。

- 只能使用推荐的打草头和打草绳。这些部件经制造商测试适用于特定尺寸的电机。在使用全自动打草头时，这一点特别重要。只能使用推荐的切割锯片。请参阅“技术参数”章节。（图 25）
- 较小的机器通常要求使用小打草头，反之亦然。这是因为在使用打草绳进行清理时，引擎必须从打草头中径向抛出打草绳并克服所清理的草的阻力。
- 打草绳的长度也很重要。相同直径下，较长的打草绳比较短的打草绳需要更大的引擎功率。
- 请确保打草机防护罩上的切割齿完好无损。这用于按照正确的长度切割打草绳。
- 为提高打草绳的使用寿命，可在使用前将其在水中浸泡几天。这将使打草绳更坚韧，从而使用寿命更长。打草绳长度不同会产生不必要的振动。轻敲打草头，以使打草绳长度合适。
- 为提高打草绳的使用寿命，可将其在水中浸泡几天。这将使打草绳更坚韧，从而使用寿命更长。

打草机防护罩

- 将打草机护板滑动到打草头中。（图 34）
- 将打草机护板固定到打草头外壳上。（图 35）

安装打草头

- 转动输出轴，直至驱动盘的一个孔与齿轮箱中的相应孔对准。
- 将锁紧销插入孔中以将轴锁定。
- 按照与旋转方向相反的方向拧紧打草头上的螺钉。
- 拆卸时，请按照与说明相反的顺序进行操作。（图 33）

安装环形手柄

- 将螺钉装入环形手柄中。
- 将环形手柄滑至刀轴接头上。
- 拧紧固定环形手柄的螺钉。（图 36）
- 现在，调节打草机以获得舒适的作业位置。（图 11）

安装植物防护罩

- 将植物防护罩安装到打草头上的孔内。（图 37）

电池处理

电池状态

指示灯显示电池电量以及电池是否出现任何问题。机器关闭后，或者按下电池指示灯按钮 (1) 之后，电池电量将显示 5 秒钟。出现错误时，电池上的警告符号将亮起 (2)。请参阅故障代码。(图 27)

LED 灯	电池状态
所有 LED 都亮起	完全充满 (67%-100%)。
LED 1、LED 2 亮起。	电池充电量达到 34%-66%。
LED 1 亮起。	电池充电量达到 1%-33%。
LED 1 闪烁。	电池电量耗尽。给电池充电。

电池充电器

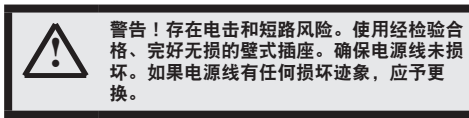

连接电池充电器

- 将充电器连接至具有标牌上规定的电压和频率的电源。将电源插头插在接地插座中。
- 电池温度超过 50 °C 时将不会充电。

将电池连接电池充电器。

定期检查电池和充电器是否完好无损。请参阅《维护》篇中的说明。

首次使用电池时必须先为其充电。电池在交付时仅充满了 30% 的电量。

- 将电池连接电池充电器。(图 14)
- 当电池与电池充电器正确连接后，充电器上的绿色充电指示灯将会亮起。正在充电。(图 13)
- 当所有指示灯亮起时，电池充满电。(图 12)
- 拔出插头。不要猛拉电源线将其从壁式插座中拔出。
- 将电池与电池充电器断开。

充电状态

锂离子电池可以在任何电量水平下充电。无论电池的电量是多少，都可以开始或取消充电过程。充满电的电池即使留在充电器中也不会损失电量。(图 28)

运输及存放

- 其中的锂离子电池需要遵守危险货物法规中的相关要求。
- 在商业运输过程中，例如通过第三方、货运代理运输时，必须遵守关于包装和标签使用的特殊要求。
- 在准备运输项目时，需要咨询专业人士货物是否为危险材料。同时还要遵守国家法规中的具体要求。
- 用胶布封住或用其他材料遮住裸露的触点，并将电池牢固固定在包装内。
- 进行存放或运输之前务必取下电池。
- 电池和电池充电器的存放位置应干燥无霜。
- 不要将电池存放在容易积聚静电的地方。严禁将电池存放在金属盒中。
- 保证电池的储存温度在 5 °C 至 25 °C 之间，并避免阳光直射。
- 电池充电器存放温度应介于 5 °C ~ 45 °C 之间，并且必须避免阳光直射。
- 电池充电器只能存放于密闭干燥的位置。
- 确保电池和充电器分开存放。请将本机存放在可以锁定的区域，以免儿童或未授权人员接触。
- 在长时间存放之前，确保清洁机器并且进行全面保养。
- 运输期间将机器固定好。

电池、电池充电器和机器的废弃处理

本产品或其包装上的符号表示本产品不能作为生活垃圾处理。必须将其送交相应的回收站以回收利用电气和电子设备。

对本产品进行不当的废物管理可能会对环境和人身造成负面影响，请确保正确处理本产品，避免发生此类问题。有关回收本产品的详细信息，请与当地相关管理部门、生活垃圾服务机构或销售本产品的商店联系。

启动前检查

- 检查本机是否有污物和裂纹。使用刷子清除引擎外壳上的草料和树叶。应在必要时佩戴手套。
- 检查打草头是否完全装到打草机上。
- 检查机器是否正常运作。检查并确认所有螺母和螺丝都已上紧。
- 检查并确保打草头和打草机防护罩没有损坏或裂痕。打草头或打草机防护罩受到撞击或出现裂缝时，请进行更换。（图 29）
- 切勿在未安装防护罩或防护罩有缺陷的情况下使用机器。
- 启动机器前，必须正确安装好所有的盖，并且不得有损坏。
- 仅将机器用于指定的用途。

连接电池和机器

确保使用完全充满电的电池。机器只能使用 Husqvarna 原装电池。请参阅技术参数。

- 将电池插入机器中。电池应该轻松滑入机器的电池座中。不能轻松滑入说明插入不当。听到卡嗒声表示电池锁定到位。确保电池正确装入机器中。（图 15）

启动与停止



警告！ 确定没有非工作人员在现场。否则会造成严重的人身伤害。安全距离为 15 米。

启动

启动机器。按住启动按钮 1 秒钟以上，直到绿色 LED 亮起。（图 30）

停止

松开开关扳机，按下停止按钮，使机器停机。

按下两个释放按钮，从机器上拉出电池。（图 16）

重要事项！ 务必取下电池，以防机器意外启动。

操作方法

一般工作须知

重要事项！

本节介绍使用打草机时应注意的基本安全事项。

当您遇到任何情况，不知如何继续时，请咨询专家。与您的经销商或保养厂联系。

避免任何超出您能力范围的使用。



警告！这两种情况均会造成严重的人身伤害。请仔细阅读一般安全须知。了解如何使用机器。



警告！对机器执行任何维护之前，务必取下电池。

基本安全守则

请使用个人防护装备。请参阅“个人防护装备”一节的说明。

1 环顾四周：

- 确定没有人、动物或其他物品会影响到您操控动力切割机。
- 要确保人员、动物等不会接触切割锯片或切割锯片抛出的松散物体。
- 小心！如果发生事故时无法求救，请勿使用本机。进行作业时，确保15米之内无人靠近。

2 检查作业区。移除所有可能被抛出或缠绕切割锯片的松散物体，如石块、碎玻璃、钉子、钢丝、线绳等。

3 避免在不良的天气情况下使用本机，例如雾天、雨天、强风或是严寒等。在恶劣天气下工作容易让人疲倦，可能造成危险状况，例如容易滑倒的地面。

工作时的安全须知

- 确保您可以安全地移动与站立。检查您的周围区域是否存在障碍物（树根、岩石、树枝、沟渠等），以免您突然移动。在倾斜地面上工作时，要特别小心。（图 17）
- 请勿距离过远。请始终维持适当的位置和平衡。
- 在斜坡上时，注意站稳，步行作业，不宜奔跑。
- 务必用双手扶住机器。将机器靠在身体右侧。（图 18）不要使机器超负荷。机器在设计工况下性能更好，导致伤害的风险更低。
- 使身体各部位远离旋转的切割锯片。将切割锯片保持在腰部以下。
- 关机之后再移动机器。转交机器时务必取下电池。
- 不得未关机而放下机器，而且务必取下电池。
- 如果碰撞到任何异物或者发生振动，请立即停止机器。取出机器的电池，检查机器是否受损。
- 如果出现任何意外振动，敲出新的打草绳使其长度合适，振动应该会停止。

- 每次作业之后都松开开关扳机，以节省电池电量。



警告！机器操作员或任何其他人均不得在电机运转时或切割锯片旋转时尝试清除割下的草料，否则可能会导致严重的人身伤害。

先关闭机器并取下电池，再清除打草头上缠绕的草料，否则有伤害风险。使用过程中，斜齿轮可能会发热，并在之后一段时间仍有余热。触摸可能会烧伤。



警告！注意抛掷物。始终佩戴经检验合格的眼部保护设备。切勿将切割锯片防护罩倾斜。石头、垃圾等会抛入眼中，导致失明或严重伤害。

未经授权的人员不得靠近。保持儿童、动物、旁观者和帮忙者在15米安全区以外。如有人靠近，立即停止机器。转动机器之前务必先查看身后，确保安全区内无人。

环形手柄和刀轴调节（伸缩刀轴）

- 拧松锁紧的手柄，并将手柄调节到正确的位置。（图 11）
- 松开刀轴上的锁紧装置，并将刀轴设定到适当的长度，然后锁紧。

操作方法

作业结束后的安全须知

- 确保切割锯片停止后再进行清洁、维修或检查。从机器上取下电池。

SavE 模式

机器带有省电功能 (SavE)。按下 SavE 按钮将激活该功能。绿色指示灯亮起指示该功能已打开。

大多数情况下省电模式都是最佳修剪模式，拥有最长的工作时间。每次作业之后都松开开关扳机，以节省电池电量。（图 32）

自动关机功能

机器带有自动关闭功能，可以在不用时自动关机。绿色指示灯将会熄灭，机器将在 45 秒钟之后关闭。

使用打草头修剪草坪

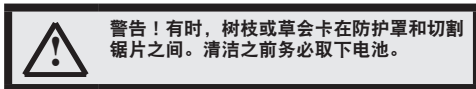

修剪

- 握住打草头，使其与地面呈一定角度且恰好离地。这是打草绳作业的末端。让打草绳以自己的节奏作业。切勿将打草绳按进要切割的区域。（图 19）
- 打草绳可以轻松清除墙、栅栏、树木及界线处的草和杂草。但是，它也可能损坏树木和灌木上易受影响的树皮，并损坏栅栏柱。
- 将打草绳缩短至 10-12 cm 并降低引擎转速可降低植物受损的风险。

清理

- 清理技巧可清除所有多余的草木。使打草头恰好离地并将其倾斜。使用打草绳的末端扫过树木、柱子、雕像和类似物体周围的地面。小心！该技巧会增加打草绳的磨损。（图 20）
- 与接触树木和木栅栏时相比，打草绳在石块、砖块、混凝土、金属栅栏等处作业时磨损得更快，必须更经常地向前馈送。
- 修剪和清理时，油门应低于全开油门（80%）以便延长打草绳的使用寿命，降低打草头的磨损。

切割

- 打草机非常适合切割使用普通除草机难以切割的草。切割时，将打草绳与地面保持平行。避免将打草头压在地面上，否则可能会破坏草坪，损坏刀具。（图 21）
- 在正常切割时，不要让打草头持续接触地面。此类持续接触可能会导致打草头损坏和磨损。

清除

- 旋转打草绳的扇形效应可用于快速轻松地清除杂草。使打草绳处于要清除的区域上方并与之保持平行，然后将工具从一边移至另一边。（图 22）
- 切割和清除时，应使用全开油门以获得最佳效果。

检查和维护



警告！对机器执行任何维护之前，务必取下电池。

重要事项！切勿用水清洁电池或充电器。强效清洁剂可能损坏塑料。

本机的保养和维修必须经过专门培训。对于本机的安全设备来说尤其如此。如果在检修过程中出现下述的故障，应与保养厂联络。如果您购买我们的产品，我们承诺提供专业的修理和保养。如果出售本机的零售商不是保养商，应向他咨询离您最近的保养厂的地址。请仅使用原厂零件。

(图 31)

定期检查电池充电器和电池是否完好。(图 4)

清洁

机器使用完毕后需要清洁。为了避免失去平衡和手柄发生振动，需要定期清洁打草头。此外，检查打草头和刀轴上的其他部件是否需要清洁。

确保电池和电池充电器保持清洁，将电池放入充电器之前，始终保持电池和充电器的端子清洁干燥。保持电池导槽清洁。

用清洁的干布擦净塑料部件。(图 34) (图 23)

刀轴调节 (伸缩)

刀轴锁定杆可以进行调节。

- 使用内六角扳手拧紧用于刀轴调节的螺钉。(图 26)

打草绳

只能使用推荐的打草头和打草绳。这些部件经制造商测试适用于特定尺寸的电机。在使用全自动打草头时，这一点特别重要。只能使用推荐的切割锯片。请参阅“技术参数”章节。

打草头

检查并确保打草头没有损坏或裂痕。必要时更换打草头。

(图 24)

- 拔出绳槽组件。
- 更换打草头。
- 装上打草头。

更换打草头。

- 将锁紧销 (C) 插入孔中以将轴锁定。(图 34)
- 沿逆时针方向拧动打草头。
- 装上打草头。

维护

故障检修计划表

通过键盘排除故障。

键盘

键盘	可能的故障	可行操作
警告指示灯闪烁。	过载。	打草头卡住。
图 (5) 中的编号 3。		从机器上取下电池。清除打草头上的草料。
机器无法启动	偏离工作温度。	使机器冷却。
	电池接头变脏。	用压缩空气或软刷清洁接头。
警告指示灯亮起。	同时按下了开关扳机和启动按钮。	松开开关扳机，机器启动。
	保养	请联系您的保养厂。

在充电期间排除电池和/或电池充电器的故障。

电池

指示灯	可能的故障	可行操作
警告指示灯闪烁。	电池放完电。	给电池充电。
	偏离工作温度。	应在温度为 -10 °C 至 40 °C 的环境中 使用电池。
	过电压。	检查电源电压是否与机器标牌上的电 压一致。
警告指示灯亮起。	电池电压差过大 (1V)。	从电池充电器中取出电池。
图 (27) 中的编号 2。		请联系您的保养厂。

电池充电器

指示灯	可能的故障	可行操作
红色指示灯闪烁	偏离工作温度。	只能在 5 °C ~ 40 °C 环境温度条件下 使用电池充电器。
红色指示灯亮起	永久性损坏。	请联系您的保养厂。

维护

维护计划



警告！对机器执行任何维护之前，务必取下电池。

以下是必须对本机进行的维修事项的列表。大多数的维护项目已在“维护”一节中进行说明。用户只能进行本《操作手册》中所述的保养和维修工作。其他的作业必须由授权的保养厂进行。

维护	日常维护	每周维护	每月维护项目
用干净的干布清洁机器外部。不能用水清洁。	X		
保持手柄干燥清洁、不含油脂。	X		
确保启停按钮正常、无损。	X		
确保开关扳机锁和开关扳机的安全功能正常。	X		
检查所有控件是否未受损并且工作正常。	X		
检查并确保防护罩没有损坏或裂痕。如果防护罩受到碰撞或有裂痕，请予以更换。	X		
检查并确保打草头没有损坏或裂痕。必要时更换打草头。	X		
检查螺母和螺丝是否上紧。	X		
检查电池是否完好。	X		
检查电池的电量。	X		
检查电池充电器是否完好无损且工作正常。	X		
检查电池与机器之间的连接以及电池与电池充电器之间的连接。			X

技术参数

技术参数

型号名称	115iL
平台	T100EU
电机	
电机类型	BLDC
输出轴速度 (rpm)	5500
割幅, mm	330
重量	
重量 (不含电池), kg	3.45
重量 (含电池), kg	4.15
噪声排放	
(参阅注释 1)	
声能级, 测量值 dB(A)	80
声能级, 保证值 L_{WA} dB(A)	83
声级	
(参阅注释 2)	
操作人员耳旁声压级根据 EN50636-2-91 测量得出, 单位为 dB(A)	70
振动程度	
(参阅注释 3)	
手柄振动水平依据 EN50636-2-91 测得, 单位为 m/s^2 。	
配有打草头 (原装), 前/后。	1.4/1.9

注释 1: 环境噪音释放按照欧盟指令 2000/14/EC 规定的声能 (L_{WA}) 进行测量。保证声功率与测定声功率之间存在差异, 在于保证声功率按照 2000/14/EC 指令的要求还包含了测量结果中的离散以及相同型号不同机器之间的偏差。

注释 2: 本机的等效声压级的报告数据中具有一个 2.5 dB (A) 的典型统计离散 (标准偏差)。

注释 3: 振级的报告数据中具有一个 1.5 m/s^2 的典型统计离散 (标准偏差)。

机器只能使用 Husqvarna 原装 BLi 电池。

用于 115iL 的已获批电池。				
电池	BLi10		BLi20	
类型	锂离子电池		锂离子电池	
电池容量 (Ah)	2.1 (VTC4)	2 (HD2)	4.2 (VTC4)	4 (HD2)
电压 (V)	36	36.5	36	36.5
重量 (kg)	0.7	1.5/0.7	1.2	1.2

指定 BLi 电池允许使用的充电器。	
电池充电器	QC80
电源电压 (V)	100-240
频率 (Hz)	50-60
功率 (W)	100
输出电压 (V d.c./ Amps, A)	36/2

附件	类型	切割锯片防护罩, 货号
打草头	(2.0 mm 打草绳)	582 51 25-01

欧盟一致性声明（仅适用于欧洲）

我们 **Husqvarna AB**，SE-561 82 Huskvarna，瑞典，电话：+46-36-146500，谨此声明，序列号自 2016 年（年份及随后序列号明确标注在铭牌上）开始的 **Husqvarna 115iL（平台 T100EU）** 打草机符合以下欧洲理事会指令：

- 2006 年 5 月 17 日发布的“关于机械”的指令 **2006/42/EC**。
- 2014 年 2 月 26 日“关于电磁兼容性”的指令 **2014/30/EU**。
- 2000 年 5 月 8 日“关于噪音释放”的指令 **2000/14/EC**。
- 2011 年 6 月 8 日“关于限制使用某些有害物质”的指令 **2011/65/EU**。

适用标准如下：

EN 60335-1:2012+A11、EN 50636-2-91:2014、EN 55014-1:2006+A1:2009+A2:2011、EN 55014-2:2015、EN 61000-6-2:2005、EN 61000-4-2、EN 61000-4-3

0499, Société Nationale de Certification et d'Homologation, BP 23 L-5201 Sandweiler, 卢森堡已认证符合 2000 年 5 月 8 日颁布的“关于环境中噪音释放”的欧洲理事会指令 (2000/14/EC) 附录 V 中的规定。证书编号是：**SNCH*2000/14*2005/88*2931*00**

关于噪音释放信息，请参阅“技术资料”一章。

Husqvarna 2016 年 9 月 27 日



开发经理 Lars Roos（Husqvarna AB 授权负责技术文件的代表）

115iL Trimmer head

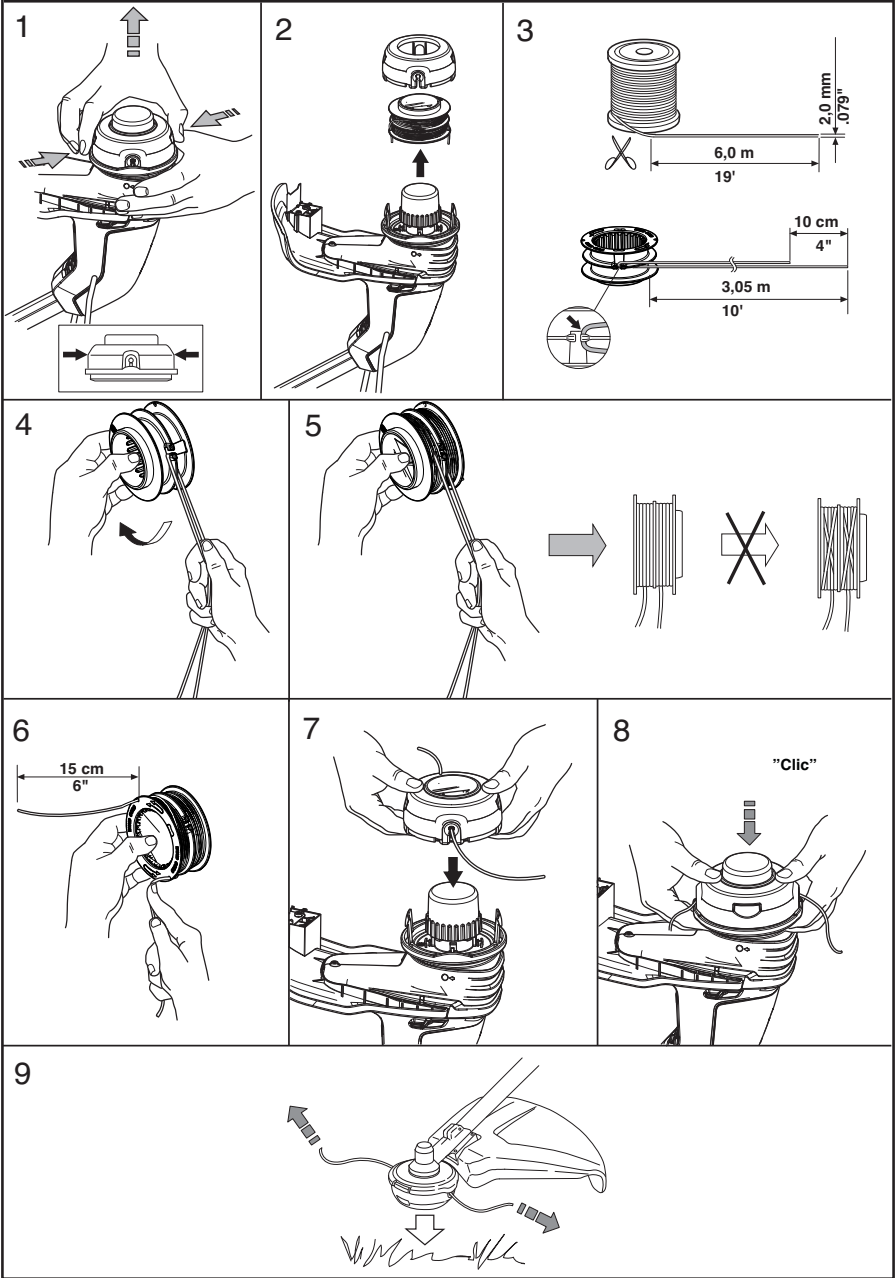

www.husqvarna.com

ХУСКВАРНА - БЪЛГАРИЯ СОФИЯ 1606, УЛ. "ВИКТОР ГРИГОРОВИЧ" No 1
Тел.: (02) 951 59 78; 980 98 89; 980 94 92; 951 55 05; Факс: (02) 980 95 23

ЦЕНТРАЛЕН СЕРВИЗ ХУСКВАРНА СОФИЯ, УЛ. "ЦВЕТАН АНТОВ" No 3А
Тел.: (02) 931 01 27; 931 13 62



1158312-93

2016-09-08